



**ОРГАНИЗАЦИЯ ПРОЕКТНОЙ
И НАУЧНО-ИССЛЕДОВАТЕЛЬСКОЙ ДЕЯТЕЛЬНОСТИ
ОБУЧАЮЩИХСЯ
НА БАЗЕ ЛАБОРАТОРИИ ИНФОРМАТИКИ И ИКТ
«АКАДЕМИЧЕСКОГО ЛИЦЕЯ»
ГОРОДА МАГНИТОГОРСКА**

**Литвин Андрей Вячеславович,
заведующий лабораторией
информатики, заведующий кафедрой
информатики, учитель информатики
МАОУ «Академический лицей» города
Магнитогорска**



ЕСТЕСТВЕННОНАУЧНЫЙ

*Профильный
уровень
Математика
Биология
Химия*

СОЦИАЛЬНО- ЭКОНОМИЧЕСКИЙ

*Профильный
уровень
Математика
Обществознание*

ИНФОРМАЦИОННО- МАТЕМАТИЧЕСКИЙ

*Углубленный
Математика
Профильный
уровень
Информатика*

ПРОФИЛИ ОБУЧЕНИЯ

2010

ГОРОДСКОЙ РЕСУРСНЫЙ ЦЕНТРОМ ПО РАБОТЕ С ОДАРЕННЫМИ ДЕТЬМИ

2012

РЕСУРСНЫЙ ЦЕНТР ПРОФИОРИЕНТАЦИОННОЙ НАПРАВЛЕННОСТИ В ОБЛАСТИ «МЕДИЦИНА» КУРИРУЕТСЯ УПРАВЛЕНИЕМ ЗДРАВООХРАНЕНИЯ ГОРОДА МАГНИТОГОРСКА



Лаборатория образовательной робототехники



Лаборатория компьютерной графики и дизайна



Лаборатория информатики



Лаборатория научных исследований в области ИКТ



Биохимическая лаборатория

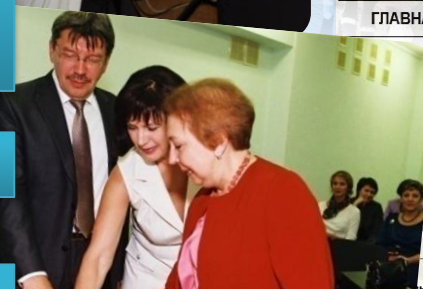
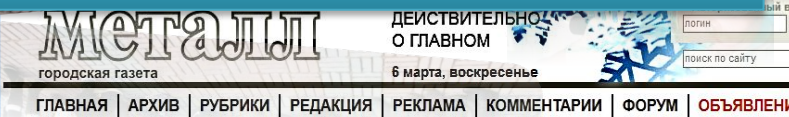

ЛИЦЕЙ – ТЕРРИТОРИЯ ИННОВАЦИЙ И ПАРТНЕРСТВА

МАТЕРИАЛЬНО-ТЕХНИЧЕСКИЕ УСЛОВИЯ



3 компьютерных класса, 2 кабинета компьютерной графики и дизайна, оснащенных графическими планшетами, сканерами, документ-камерами... лицензионным программным обеспечением Adobe Photoshop, Corel Draw, 3D MAX. Кабинет образовательной робототехники.



На один компьютер приходится 4,4 учащихся (индикативный показатель)



В распоряжении учащихся и педагогов 50 планшетных компьютеров с ОС "Android", и 27 с iOS



100% кабинетов оснащены АРМ учителя, 100% рабочих мест педагогов аттестованы как соответствующие требованиям по охране труда.

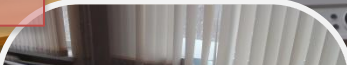

Все компьютеры учреждения соединены локальной сетью, имеют доступ в Интернет. В здании лица обеспечен беспроводной доступ в Интернет с помощью WI-FI
Конференц-зал лица оборудован системой POLYCOM для проведения видеоконференций, вебинаров

ОМУ УЧРЕЖДЕНИЮ

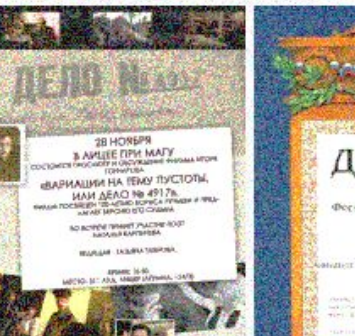

Национальный координационный центр проекта «Ассоциированные школы ЮНЕСКО Российской Федерации»

420012, г. Казань, ул. Муштары, 13. Тел./факс (843) 294-83-07
e-mail: tisbi@tisbi.ru nlarionova@tisbi.ru, <http://www.tisbi.ru>

04.02.2016 № 140/23-ПАШ
на № _____

Директору Муниципального автономного общеобразовательного учреждения «Академический лицей» города Магнитогорска
Л.Н. Смушкевич

ПИСЬМО-ПОДТВЕРЖДЕНИЕ

На основании Положения «О реализации в Российской Федерации Проекта «Ассоциированные школы ЮНЕСКО», утвержденного в 2001 году Министерством образования РФ и согласованного Министерством иностранных дел РФ, Национальный Координационный центр ассоциированных школ ЮНЕСКО Российской Федерации настоящим письмом подтверждает, что Муниципальное автономное общеобразовательное учреждение «Академический лицей» города Магнитогорска, директор Людмила Николаевна Смушкевич, является школой-участницей проекта «Ассоциированные школы ЮНЕСКО».

Письмо-подтверждение действительно в течение двух лет с момента выдачи.

Национальный координатор
ПАШ ЮНЕСКО в РФ



К.М. Прусс



United Nations
Educational, Scientific and
Cultural Organization



World
Heritage
Convention

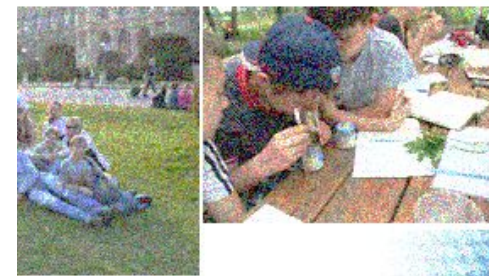

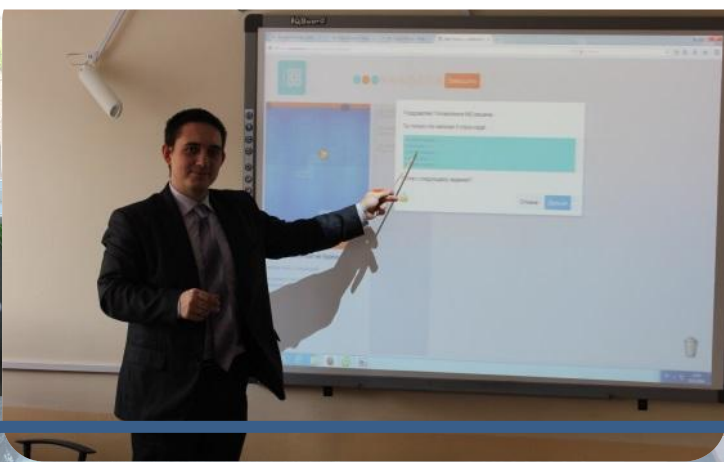

ЛАБОРАТОРИЯ ИНФОРМАТИКИ И ИКТ

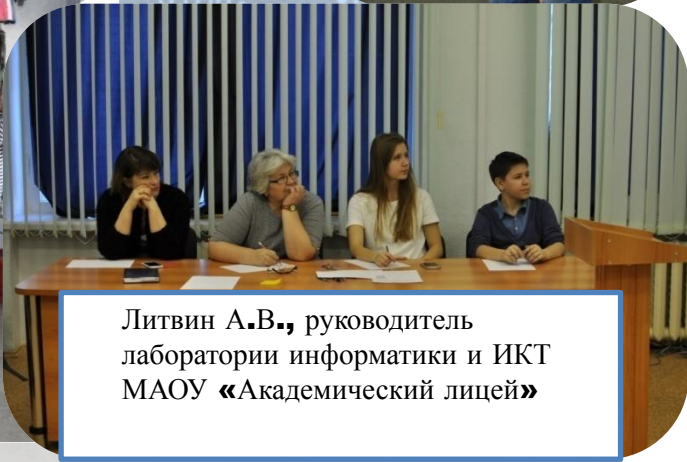
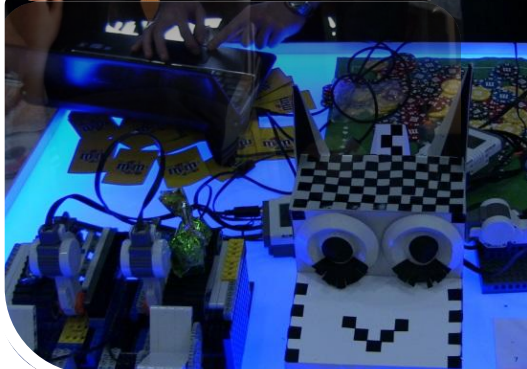

Литвин А.В., руководитель
лаборатории информатики и ИКТ
МАОУ «Академический лицей»

ПРОЕКТНАЯ ДЕЯТЕЛЬНОСТЬ

5-6

- *Разработка интерактивных приложений*

7-9

- *Программирование под **OS Windows***

10-11

- *Разработка кроссплатформенных приложений*

Практическое программирование на уроках информатики



ИГРОВЫЕ ТЕХНОЛОГИИ

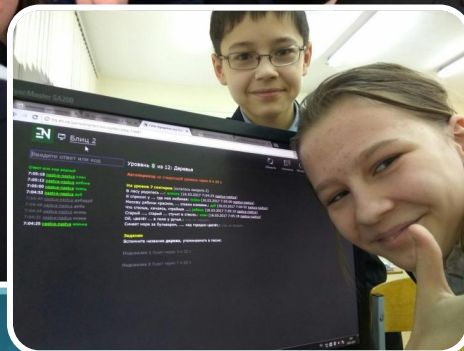
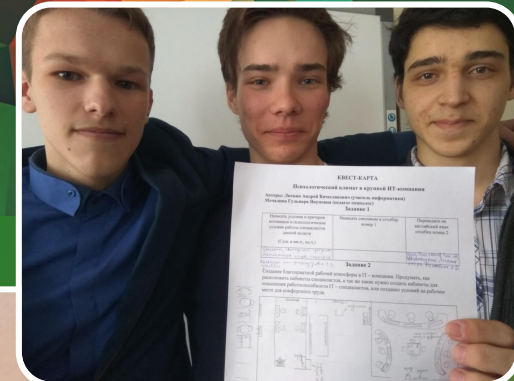

ЕЖЕГОДНАЯ ЛИЦЕЙСКАЯ НАУЧНО-ПРАКТИЧЕСКАЯ КОНФЕРЕНЦИЯ «ШАГ В БУДУЩЕЕ»





- **ВСЕРОССИЙСКАЯ КОНФЕРЕНЦИЯ «МАГИСТР КОДА» Г. МОСКВА**
- **ВСЕРОССИЙСКАЯ КОНФЕРЕНЦИЯ «СУПЕРКОД» Г. САНКТ-ПЕТЕРБУРГ**
- **ВСЕРОССИЙСКАЯ КОНФЕРЕНЦИЯ «СТАРТ В НАУКУ» Г. МОСКВА**
- **РЕГИОНАЛЬНАЯ КОНФЕРЕНЦИЯ ИМ. БРАТЬЕВ КИКОИНЫХ Г. ЕКАТЕРИНБУРГ**
- **ВСЕРОССИЙСКАЯ КОНФЕРЕНЦИЯ С МЕЖДУНАРОДНЫМ УЧАСТИЕМ «НАУКА. ИНТЕЛЛЕКТ. ТВОРЧЕСТВО» Г. УФА**
- **ВСЕРОССИЙСКАЯ КОНФЕРЕНЦИЯ «ЮНЫЙ**

РОБОТ, ИГРАЮЩИЙ В НАСТОЛЬНЫЕ ИГРЫ

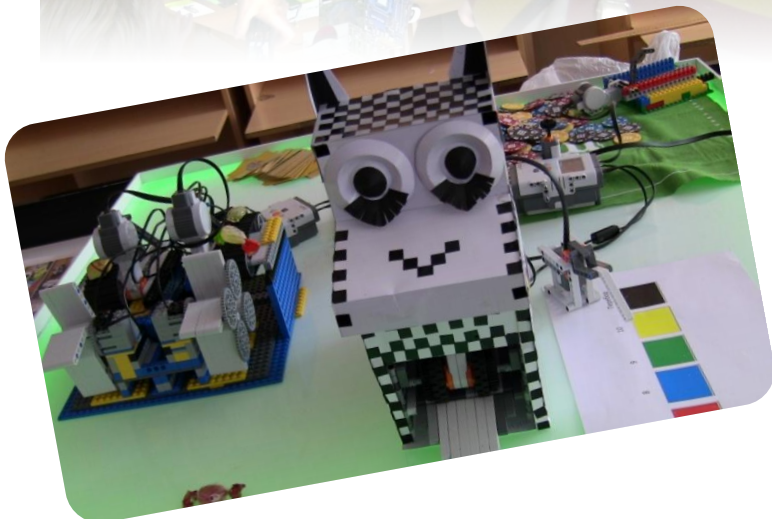

Разработка компьютерных игр на «UNITY и MUGEN»



НАУЧНЫЕ ИССЛЕДОВАНИЯ В МИКРОЭЛЕКТРОНИКЕ. РАЗРАБОТКА ПЛАТ И МИКРОСХЕМ

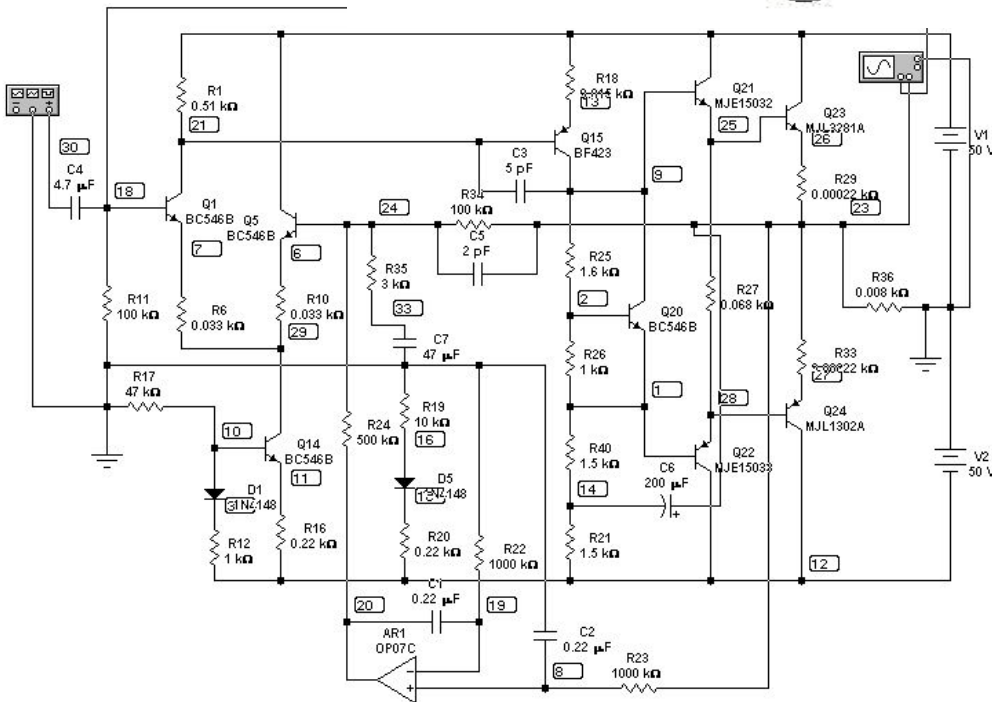
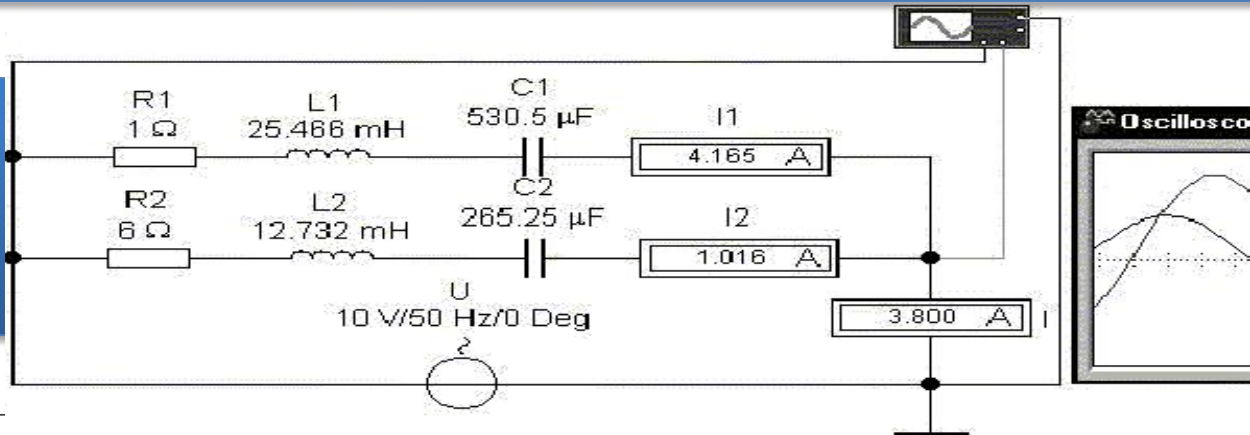

МАГИСТР
КОДА



ДИПЛОМ

~ за I место ~

в категории «Приложения»
конкурса «Магистр кода»

награждается:

*Балабнев
Данил*

Павел Бетсис
Президент Microsoft в России



Всероссийская конференция «Магистр кода – 1 место»



Региональная конференция
им. Кикоинов – 3 место

ЛЕГО-ГОРОД МЕЧТЫ



ПРОЕКТЫ ПЕДАГОГОВ

Организация курсов повышения квалификации педагогов Красноярского края в области образовательной робототехники



Организация профильной смены для одаренных детей России, г. Анапа

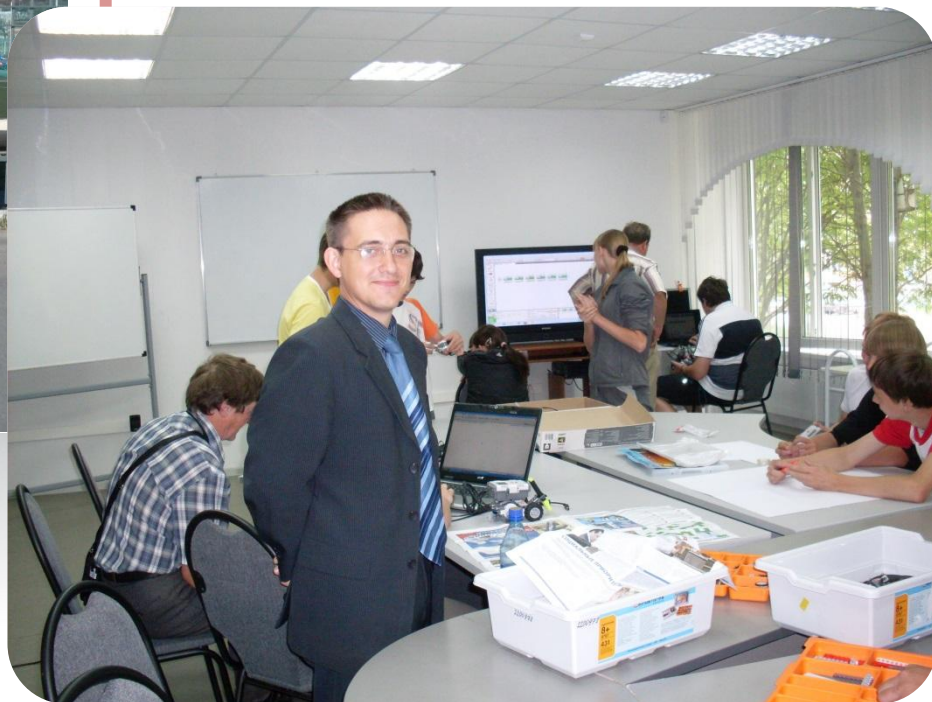

Организация курсов повышения квалификации преподавателей ВУЗов Тобольска в области промышленного программирования



Разработка бренда челябинской области. Всероссийский форум «Актив» г. Тюмень



Международный Артек-форум





«ИТ – ШКОЛА» - ПРОЕКТ СЕТЕВОГО ВЗАИМОДЕЙСТВИЯ «АКАДЕМИЧЕСКОГО ЛИЦЕЯ» И ГРУППЫ КОМПАНИЙ «КОМПАС PLUS»

2016-17 УЧЕБНЫЙ ГОД

45 ОБУЧИЛИСЬ

10 (МАГНИТОГОРСК) ПОСТУПИЛИ
ПО ЦЕЛЕВОМУ НАБОРУ В МГТУ
ИЗ НИХ 5 - ВЫПУСКНИКИ ЛИЦЕЯ





ГОРОДСКОЙ ДИСТАНЦИОННЫЙ КОНКУРС
ПО ИНФОРМАТИКЕ И ИКТ "ЦИФРОВОЙ ЛАБИРИНТ"



МИР,
В КОТОРОМ Я ЖИВУ

Муниципальное общеобразовательное учреждение
"Магнитогорский городской лицей при Магнитогорском государственном университете (МаГУ)"



Проекты учителей -
победителей областных
конкурсов пединициатив
2007, 2007, 2011, 2012 г.г.



Министерство образования и науки Челябинской области
Управление образования Администрации г. Магнитогорска
МАОУ «Магнитогорский городской лицей при
Магнитогорском государственном университете»



на участие в областном конкурсе
педагогических инициатив
педагогических работников
образовательных учреждений

Название проекта

Интеграция образовательной робототехники
и образовательного курса «Технология» 5-7 классов

Лей №2

Разработка и апробация учебно-методического комплекса
по встраиванию элементов образовательной робототехники для предметов:
информатика, технология, математика, биология
в системе основного общего образования
с требованиями федерального государственного
образовательного стандарта основного





**Юридический адрес MAOY «Академический лицей»:
455038, Челябинская область,
город Магнитогорск, Ленина 124/3,
телефон (3519) 34-31-20.**

<http://www.lycmgn.ru/>

lyceum_masu@mail.ru