

ЛИПЕЦКИЙ ГОСУДАРСТВЕННЫЙ ТЕХНИЧЕСКИЙ УНИВЕРСИТЕТ

Кафедра Промышленной теплоэнергетики

**ПРОИЗВОДСТВО ЯДЕРНОГО ТОПЛИВА.
ОБОГАЩЕНИЕ УРАНА.**

Студент группы М-ТЭ-18-1

Горбатовых Екатерина

Липецк 2019 г.

U	92
УРАН	2
238,029	9
$5f^3 6d^1 7s^2$	21
	32
	18
	8
	2

Уран – химический элемент с атомным номером 92 в периодической системе, атомная масса – 238,029.

Состав природного урана:

^{238}U - 99,28%; ^{235}U - 0,714%; ^{234}U - 0,006%

Радиоактивное семейство урана:

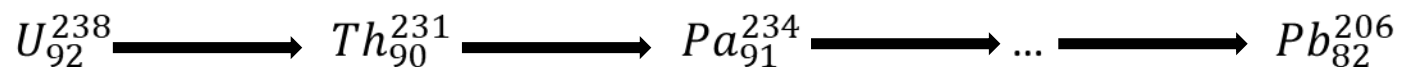

Немецкий химик
Мартин Генрих Клапрот



ЯДЕРНЫЙ ТОПЛИВНЫЙ ЦИКЛ



Последовательность всех технологических процессов, связанных с получением энергии в ядерных реакторах. От добычи урана до захоронения радиоактивных отходов.



Добыча урановой руды
(получение сухого уранового концентрата – «желтого кека»)



Очистка от примесей (аффинаж)



Конверсия урана



Обогащение урана

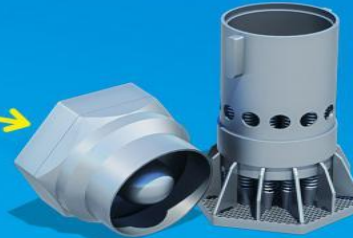

Производство ядерного топлива



Производство MOX-топлива

MOX топливо – это смешанное ядерное топливо (уран и оксид плутония).

Его можно получить путем переработки отработанного ядерного топлива.

ЗАКРЫТЫЙ топливный цикл

ОТРАБОТАВШЕЕ ЯДЕРНОЕ ТОПЛИВО ПЕРЕРАБАТЫВАЕТСЯ И ВОЗВРАЩАЕТСЯ НА АЭС.

Он экономически выгоден, так как можно использовать уже отработанное ядерное топливо. К тому же при нем образуется значительно меньше радиоактивных отходов, что повышает безопасность в работе с ядерными отходами.

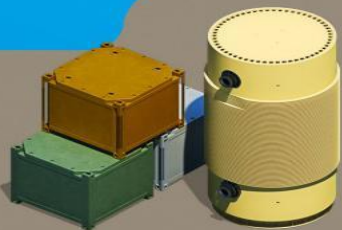

Захоронение отработанного ядерного топлива



Выдержка отработанного ядерного топлива в бассейнах и его переработка



Сервис и обслуживание оборудования АЭС

ОТКРЫТЫЙ топливный цикл

ОТРАБОТАВШЕЕ ЯДЕРНОЕ ТОПЛИВО НЕ ИСПОЛЬЗУЕТСЯ ПОВТОРНО, А ЗАХОРАНИВАЕТСЯ. Его преимущество – безопасность, так как радиоактивные вещества находятся в твердом состоянии, и нет риска при производстве MOX-топлива на радиохимическом заводе.

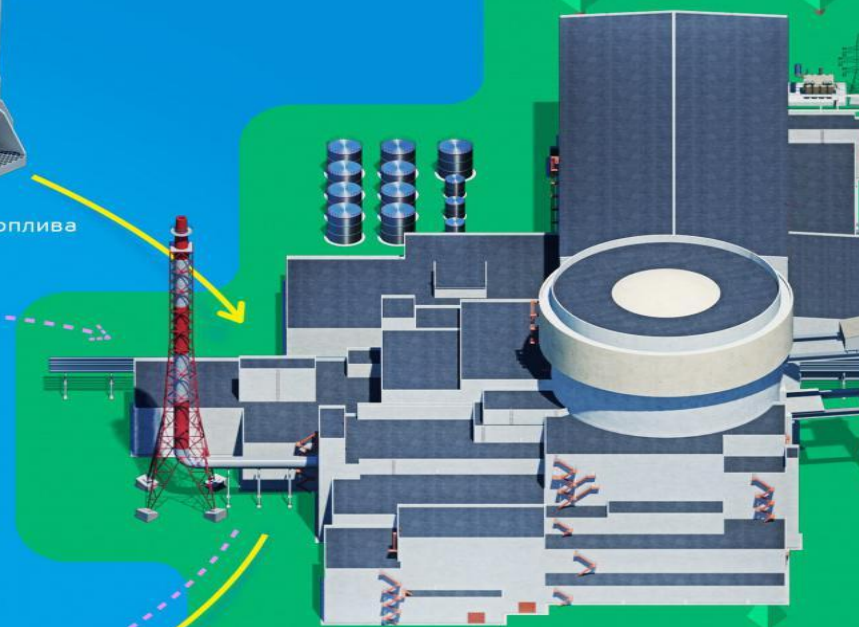

ПРОИЗВОДСТВО ЭЛЕКТРОЭНЕРГИИ (АЭС)

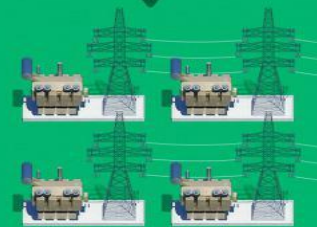

Передача электроэнергии

Добыча урановой руды



Необработанная
урановая руда

Способы добычи урановой руды:

- подземная (шахтная добыча);
- открытая (карьерная) добыча;
- подземное выщелачивание;
- добыча из морской воды

На первом месте по добыче урановой руды – Казахстан (19500 т/год), Россия лишь на 6-ом месте – (2900 т/год).

Содержание урана в рудах месторождений, находящихся в странах СНГ – 0,05-1%.

На территории России имеются два района, где разрабатываются урановые месторождения:

- Стрельцовский (Читинская область);
- Ставропольский



Карьерный способ добычи
урановой руды

Гидрометаллургические процессы



Цех измельчения руды

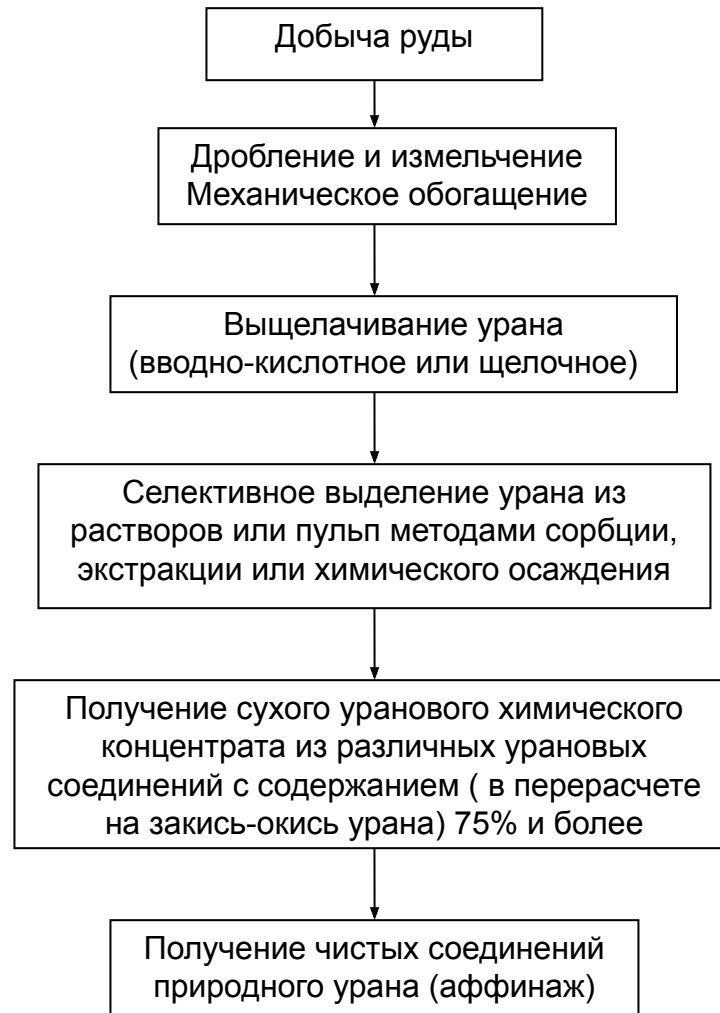

Закись-окись урана



Методы механического обогащения руд

- **Радиометрическое обогащение** основано на использовании специфического свойства урановых руд – радиоактивности.

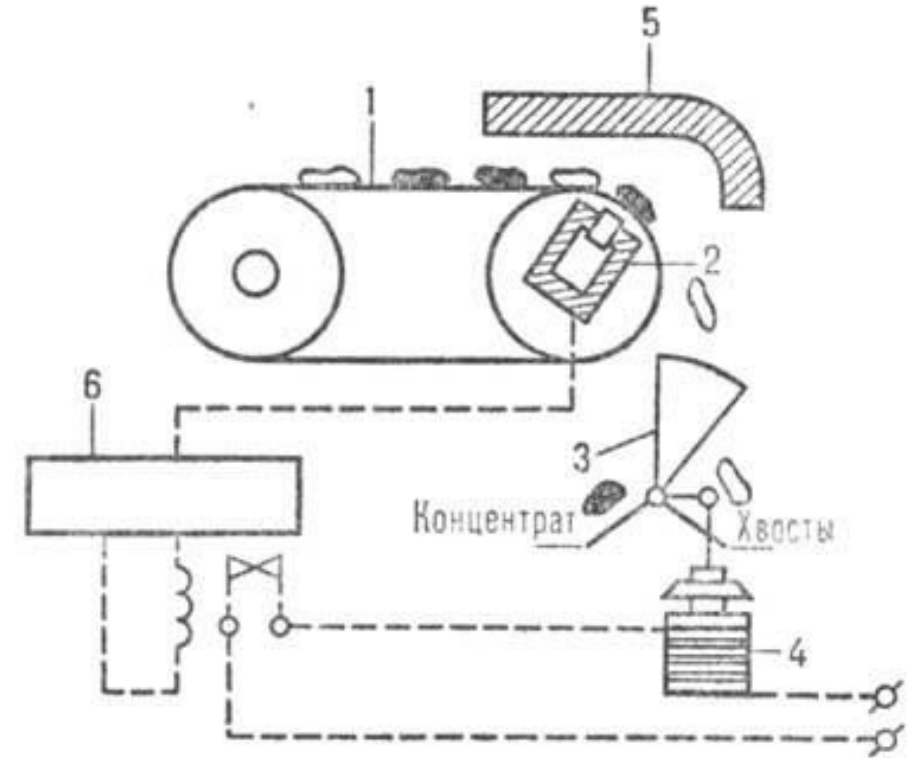

Радиометрический сепаратор:

- 1 - ленточный конвейер; 2-датчик радиометра;
- 3-разделяющий шиберный механизм;
- 4 - электромагнит, поворачивающий шибер;
- 5-экрап; 6-радиометр.

Методы механического обогащения руд

- **Гравитационной обогащение** основано на разнице плотности урановых материалов ($6,5-10,5 \text{ г/см}^3$) и минералов пустой породы ($2,5-2,7 \text{ г/см}^3$).

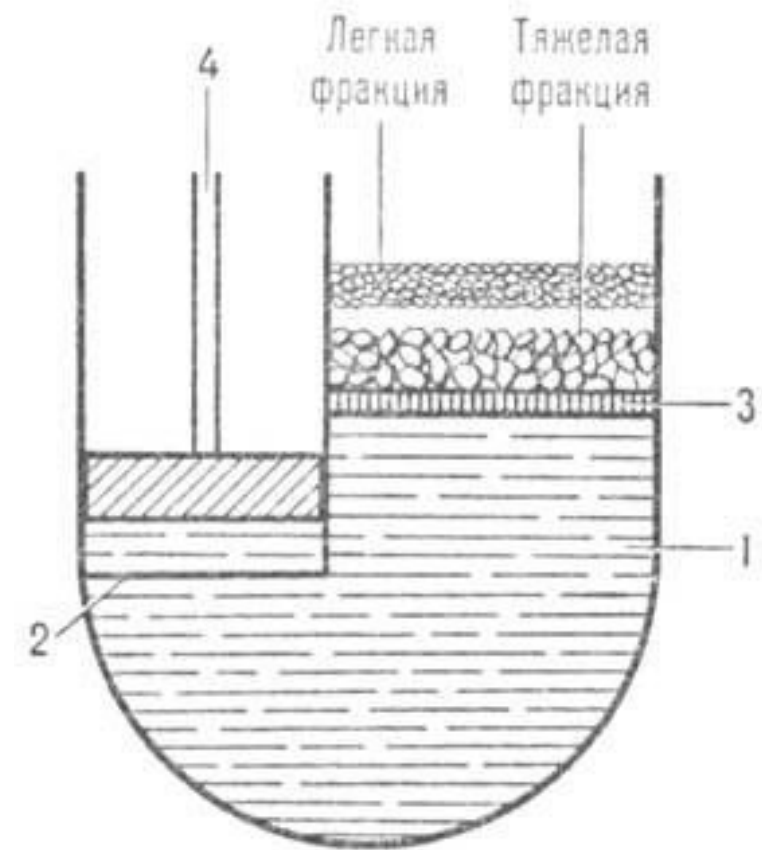

Гидравлическая отсадочная машина:
1 - резервуар (камера); 2 - перегородка;
3 - решето; 4 - шток с поршнем.

Методы механического обогащения руд

- **Флотационное обогащение** основано на различии смачиваемости минеральных частиц измельченной руды.

В практике флотации используются следующие типы флотореагентов:

- **Вспениватели**, создающие устойчивую пену.
- **Коллекторы** (собиратели) – вещества, создающие несмачиваемость минерала, они способствуют созданию на поверхности флотируемых минералов гидрофобных пленок.
- **Депрессоры** – вещества, подавляющие флотируемость отдельных минералов, они покрывают поверхность минерала гидрофильной пленкой и препятствуют взаимодействию коллектора с минералом.
- **Активаторы** – вещества, подготавливающие поверхность минерала к взаимодействию с коллектором.
- **Регуляторы среды** – вещества, с помощью которых устанавливают оптимальное значение рН среды: это могут быть сода, известь, щелочи, серная, соляная и другие кислоты.

Выщелачивание урана

Главная цель – селективно (избирательно) вскрыть урановые минералы и получить глубокое извлечение урана из обогащенной руды.

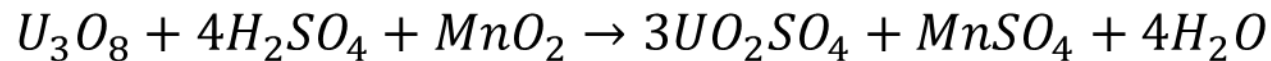

- Перколяционный способ
- Агитационный способ

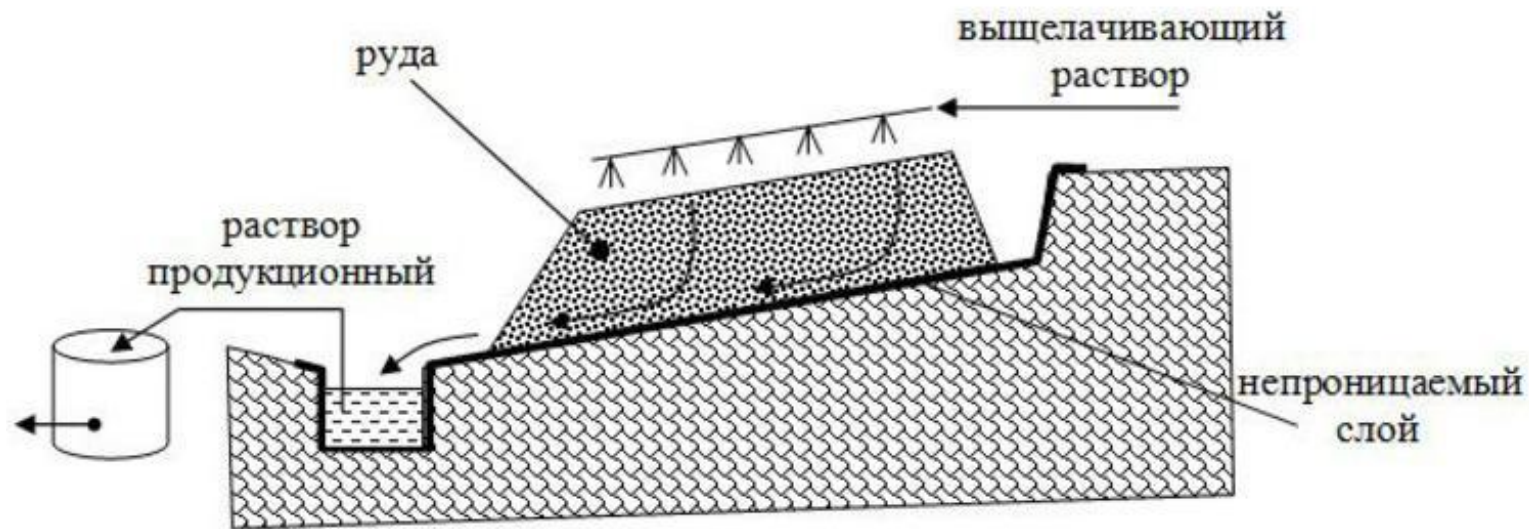

Перколяционный способ выщелачивания урана

Продуктом выщелачивания урана из руды является раствор или пульпа с более некоторой концентрацией урана.

Селективное извлечение урановых соединений из растворов или пульп

Осветление растворов:

- ✓ отстаиванием в больших резервуарах;
- ✓ фильтрацией отстоянного раствора через слой песка, силикагеля, активированного угля

- **Сорбция на органических ионообменных смолах**

СОРБЦИЯ – поглощение твердым телом или жидкостью какого-либо вещества из окружающей среды.

На поверхности сферических гранул смолы сорбируются преимущественно урановые соединения.

ДЕСОРБЦИЯ – удаление из жидкостей и твердых тел веществ, поглощенных при сорбции.

Процесс смывания урана с поверхности смолы называется десорбцией. В качестве промывочной жидкости используют нейтральные или щелочные содовые растворы.



Сорбционный каскад

Селективное извлечение урановых соединений из растворов или пульп

- **Экстракция органической жидкостью, не смешивающейся с водой**

ЭКСТРАКЦИЯ основана на свойстве некоторых органических растворителей, не смешивающихся с водой, образовывать с солями урана комплексные химические соединения.

РЕЭКСТРАКЦИЯ – растворение комплексных ураносодержащих химических соединений в избытке растворителя и получение концентрированного уранового раствора.

- **Химическое осаждение из растворов**

Осаждение химических соединений урана из раствора осуществляется добавлением в него соответствующих реагентов (H_2O_2 , NH_4OH , $NaOH$, MgO).

В результате образуются малорастворимые гидраты оксидов урана $(UO_x) \cdot nH_2O$, которые выпадают в осадок на дно резервуара и могут быть отделены от жидкой фазы.

Подземное выщелачивание урана

Подземное выщелачивание предполагает:

1. бурение системы закачных и откачных скважин в рудные тела урановых месторождений
2. закачивание в пласты урановых руд жидких реагентов для растворения урановых соединений
3. откачивание полученных растворов через откачные скважины после определенной выдержки
4. переработка урановых растворов (сорбция-десорбция, экстракция-реэкстракция, химическое осаждение)

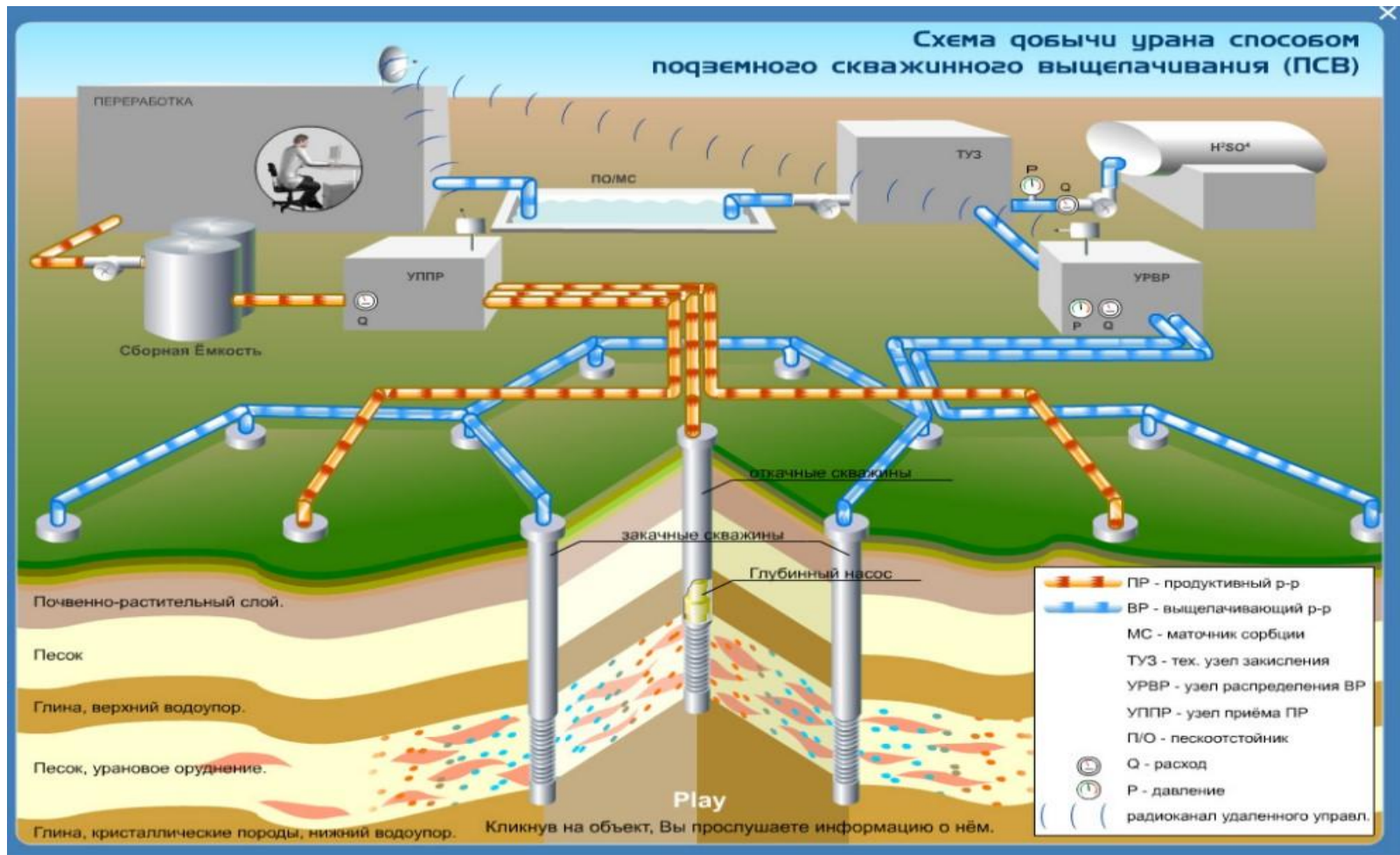

Аффинаж и получение из концентратов ядерно-чистого урана

• Экстракционная очистка

Экстрагент – *титробутилфосфат* (ТБФ) $(C_4H_9O_3)_3PO$

Сухие химические концентраты урана растворяются в водном растворе азотной кислоты:

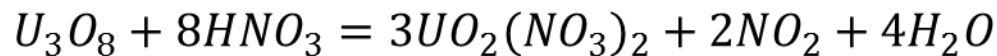

Подкисленный водный раствор уранилнитрата смешивается с разбавленным ТБФ, образующим органическую фазу для экстракции:

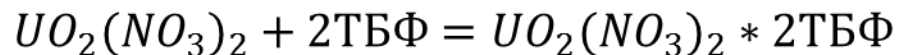

Для тонкой очистки применяется осаждение H_2O_2 , в результате образуется $UO_4 * 2H_2O$.

Гексафторид урана
в твердой фазе



• Очистка с применением NH_4HCO_3

Растворение в бикарбонате аммония и последующее осаждение в виде аммонийуранилтрикарбоната урана. Из этого вещества при прокаливании получают: UO_3 , U_3O_8 и UO_2 .

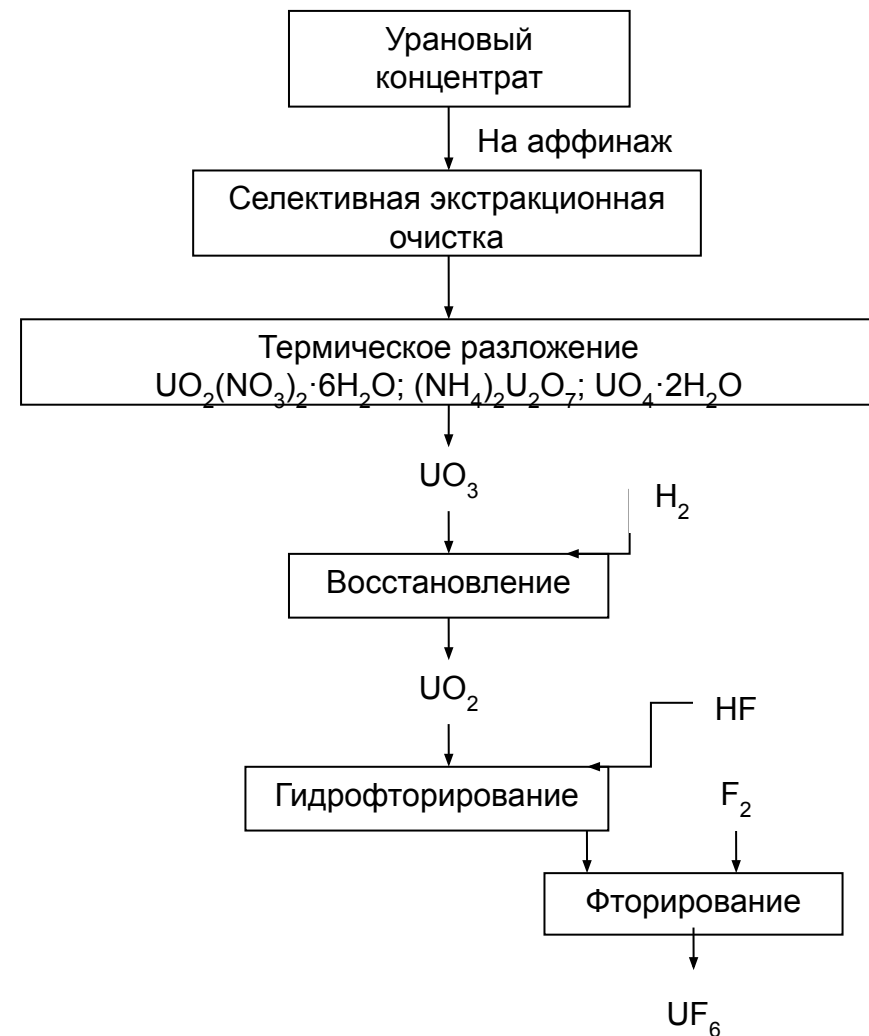

Разделение изотопов

- Метод газовой диффузии



Схема противоточного каскада

Разделение изотопов

- Центрифугирование

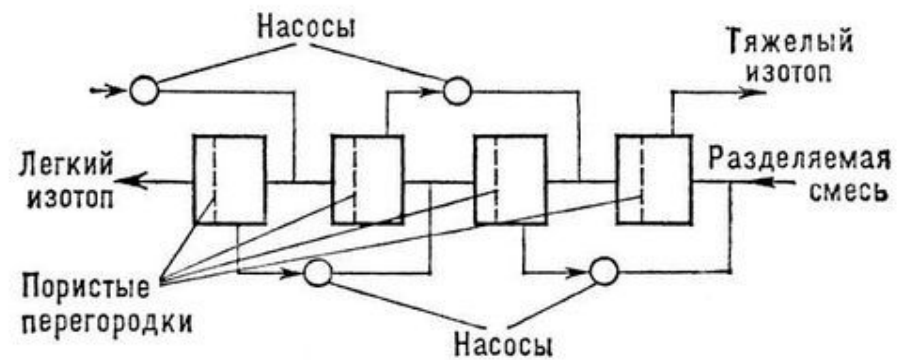
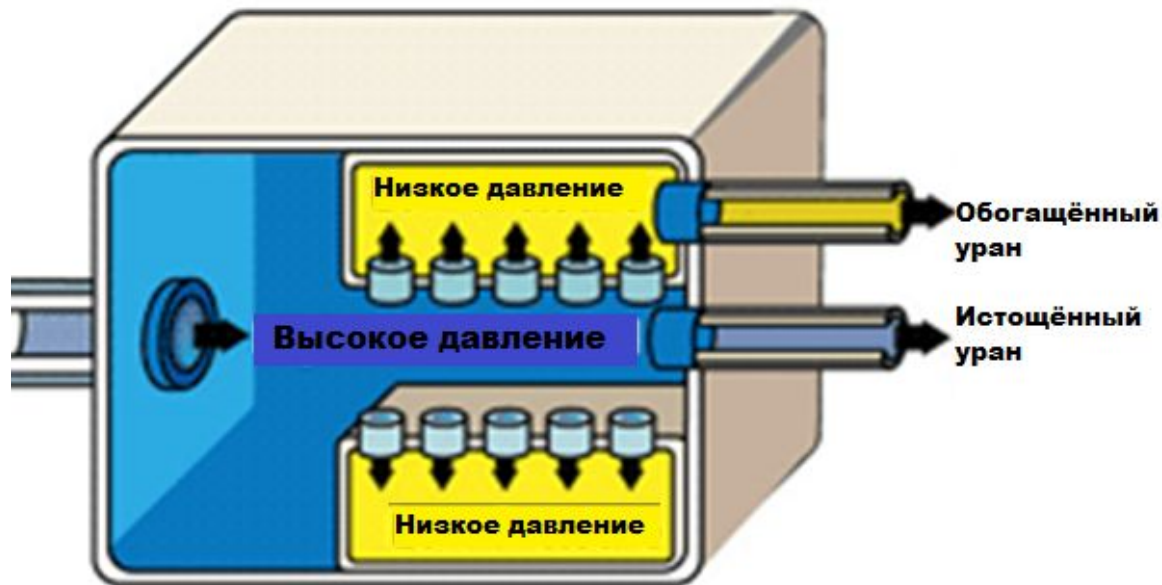
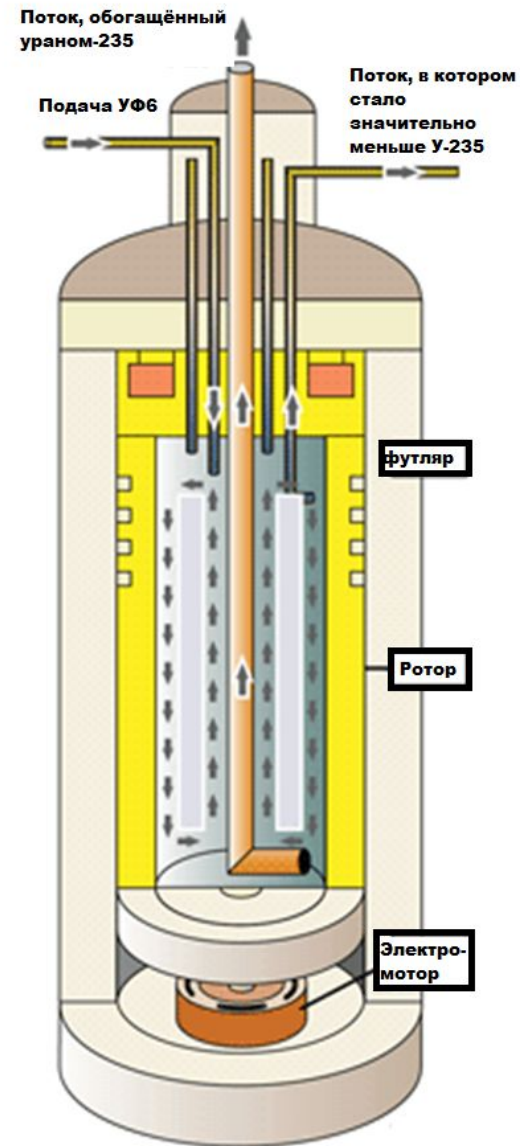

Производство тепловыделяющих сборок (ТВС)



Урановые таблетки



Тепловыделяющая сборка