

Проецирование детали на три плоскости проекций

Слепнев Н.И.

2016 год

Проекция точки на плоскость

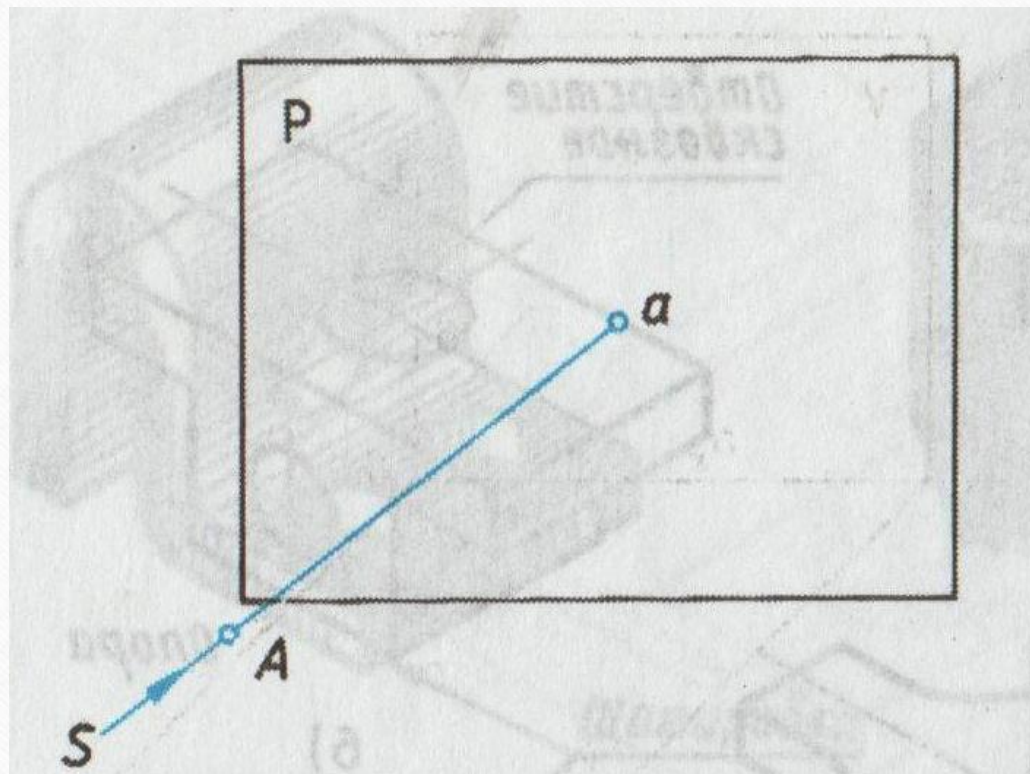

Проецирование точек

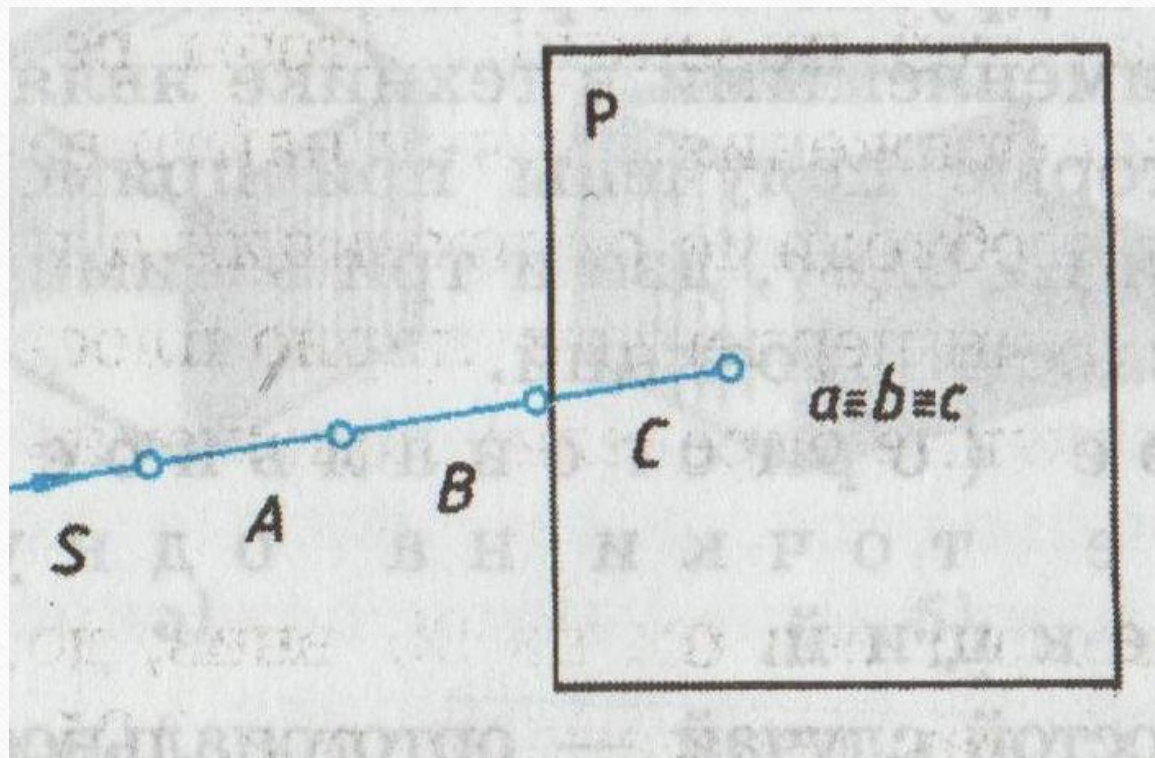

Проецирование точки на две плоскости проекций

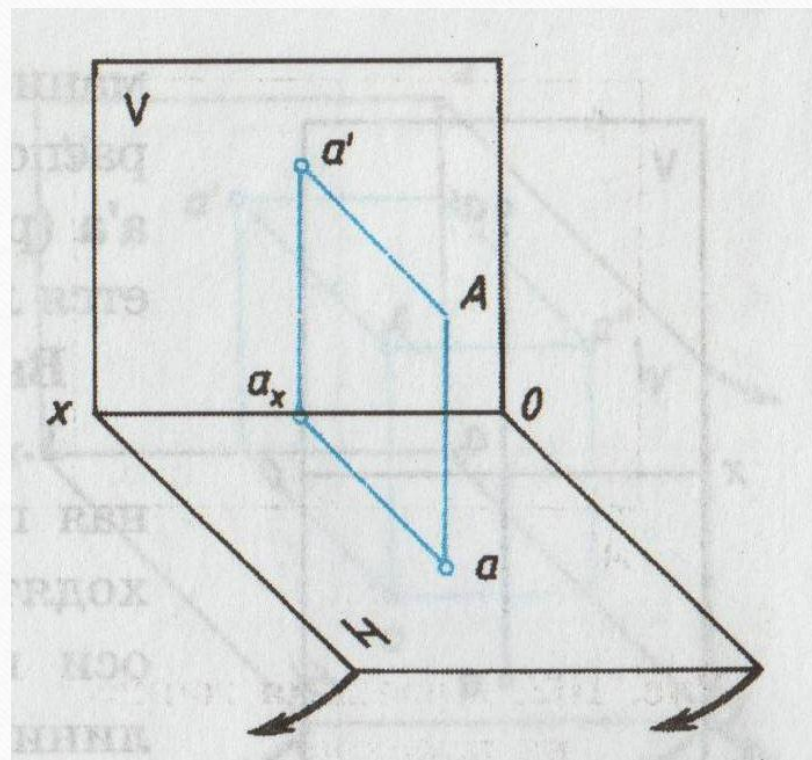

Ортогональное проектирование точки

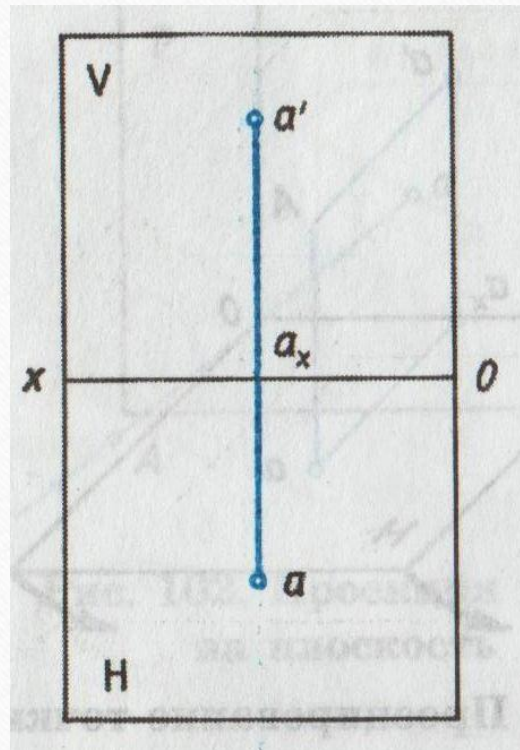

Проецирование точки A на три плоскости проекций



Чертёж точки в системе прямоугольных проекций



Изображения точки

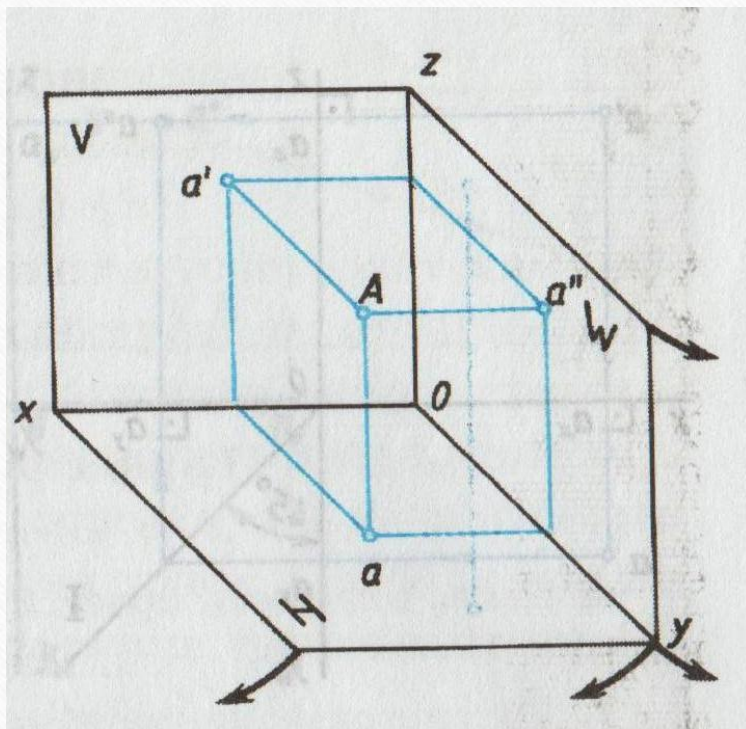
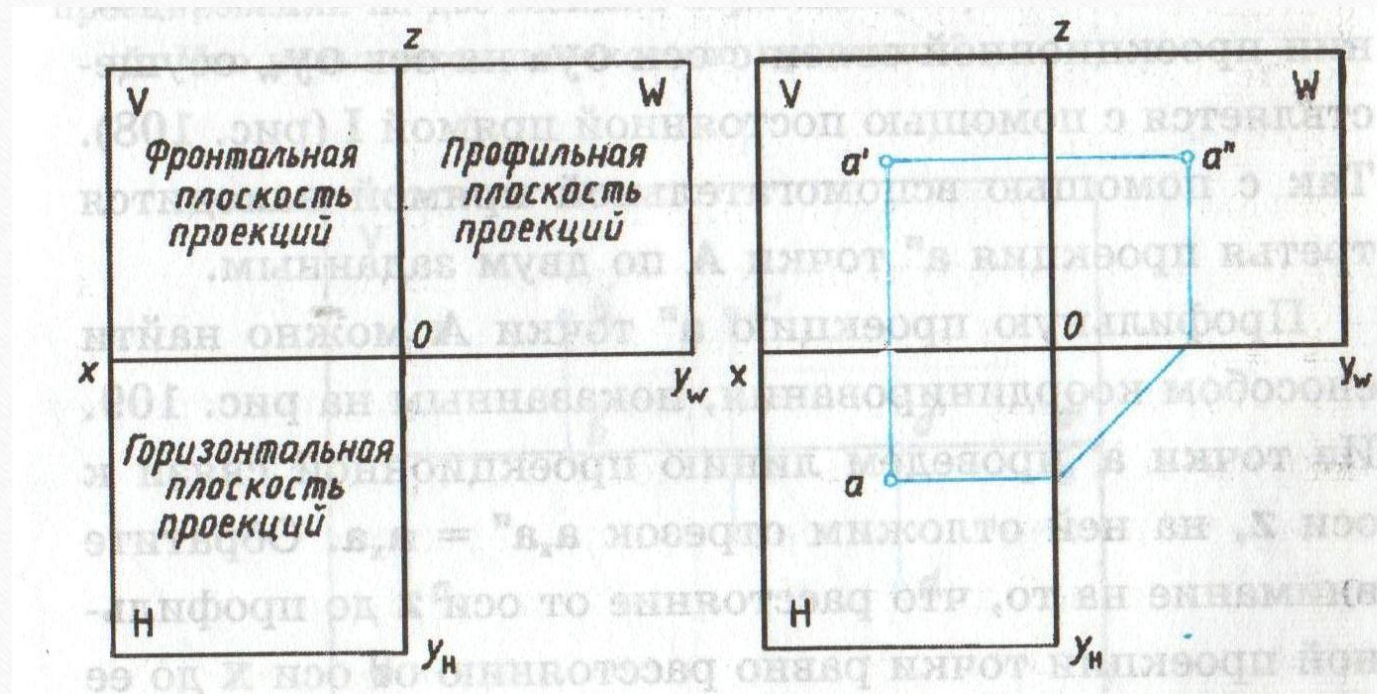
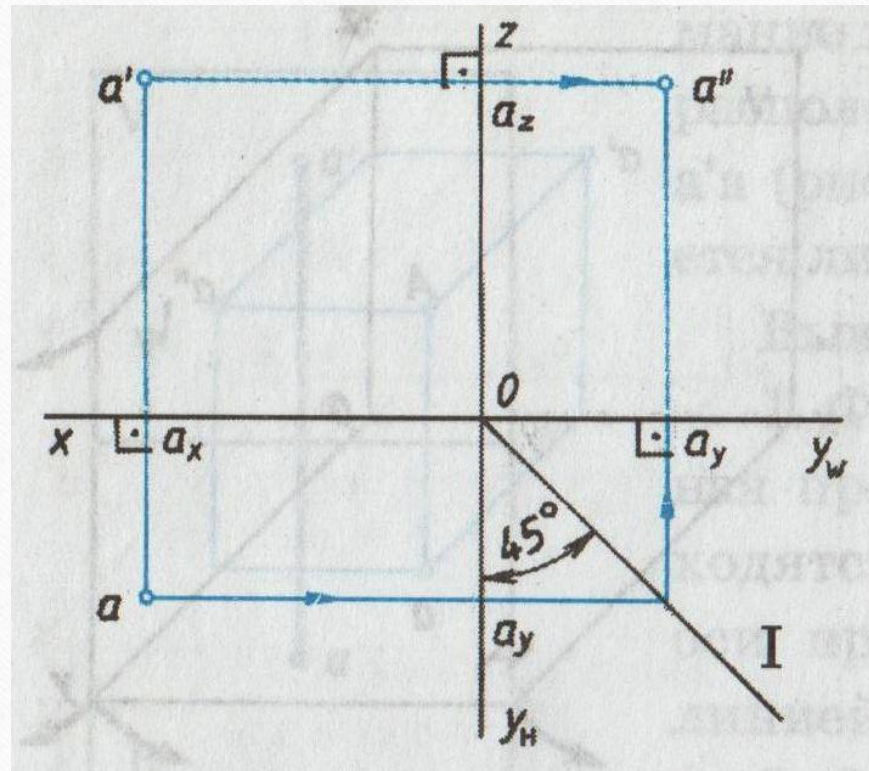

Способ внутреннего координирования

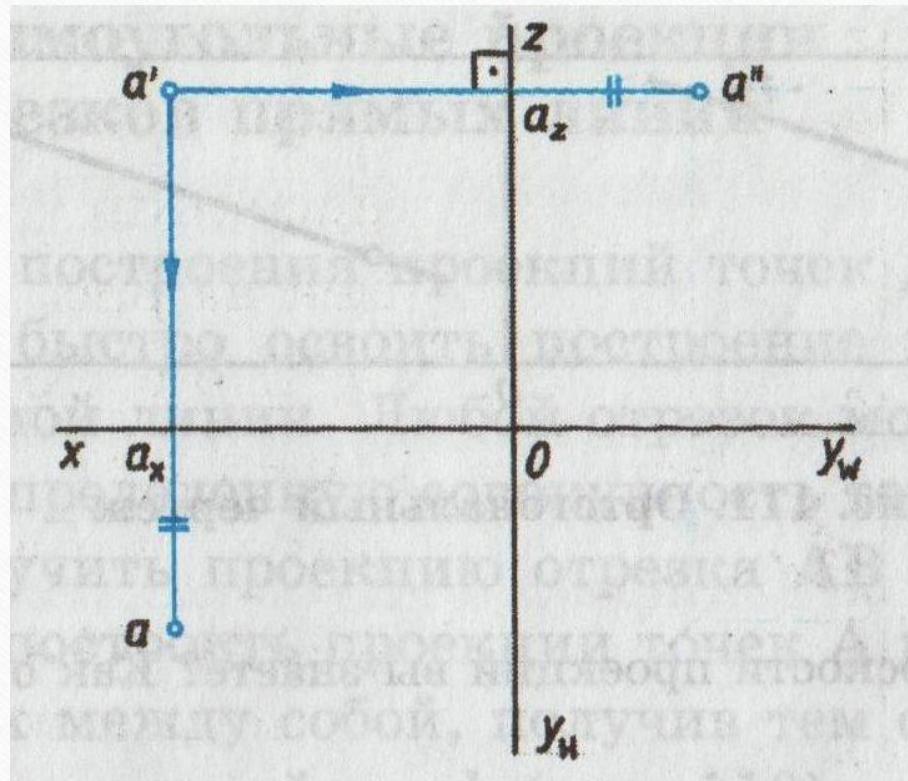

Проекции отрезка прямой

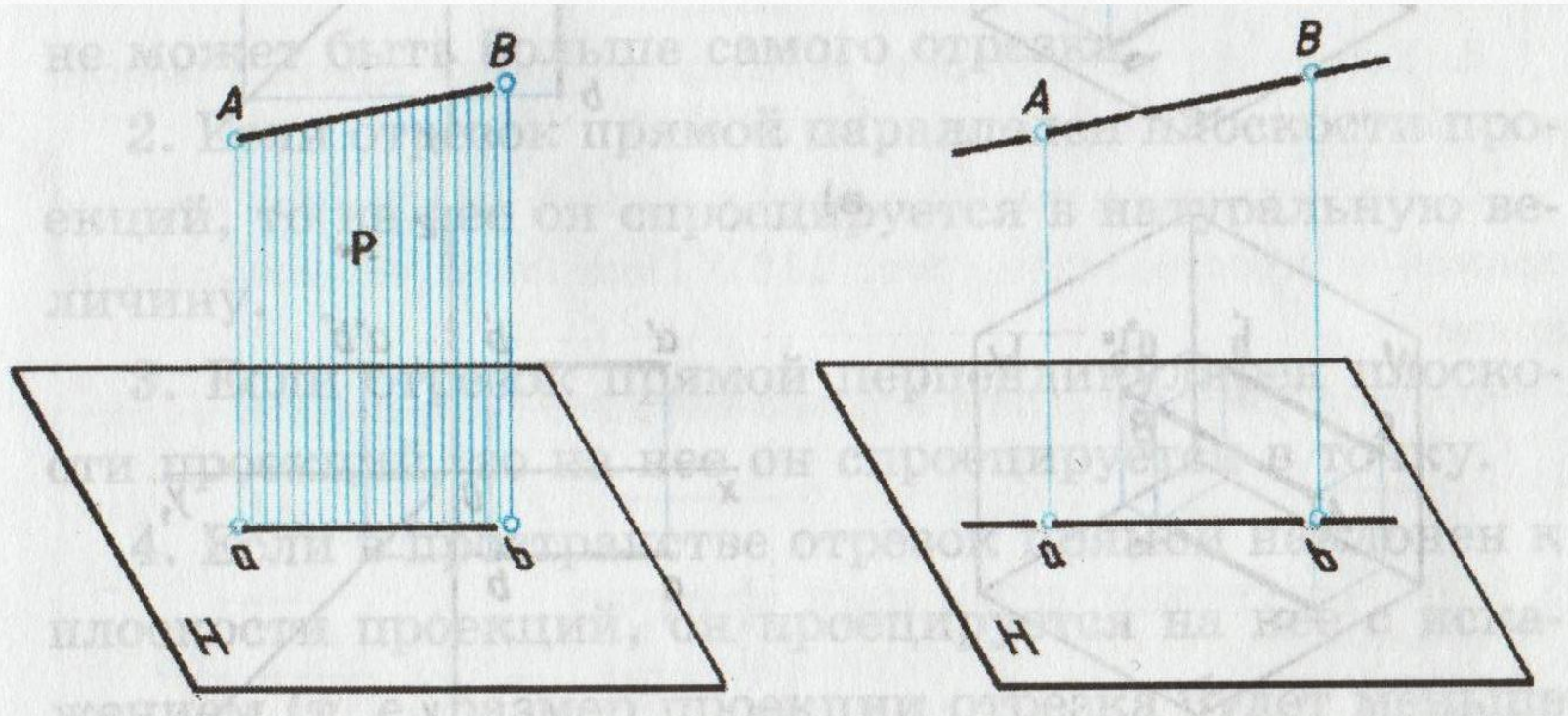

Прямоугольные проекции отрезков прямых

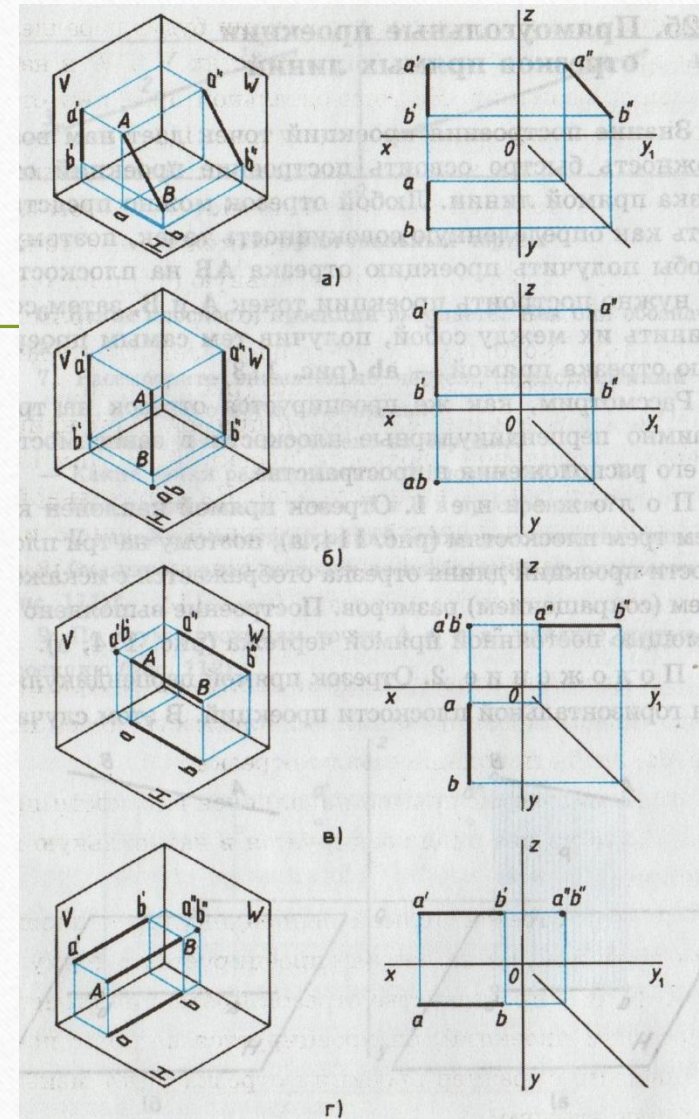

Спасибо за внимание!