

**Тема: Учимся читать чертёж и выполнять
разметку.**

КУБИК

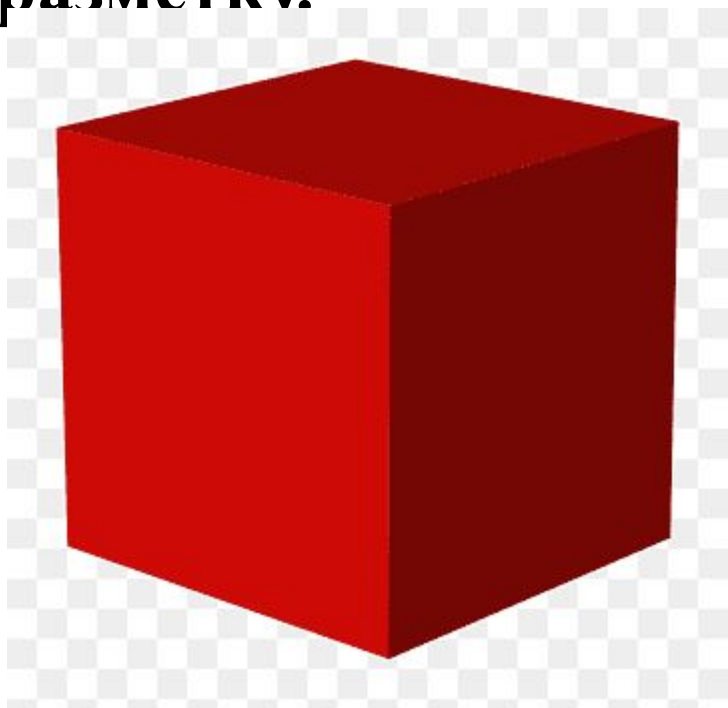

ПОДГОТОВЬ К УРОКУ

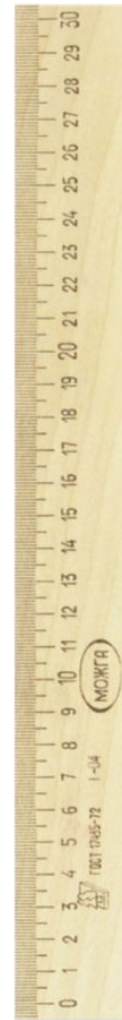

Рассмотри чертёж

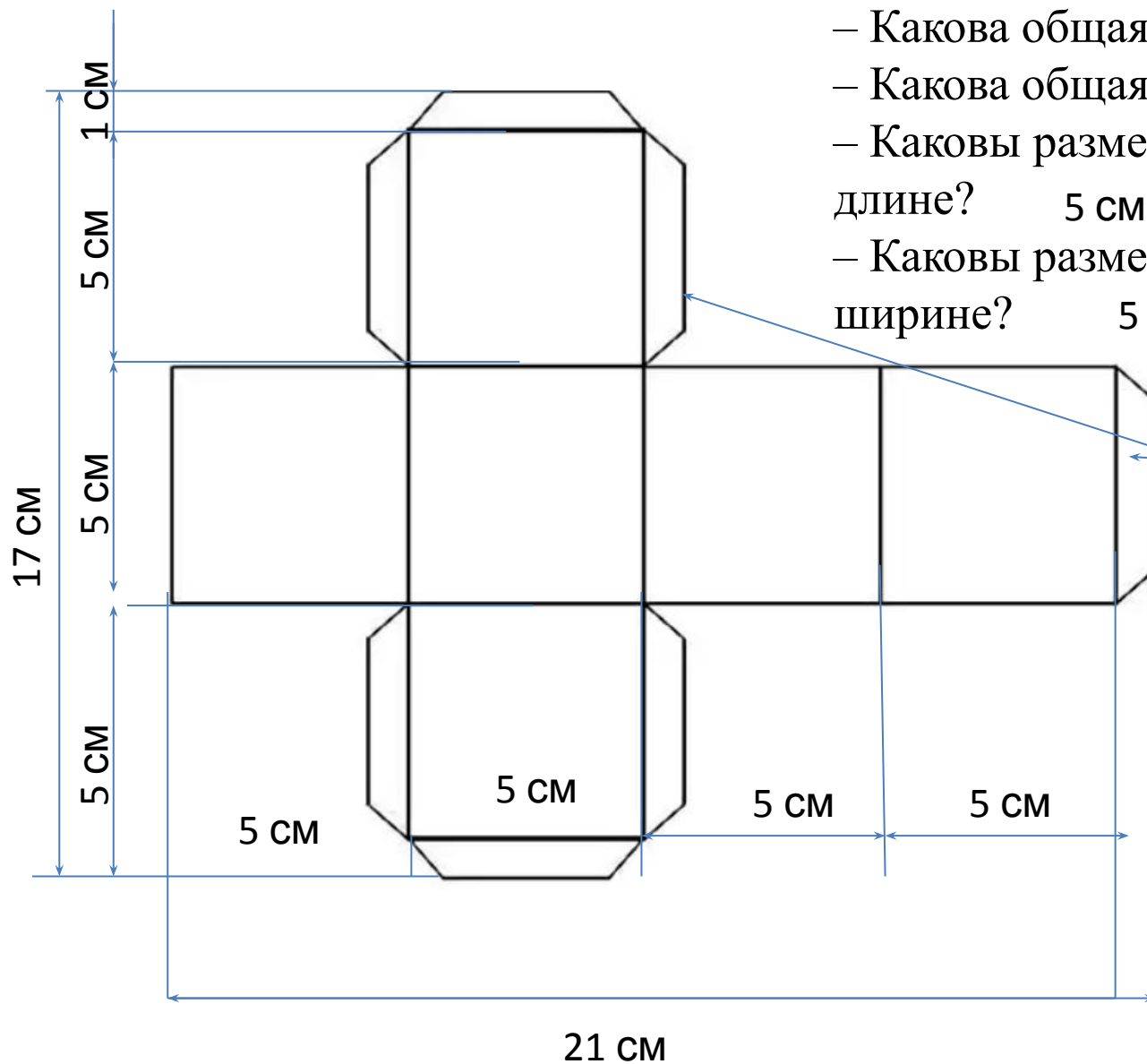

Прочтите чертёж, ответив для этого на следующие вопросы:

- Какова общая длина чертежа? 21 см
- Какова общая ширина чертежа? 17 см
- Каковы размеры каждой грани куба по длине? 5 см
- Каковы размеры каждой грани куба по ширине? 5 см

Обрати внимание на **соединительные клапаны**. Их ширина 1 см

Начнём работу

1. Расположи лист картона горизонтально.
2. Вспомни, на какой стороне цветного картона делается разметка.



Отложим от левого верхнего края листа вправо четыре отрезка длиной 5 см, сделаем отметки

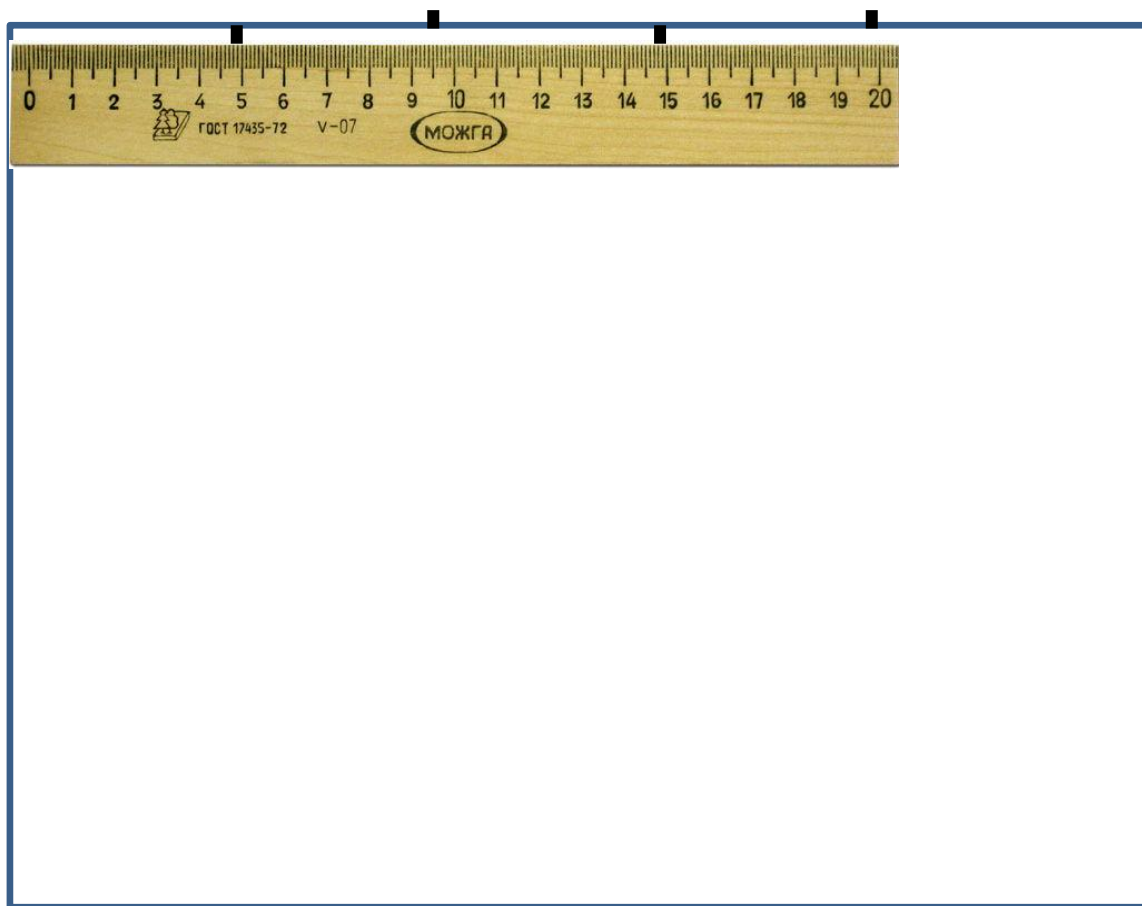

Отложим от левого нижнего края листа вправо четыре отрезка длиной 5 см, сделаем отметки.

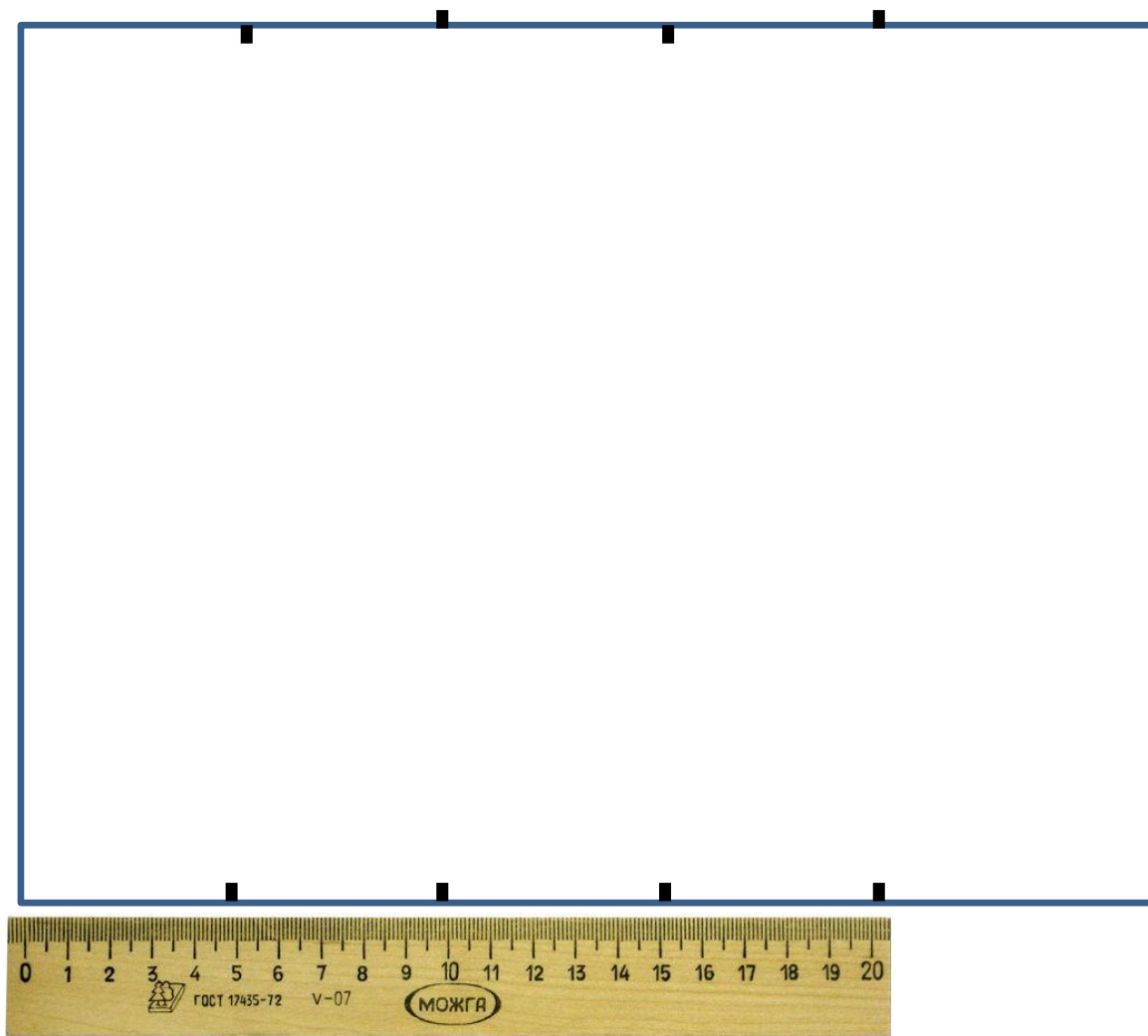

Соединим полученные отметки, используя карандаш и линейку.

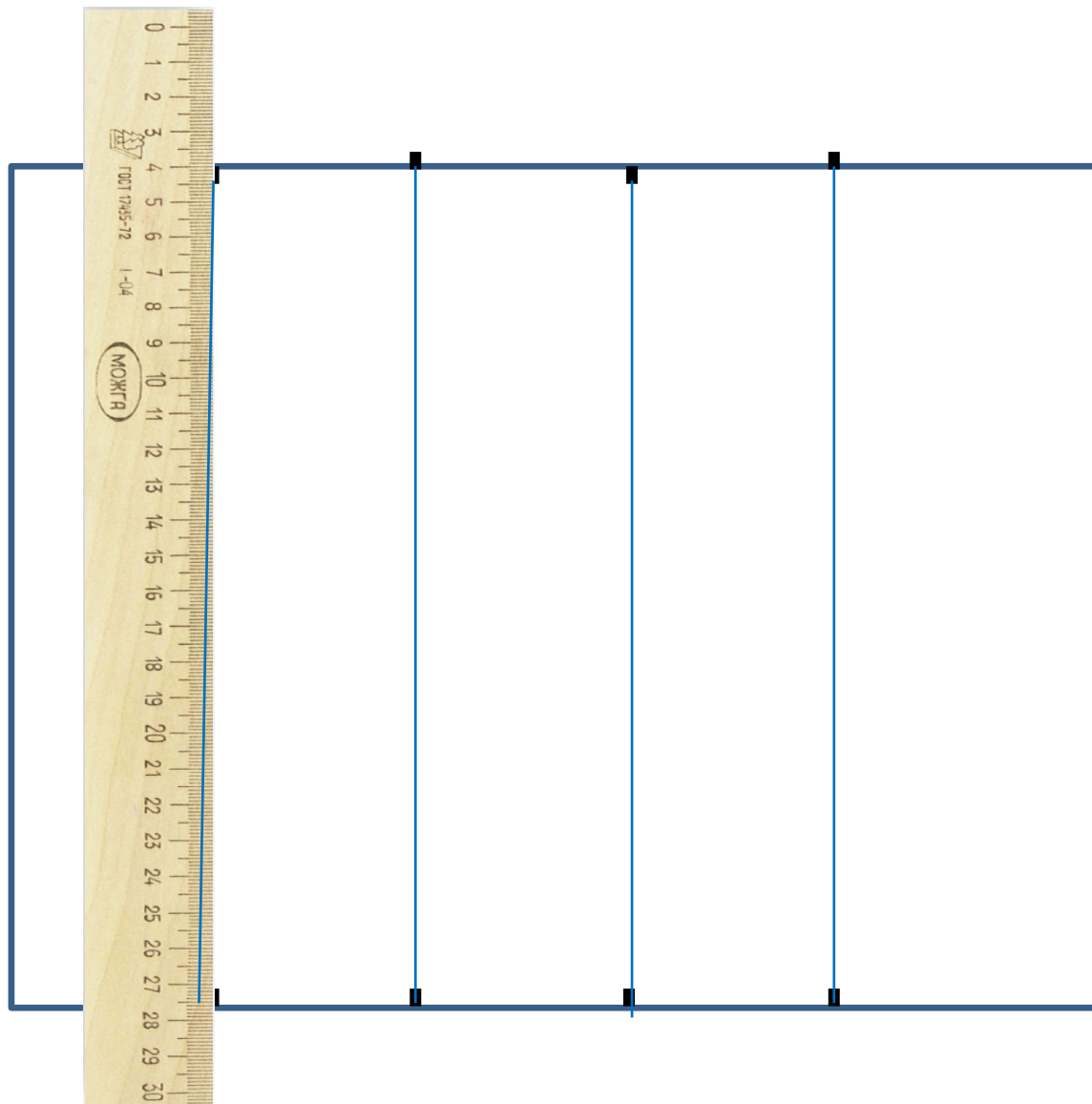

Отложим вниз от верхнего левого края листа отрезки 1 см, 5 см, 5 см, 5 см, 1 см и сделает отметки.

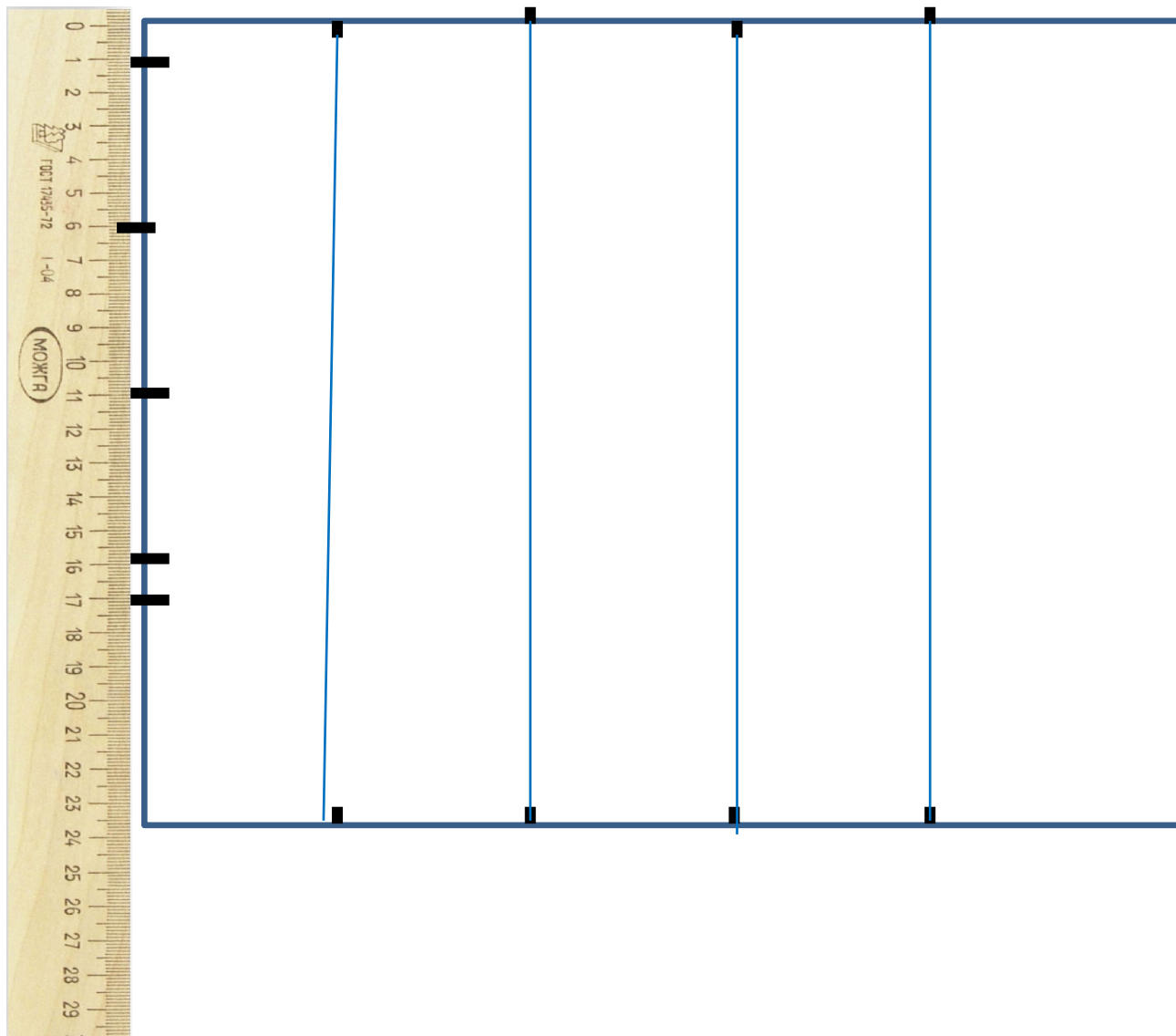

Соединим полученные отметки, используя карандаш и линейку

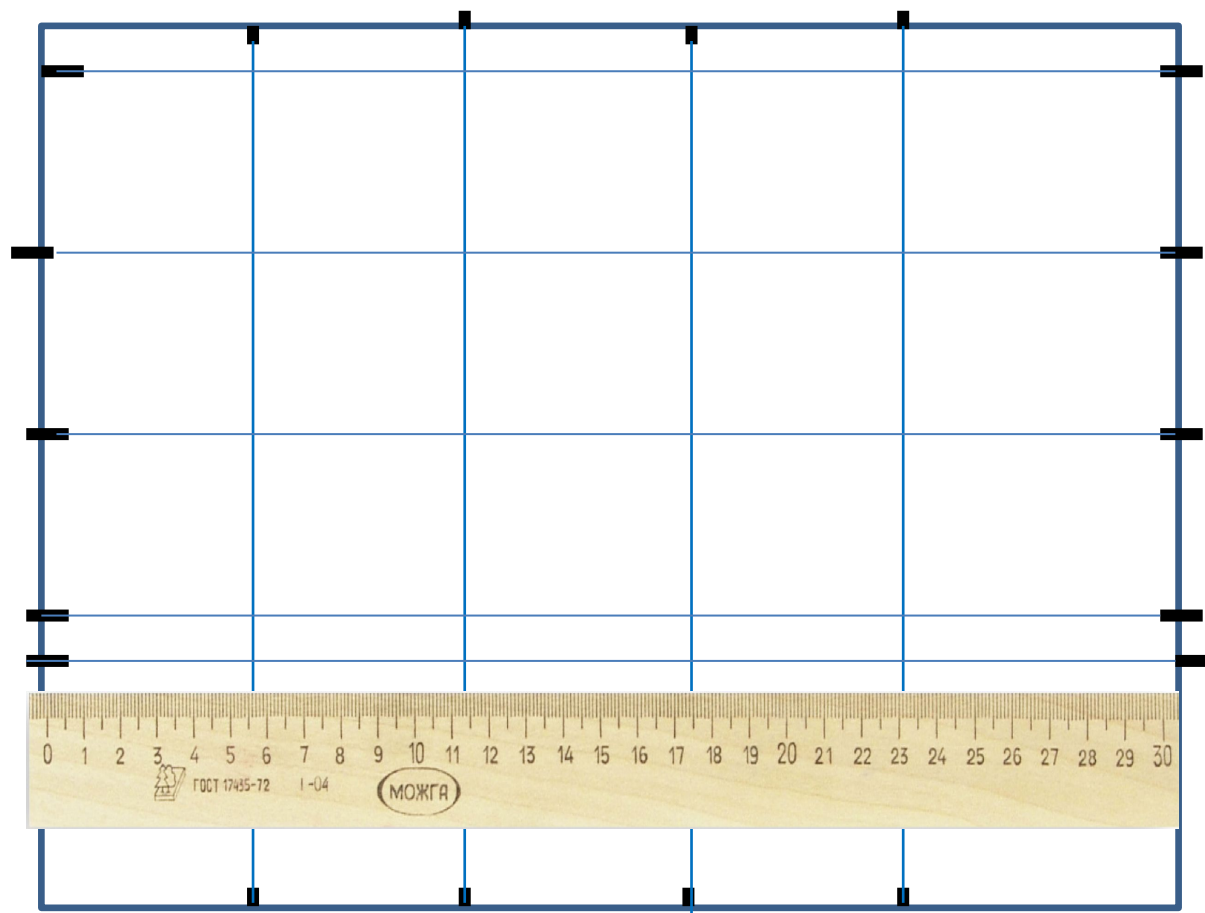

Прорисуем линии

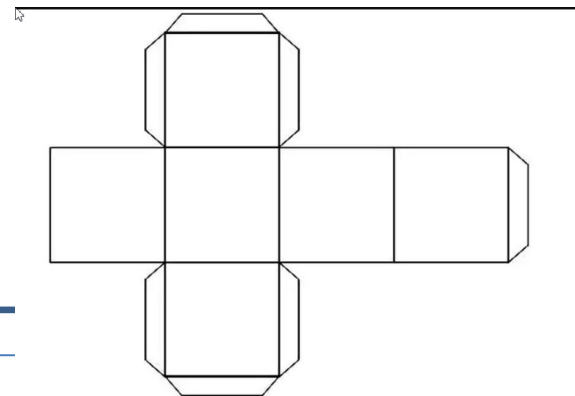
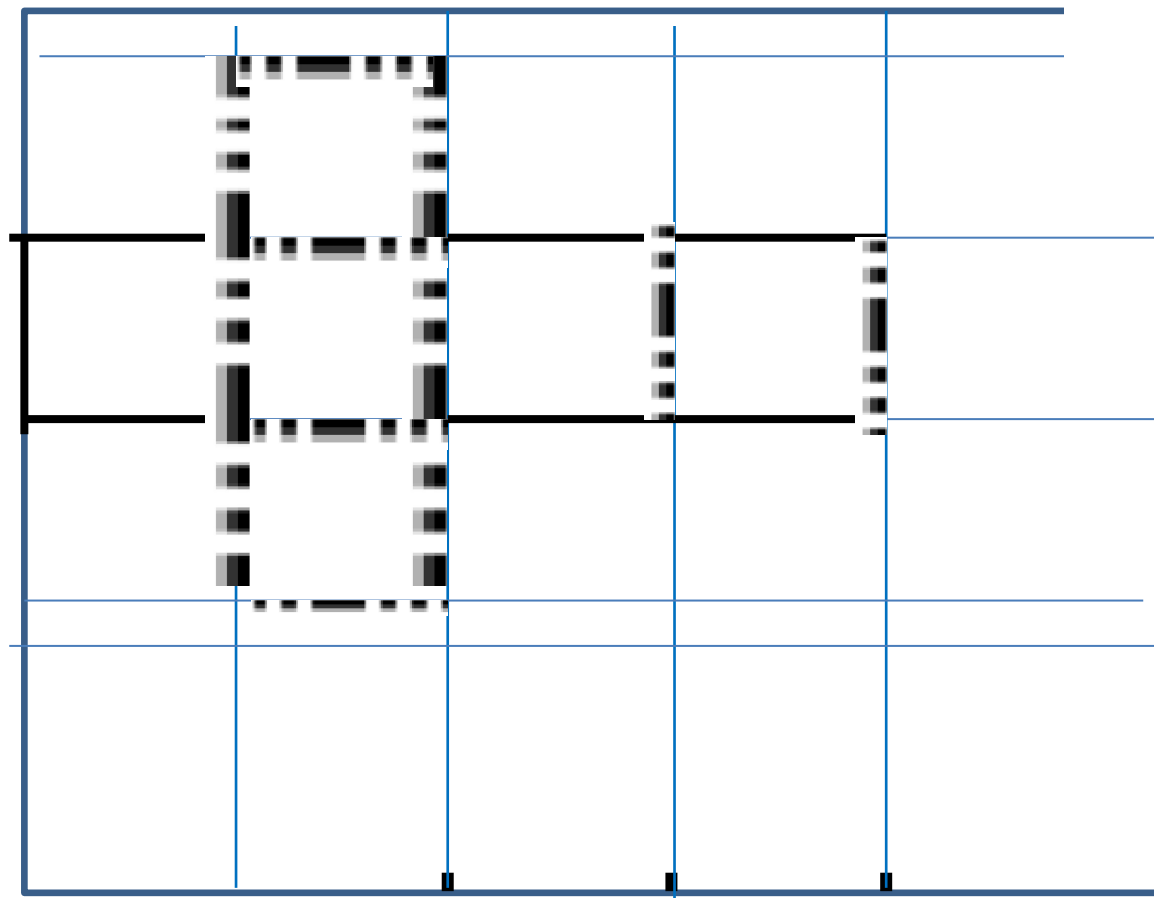

Добавим капаны для склеивания

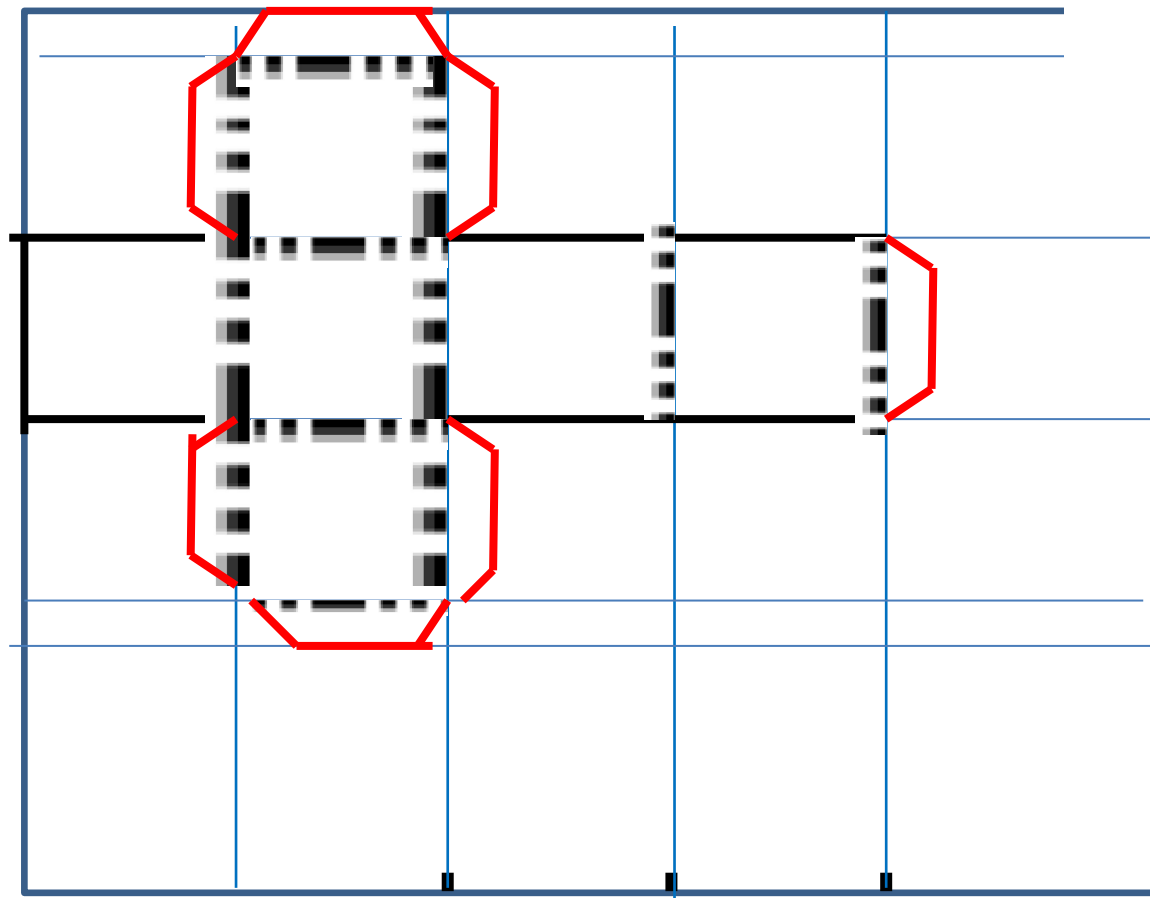
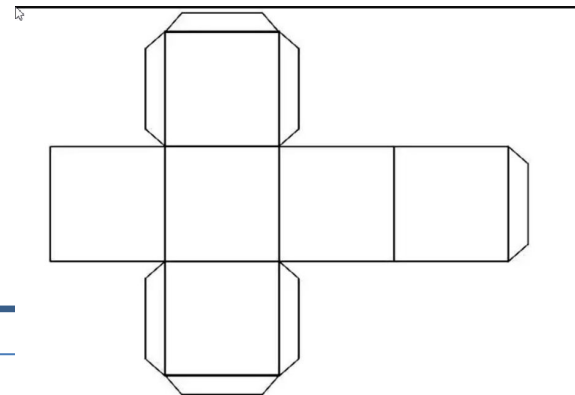

Вырежем по основной толстой линии

Согнём по штрихпунктирным линиям

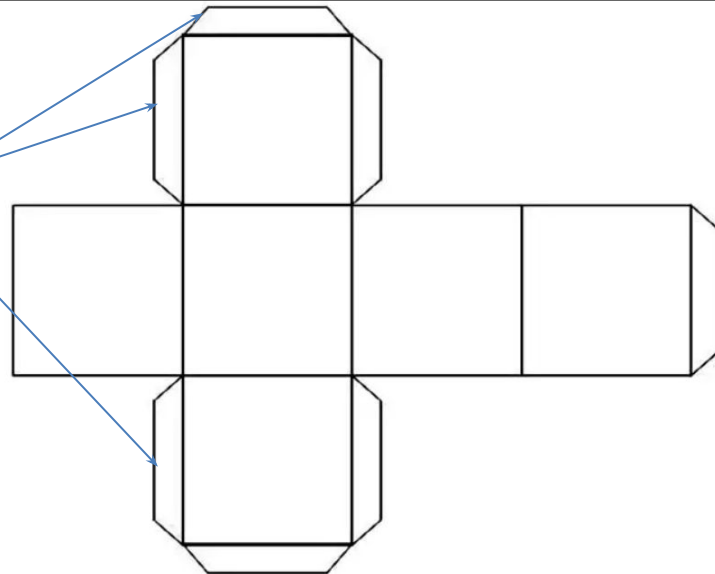
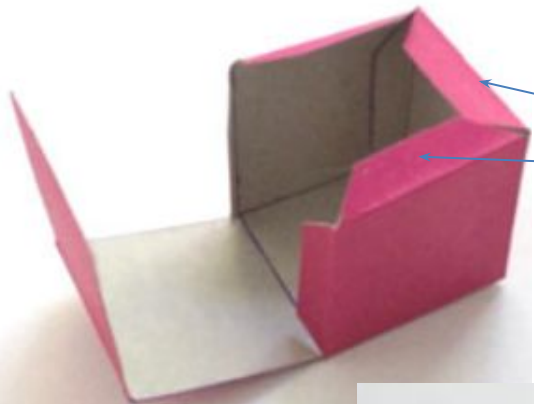

**ЗАДАНИЕ:
СКЛЕИТЬ КУБИК**