

Теорема Пифагора и способы ее доказательства.

Рогачева Э.Н.

учитель МОУСОШ №12

г. Североморск

План:

1. Неалгебраические способы доказательства теоремы

- Простейшее доказательство
- Древнекитайское доказательство
- Древнеиндийское доказательство
- Доказательство Евклида
- Доказательство Гофмана

2. Алгебраические способы доказательства теоремы

- Первое доказательство
- Второе доказательство
- Третье доказательство

Простейшее доказательство



рис.1

Древнекитайское доказательство.



Рис.2а

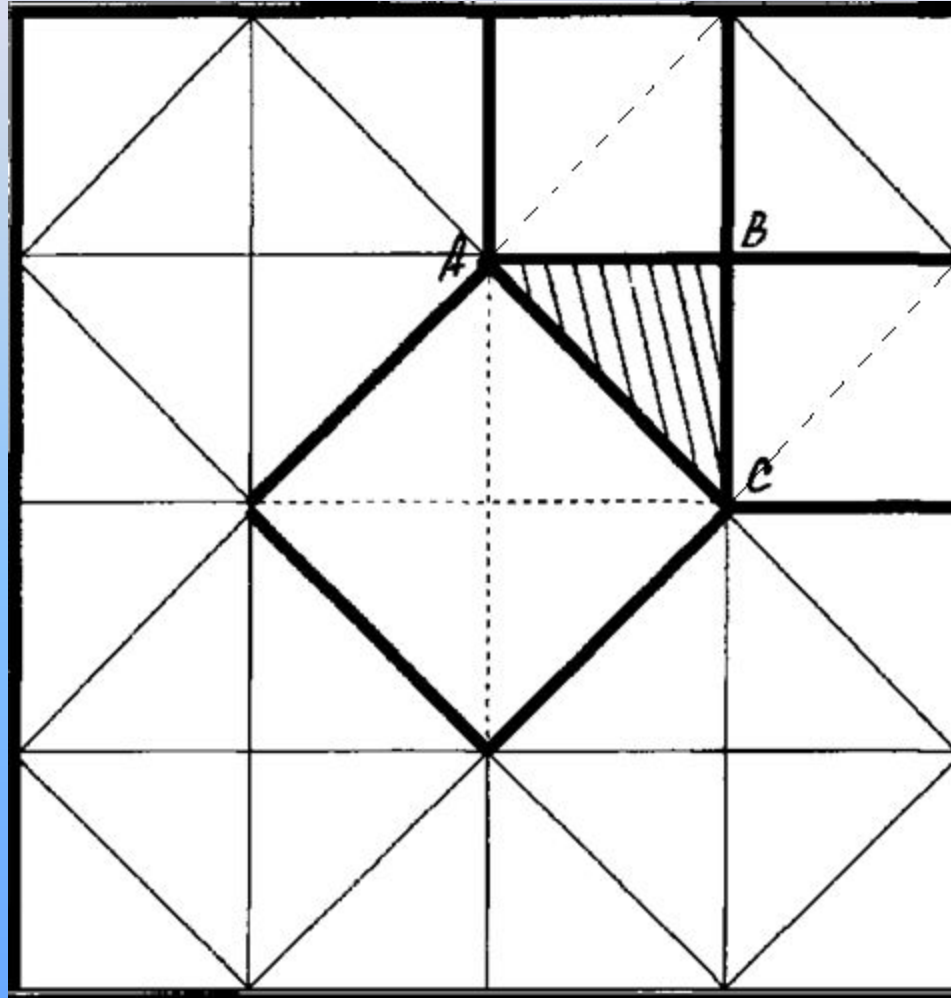

Рис.2б

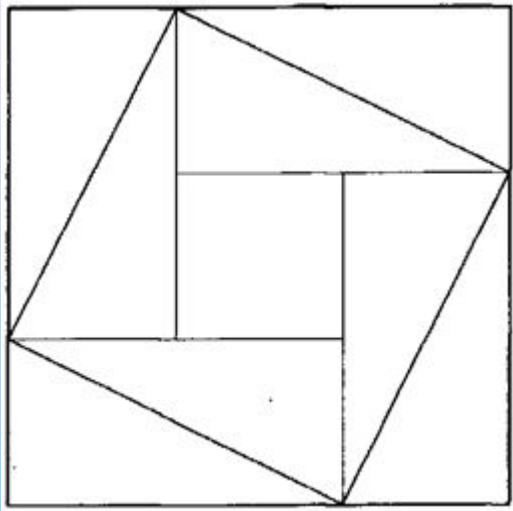

Рис.2в

Древнеиндийское доказательство

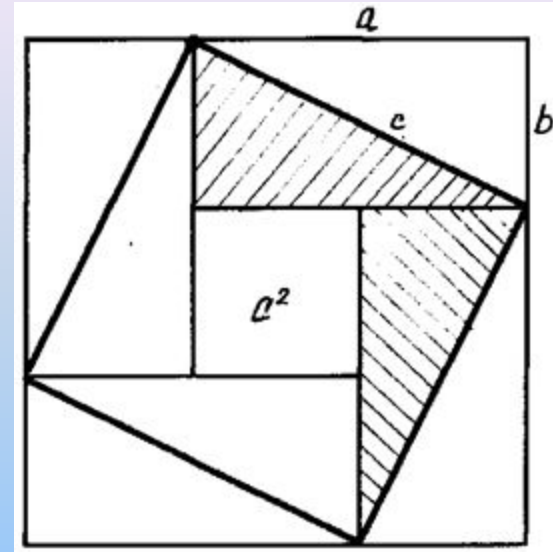

Рис.3а

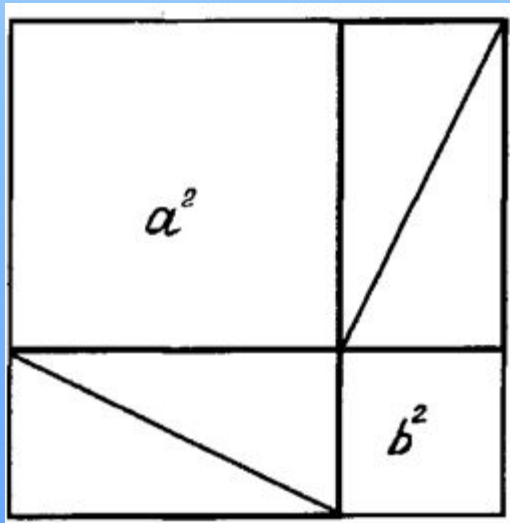

Рис.3 б

Доказательство Евклида

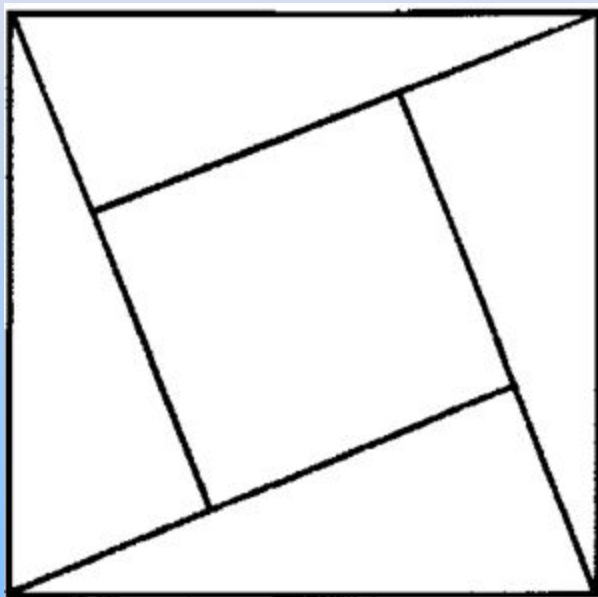

Рис.4

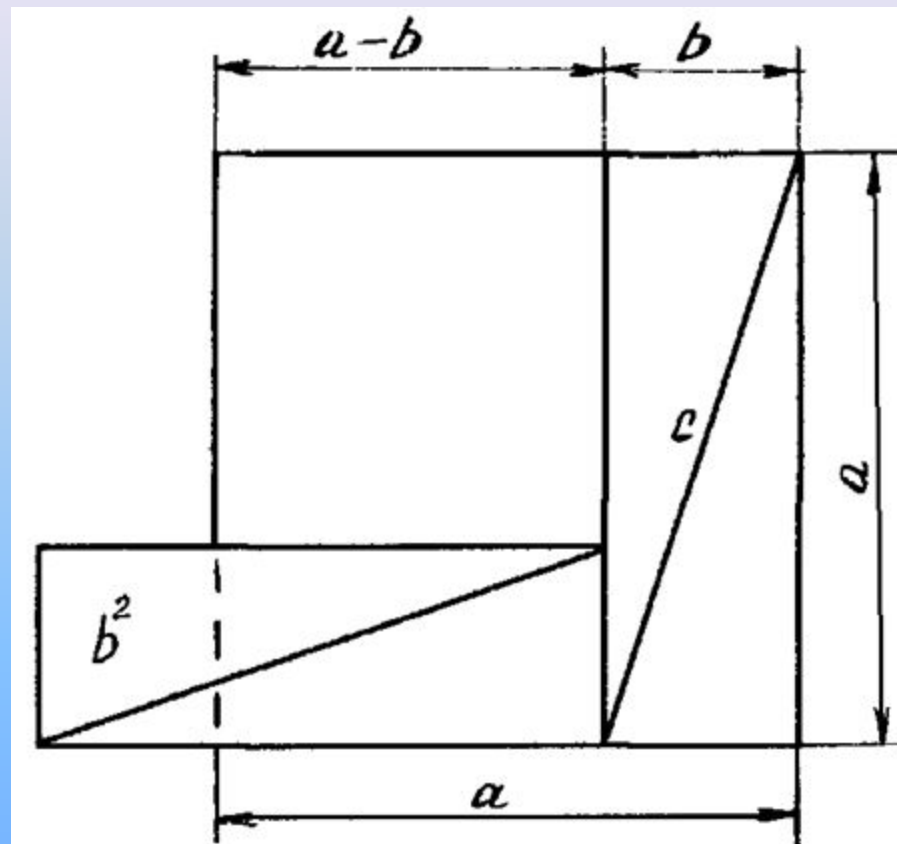
Доказательство Гоффмана

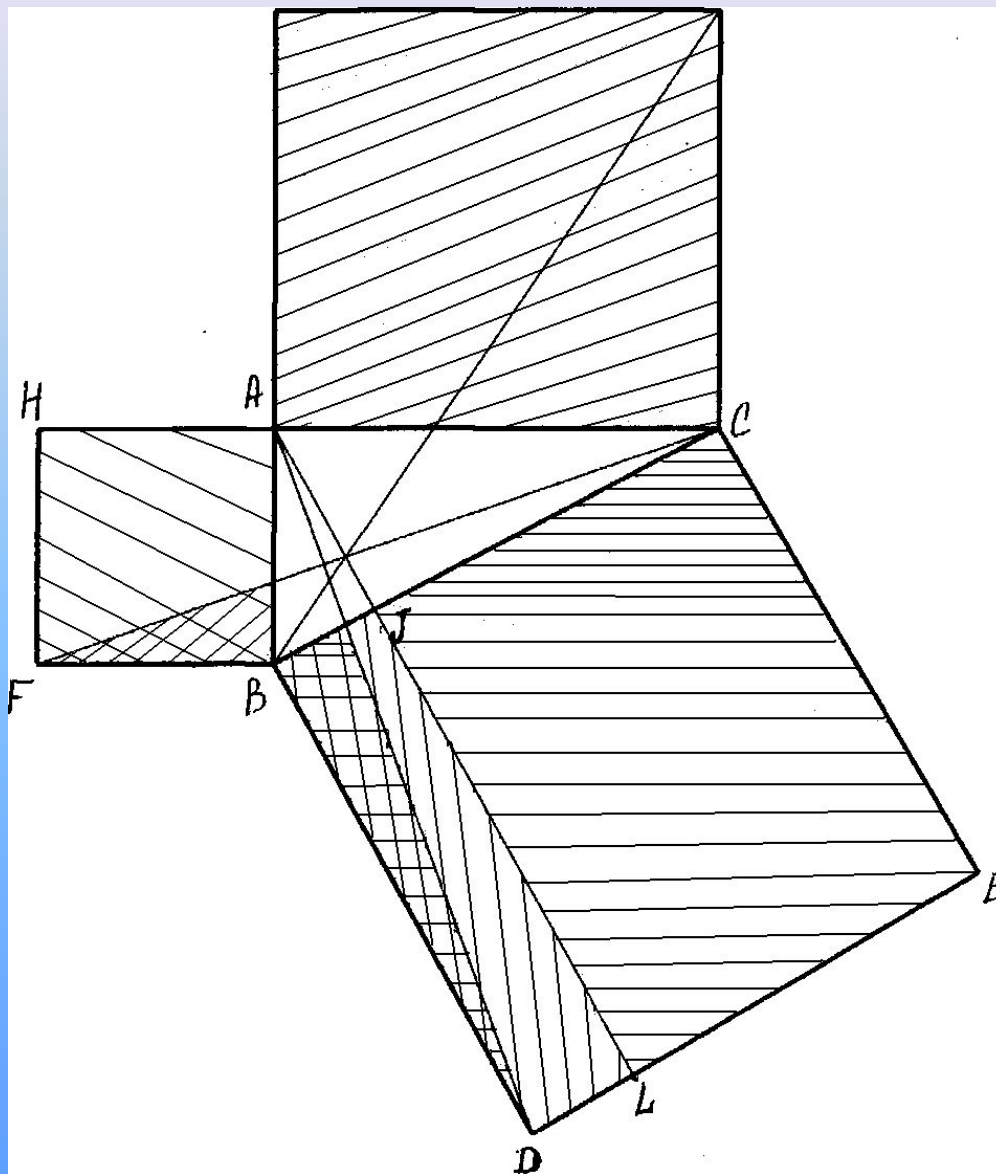

Рис.5

Алгебраический способ

Первое доказательство

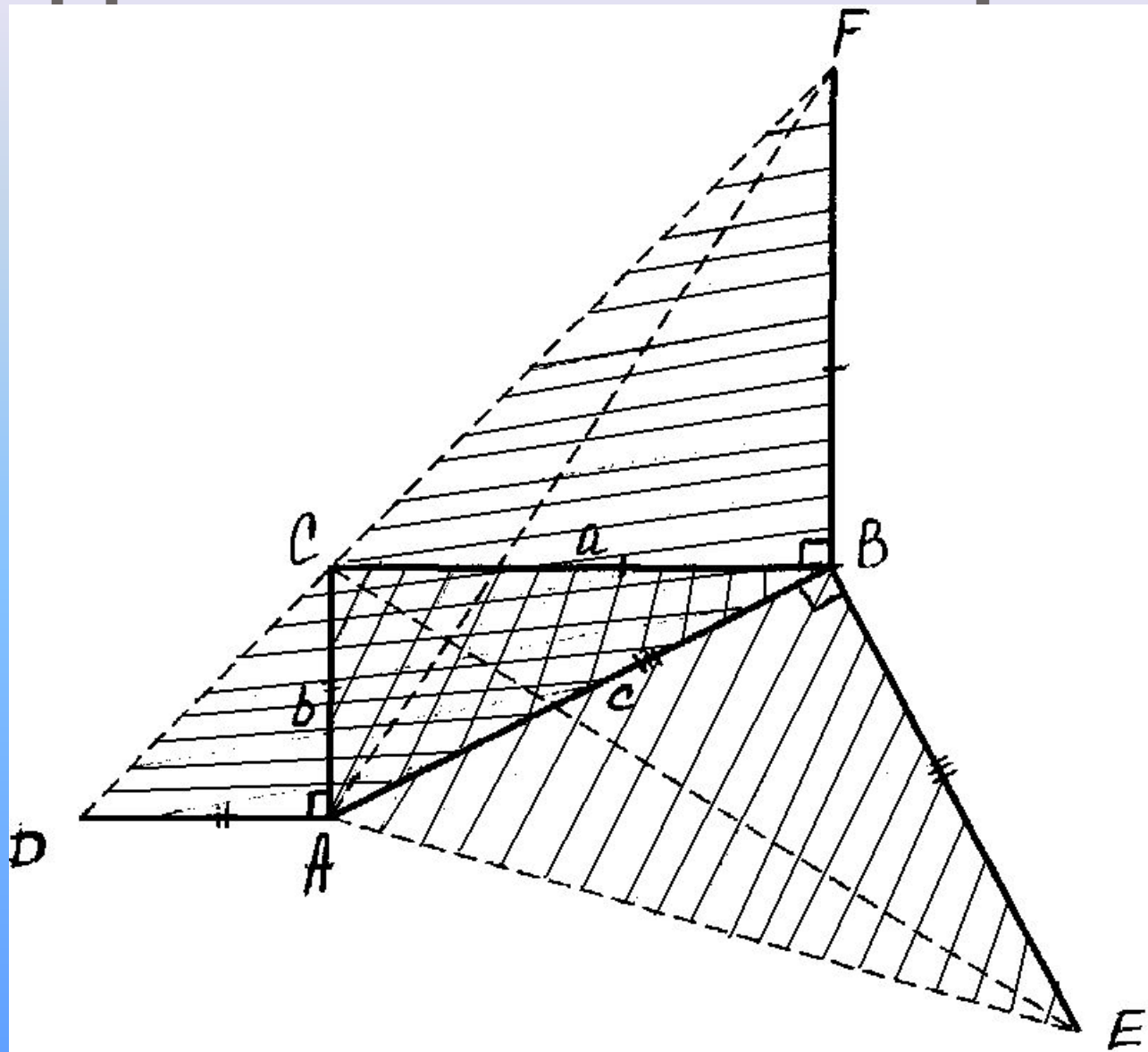

Рис.6

Алгебраический способ

Второе доказательство

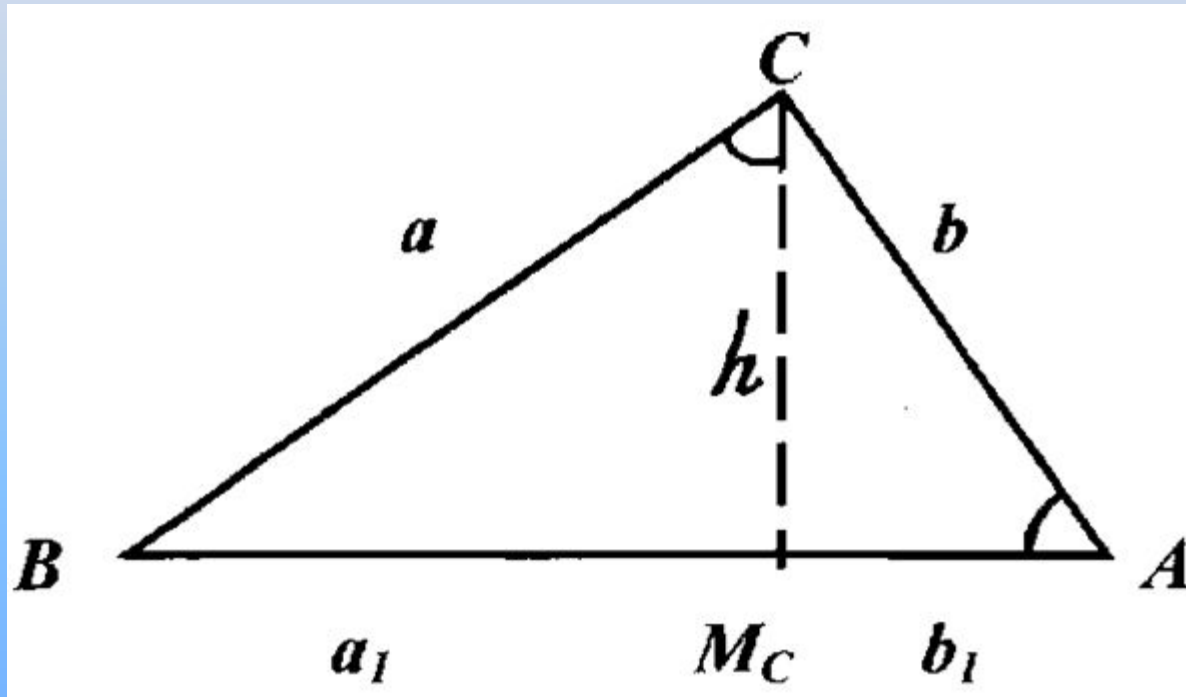

Рис.7а



Рис.7 б

Алгебраический способ

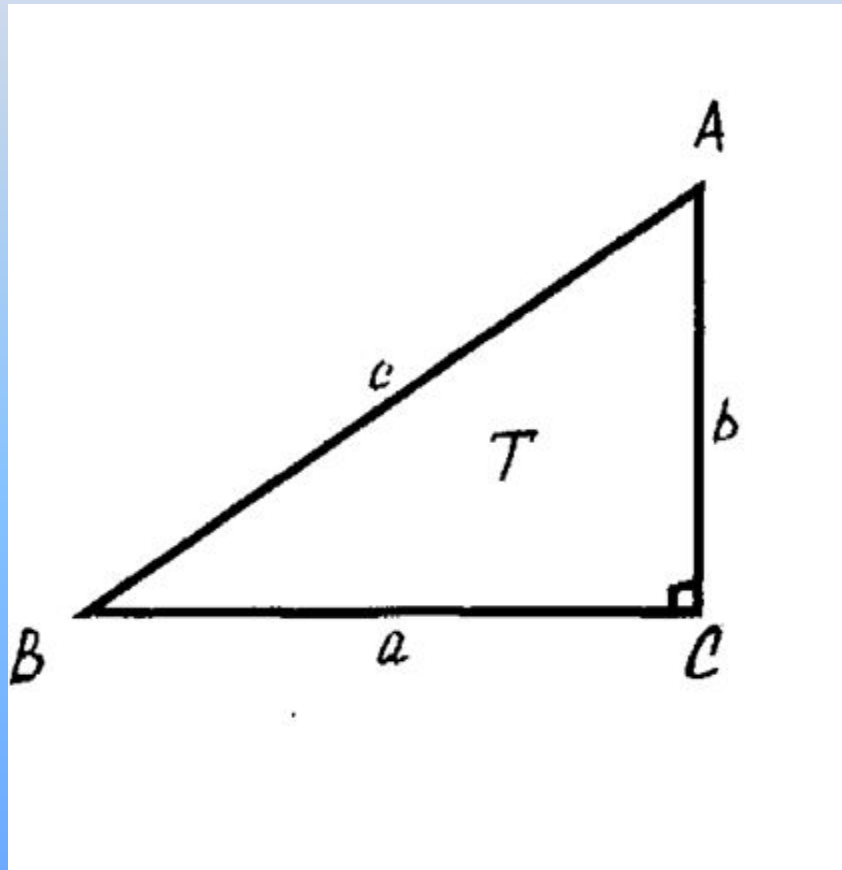
Третье доказательство

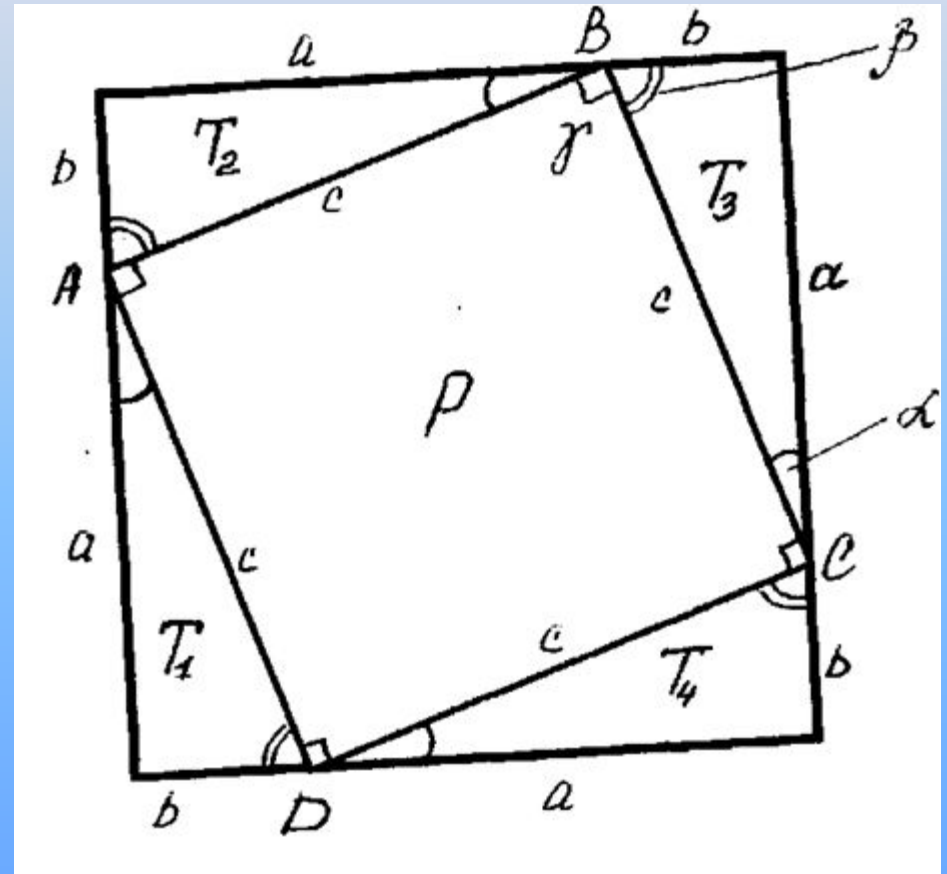

Рис.8

Приложение

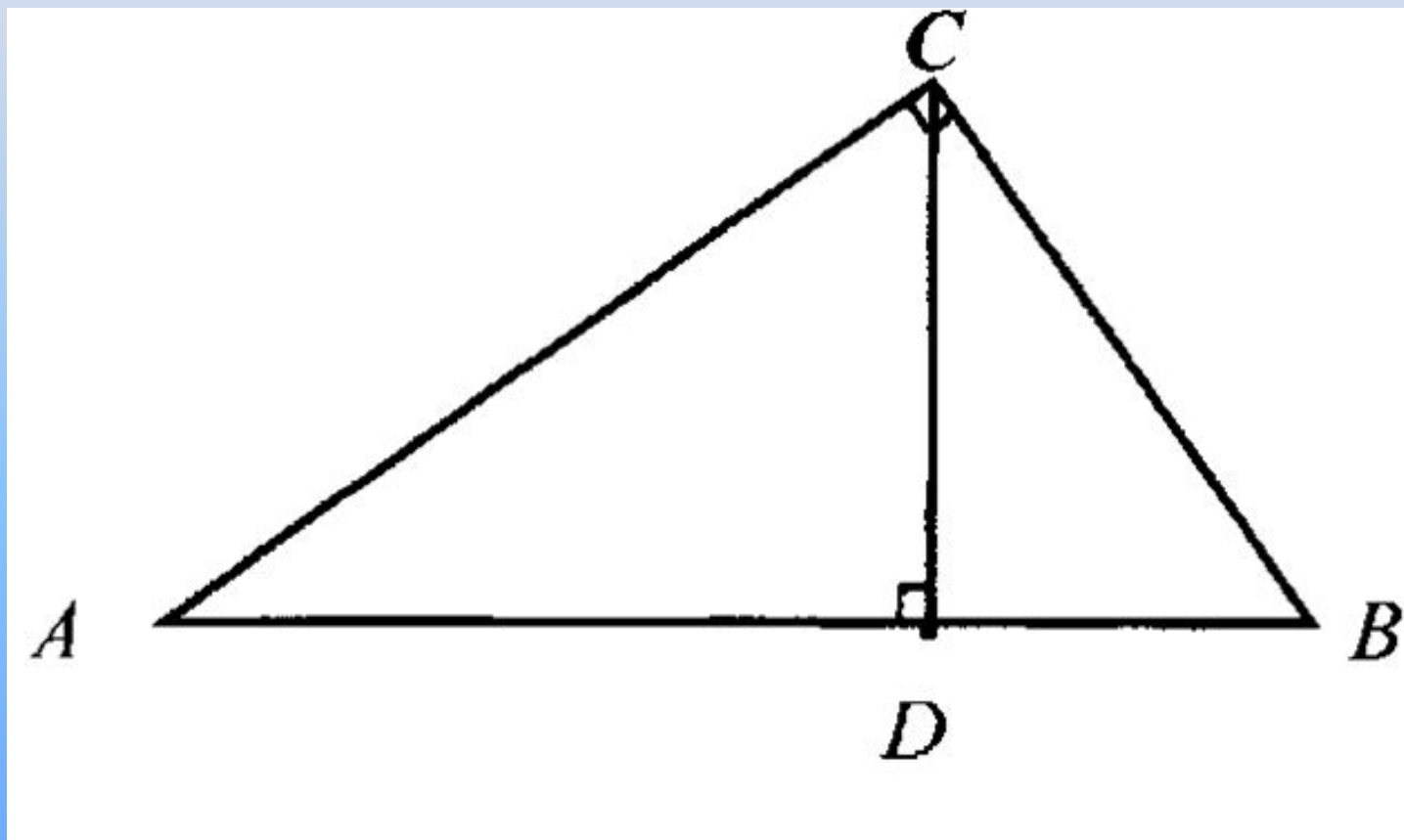