

## Лекция №8

# Цилиндрические зубчатые передачи

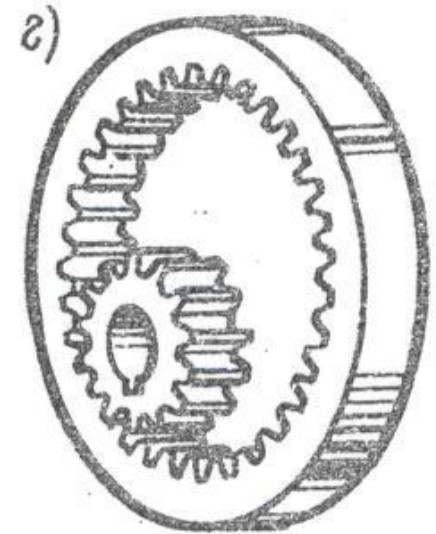

# Реечная передача

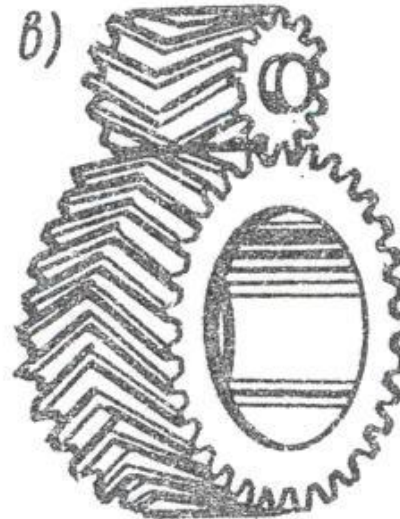
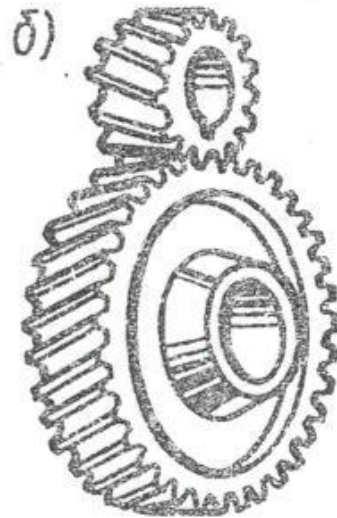
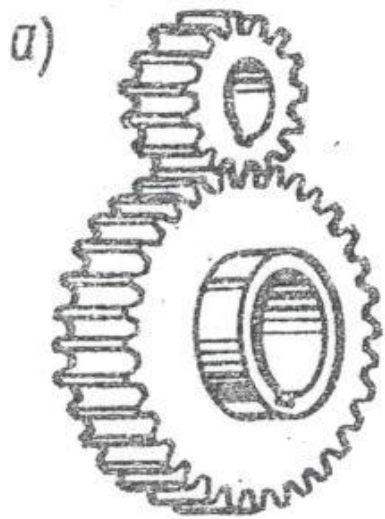
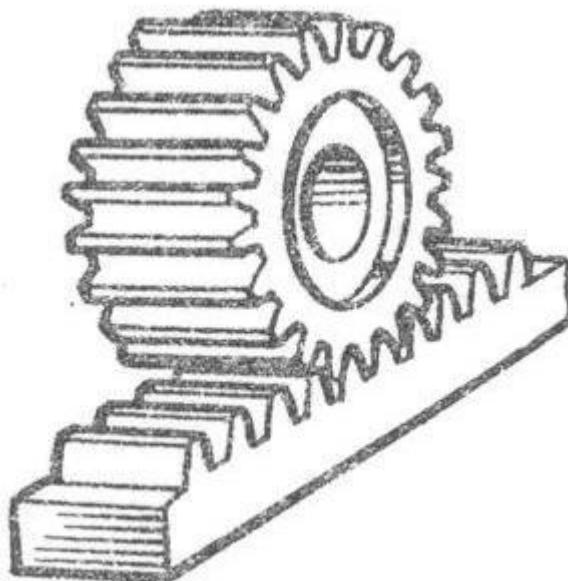

# Конические зубчатые передачи

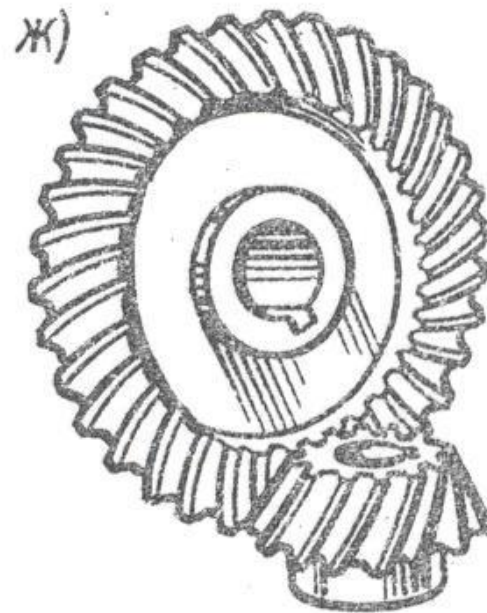
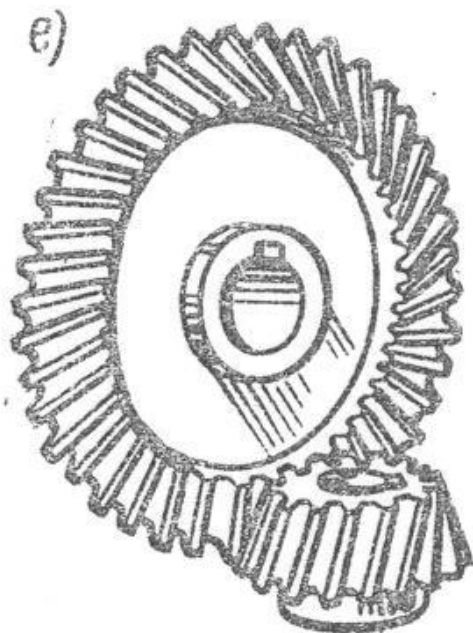
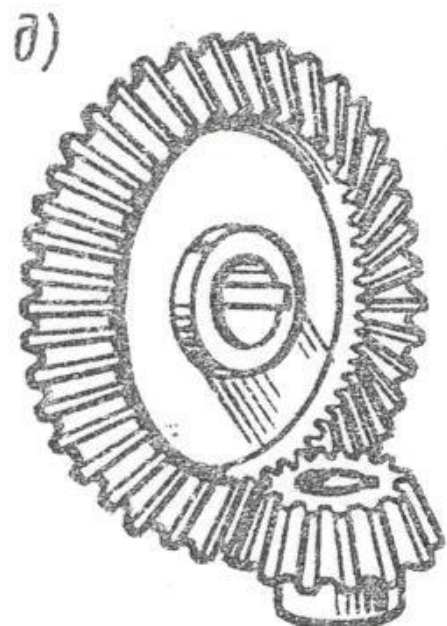

# Винтовые цилиндрическая и коническая передачи

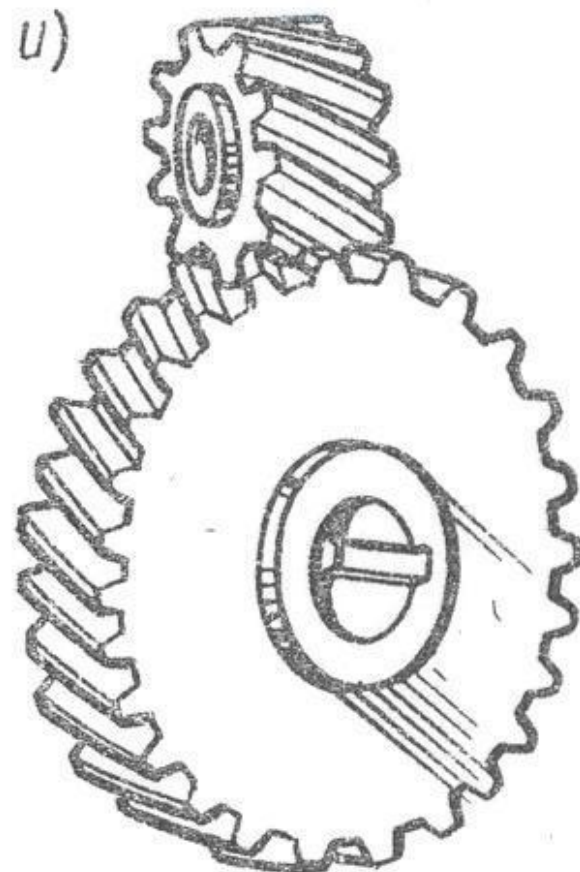
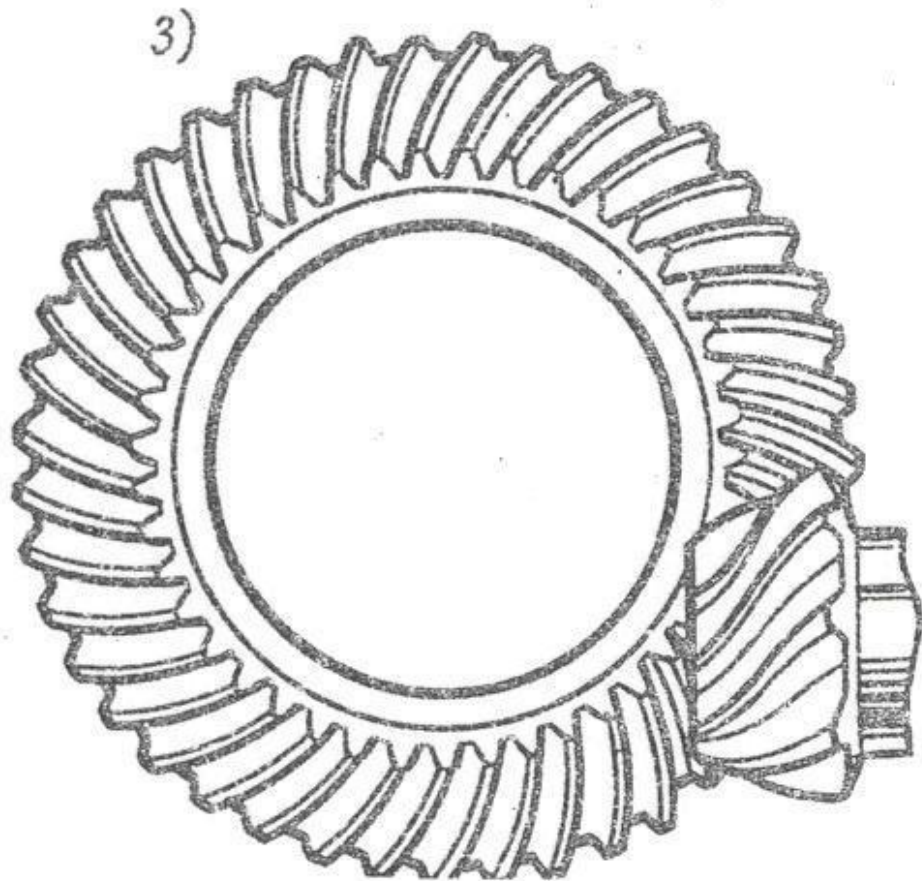

# Червячные передачи

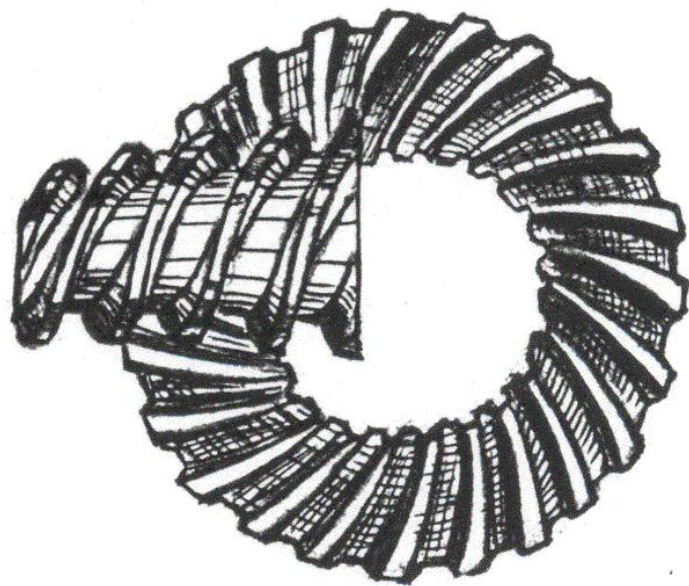
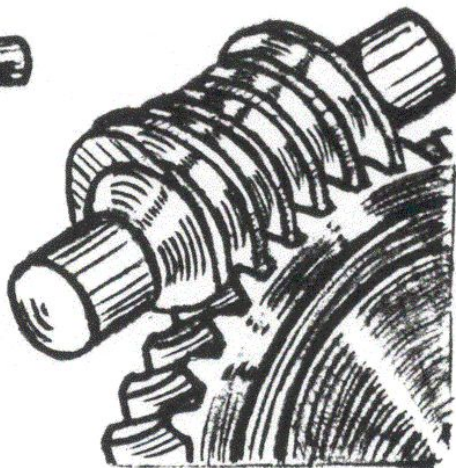
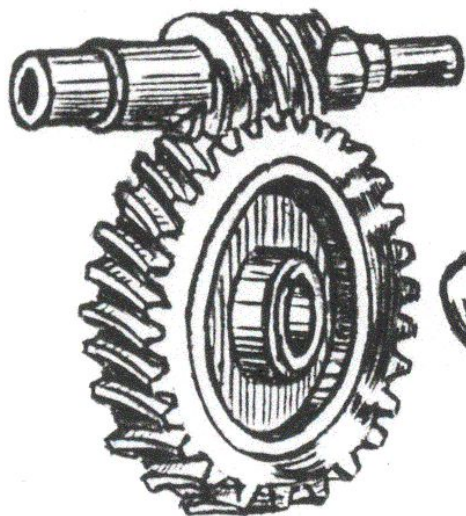

# Цилиндрическая зубчатая передача внешнего и внутреннего зацепления

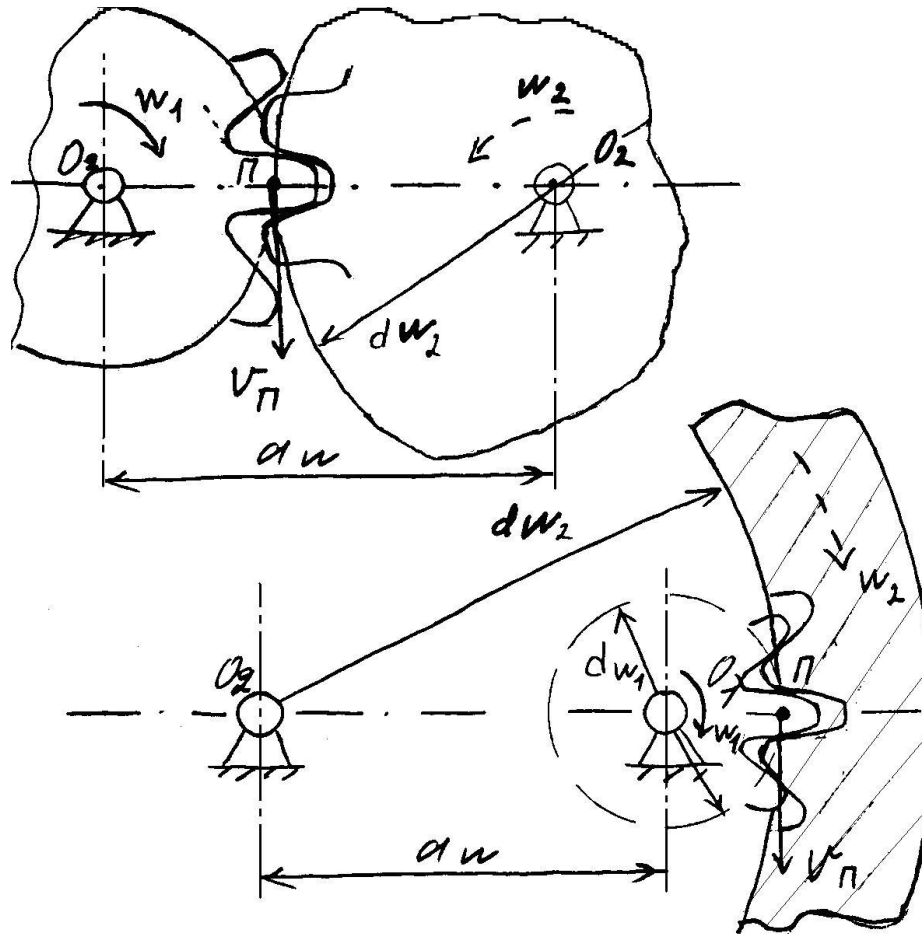

# К выводу основного закона плоского зацепления

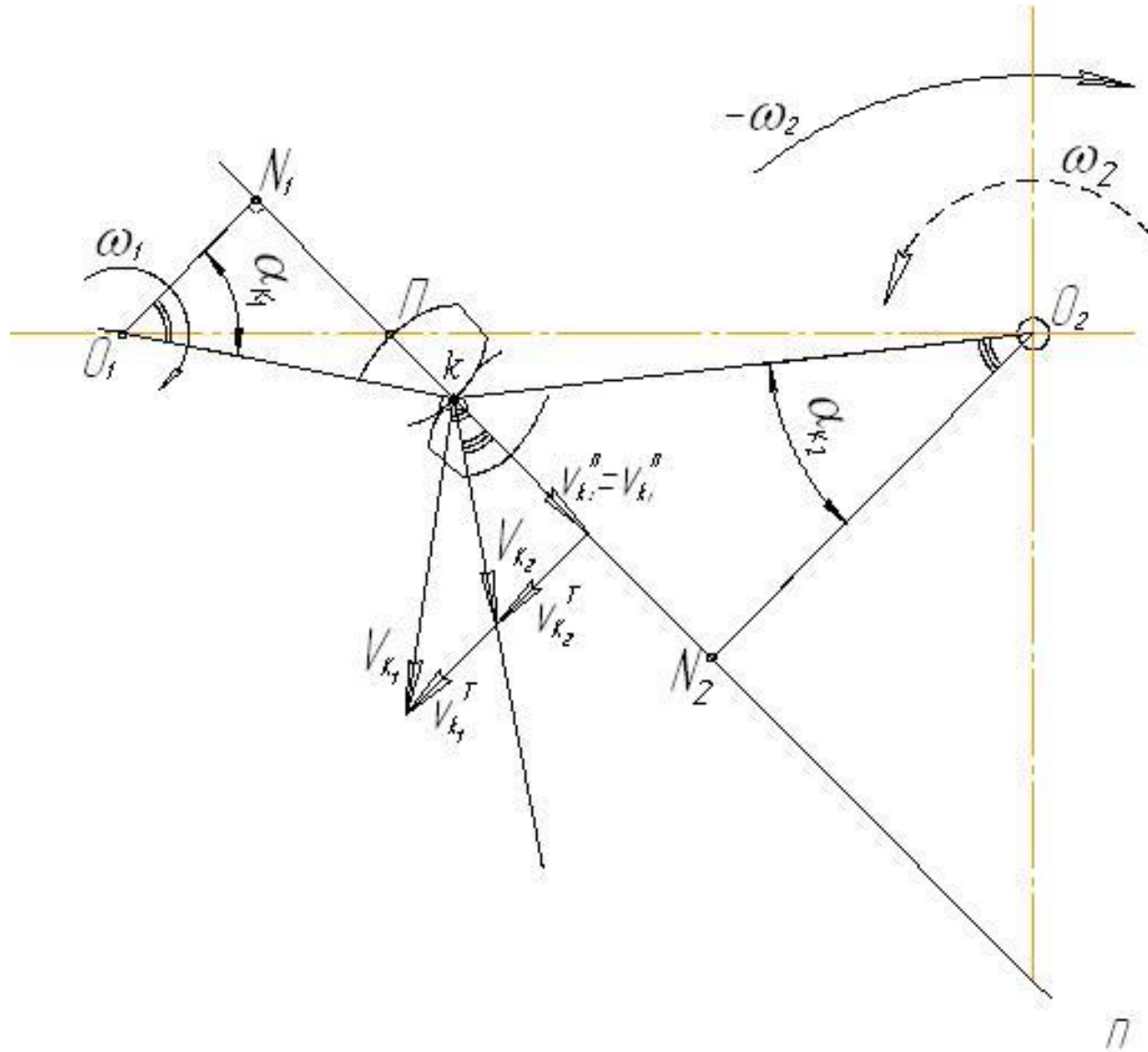

# Скорость скольжения. Удельное скольжение

