

*** Система автоматического регулирования температуры с использованием типового модуля регулирования**

Выполнила студентка группы А9-02:

Савандер Анна

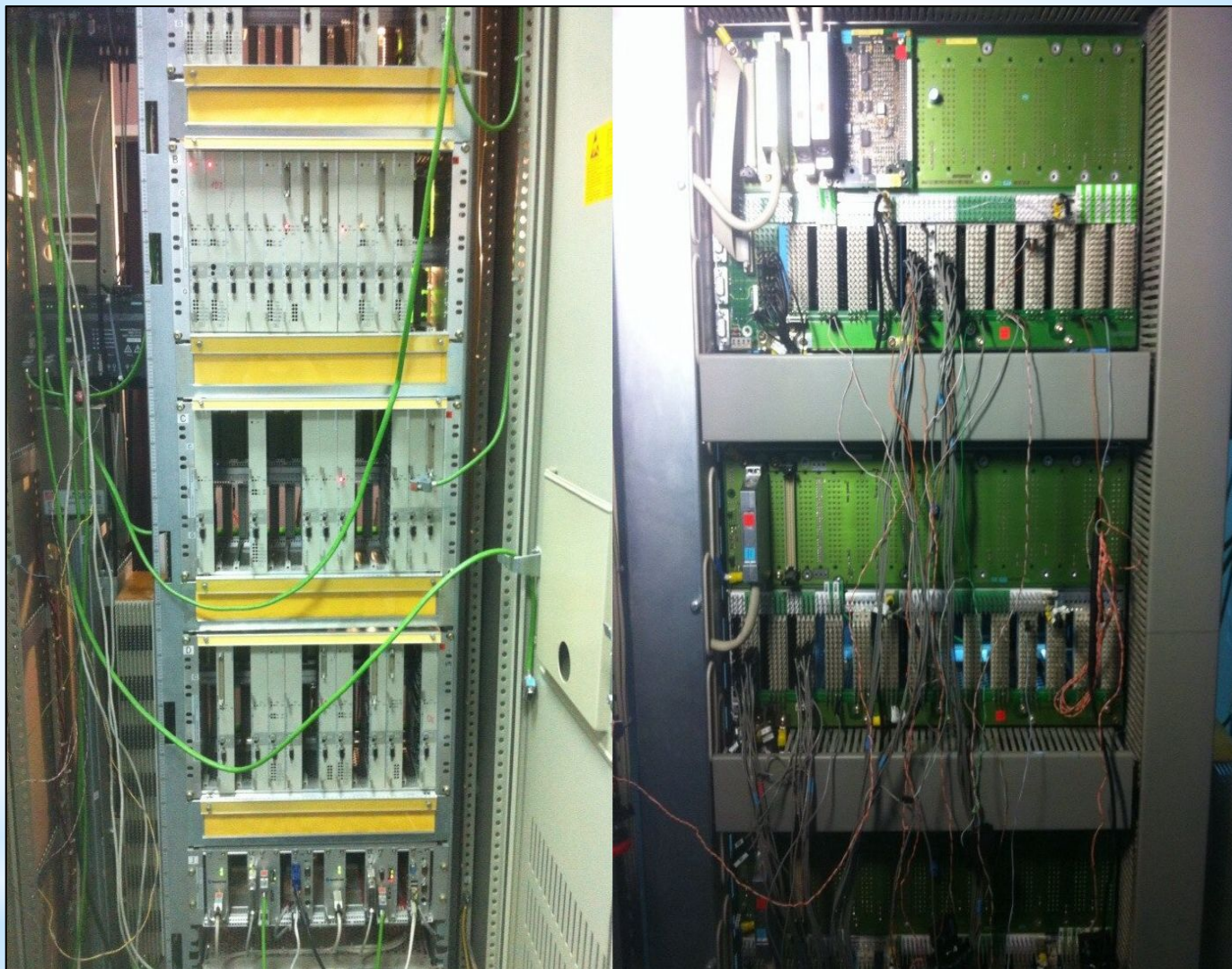

* Внешний вид БШС ТПТС-51

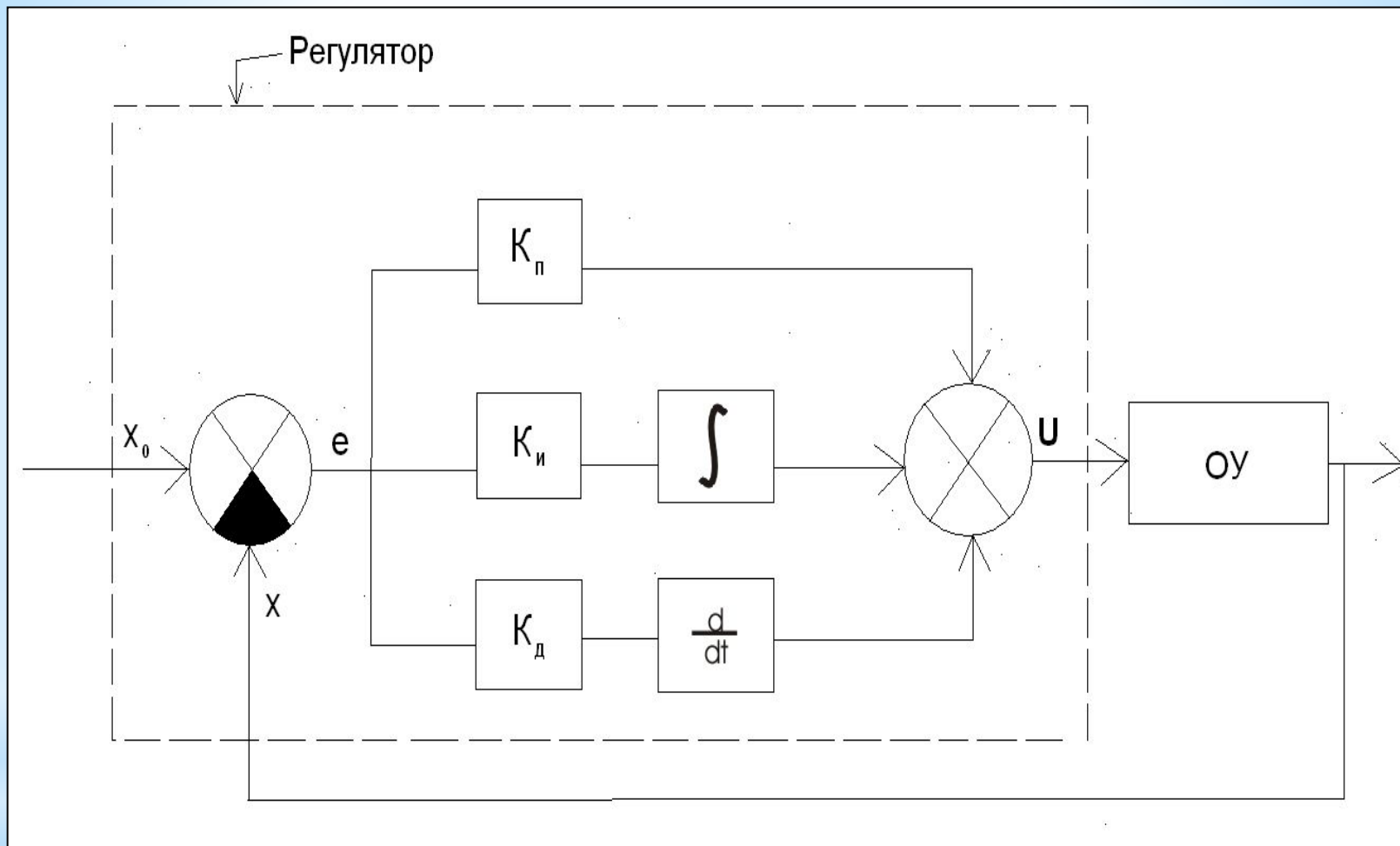

* Графическое изображение ПИД-регулятора

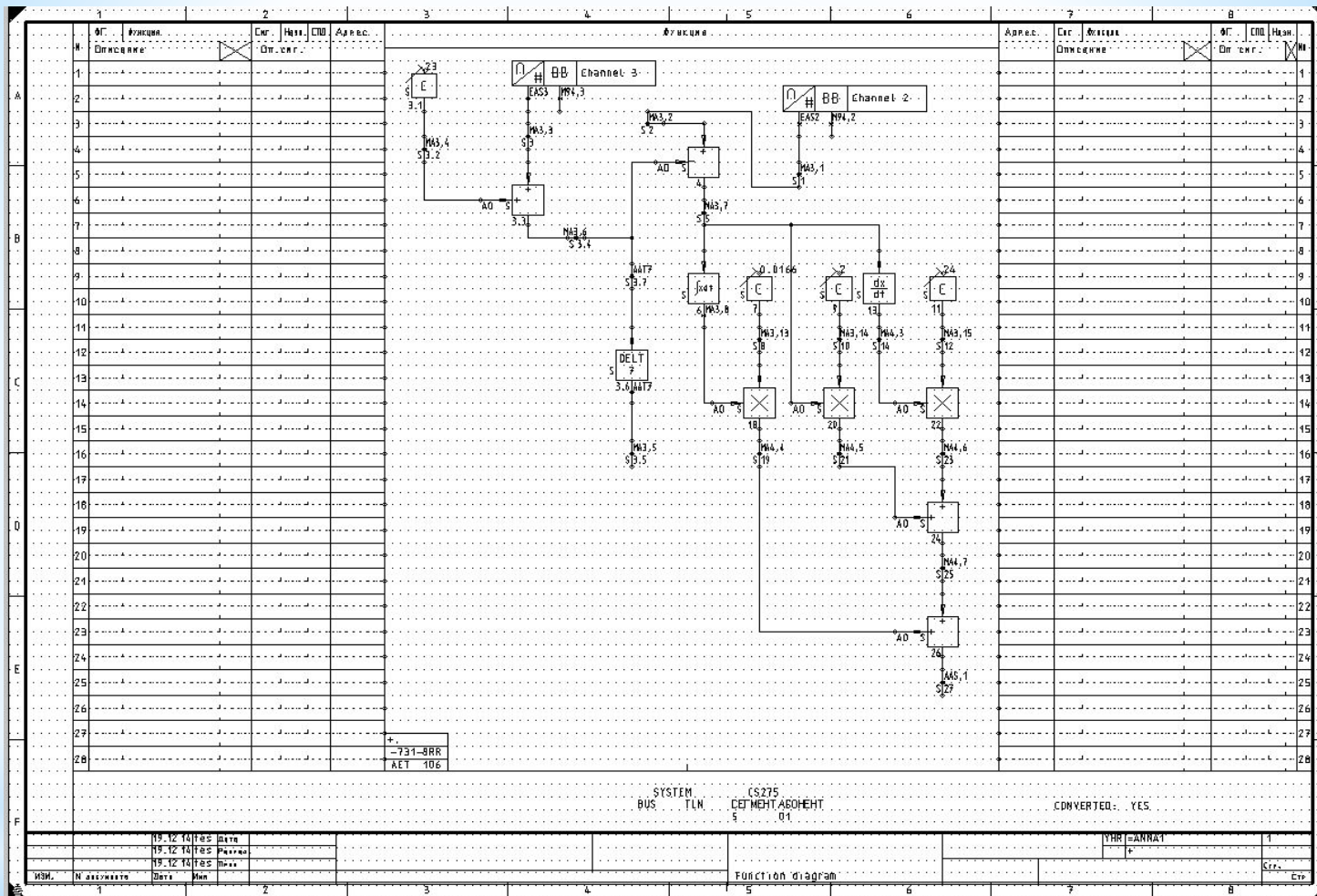

* Построенная схема ПИД-регулятора в среде GET-R

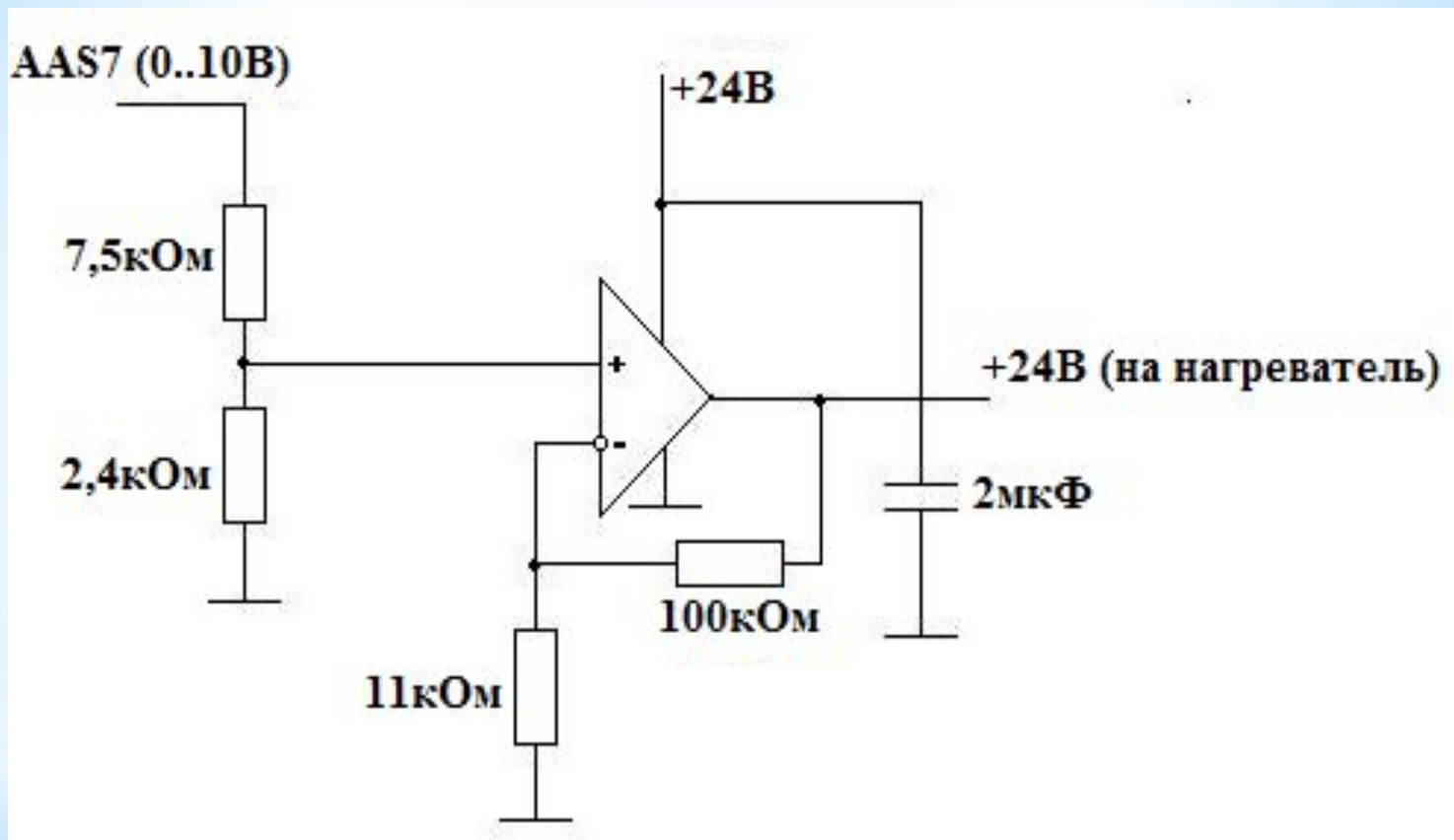

* схема усиления сигнала, подаваемого с модуля ТПТС51.1731

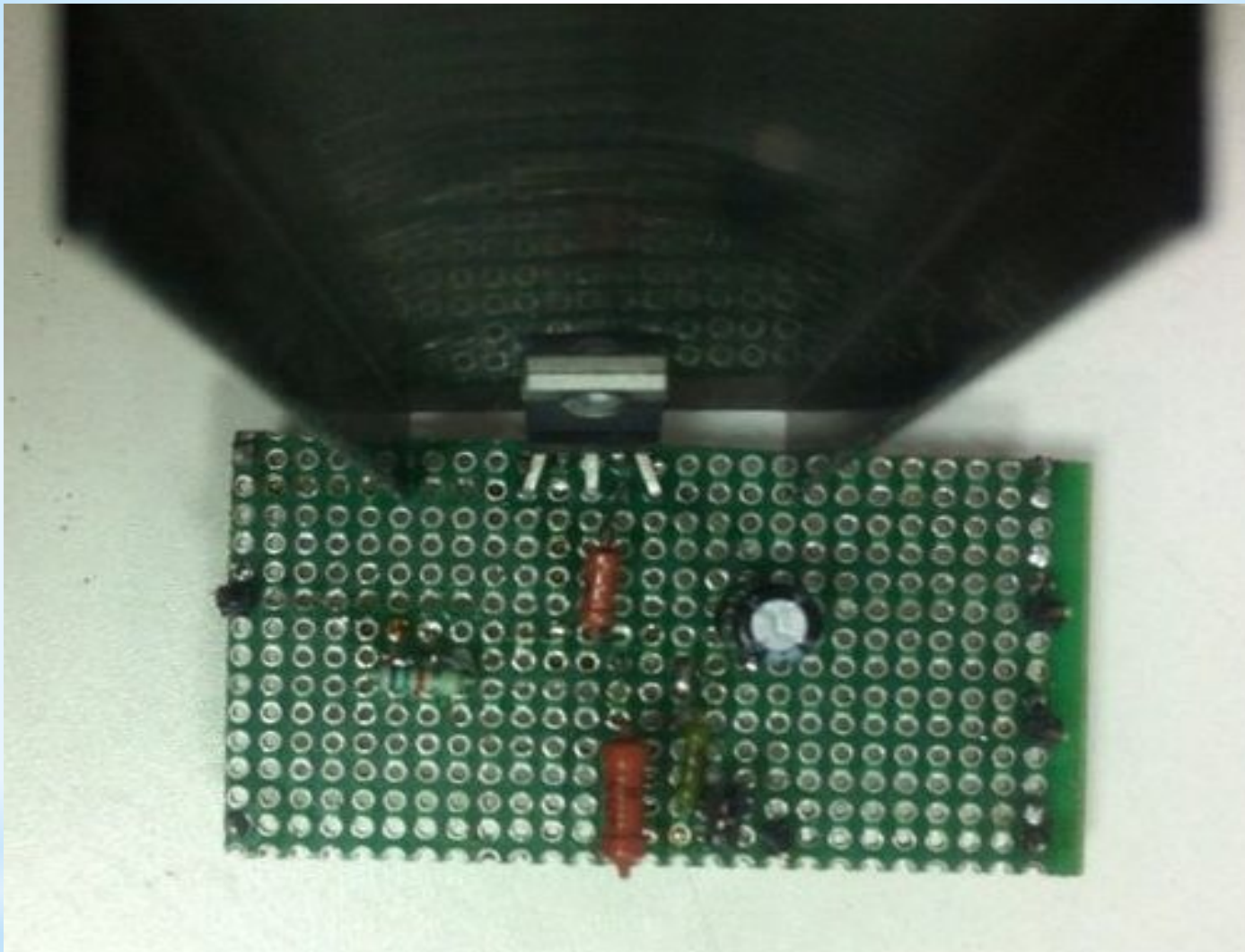

* Вид электрической схемы с операционным усилителем

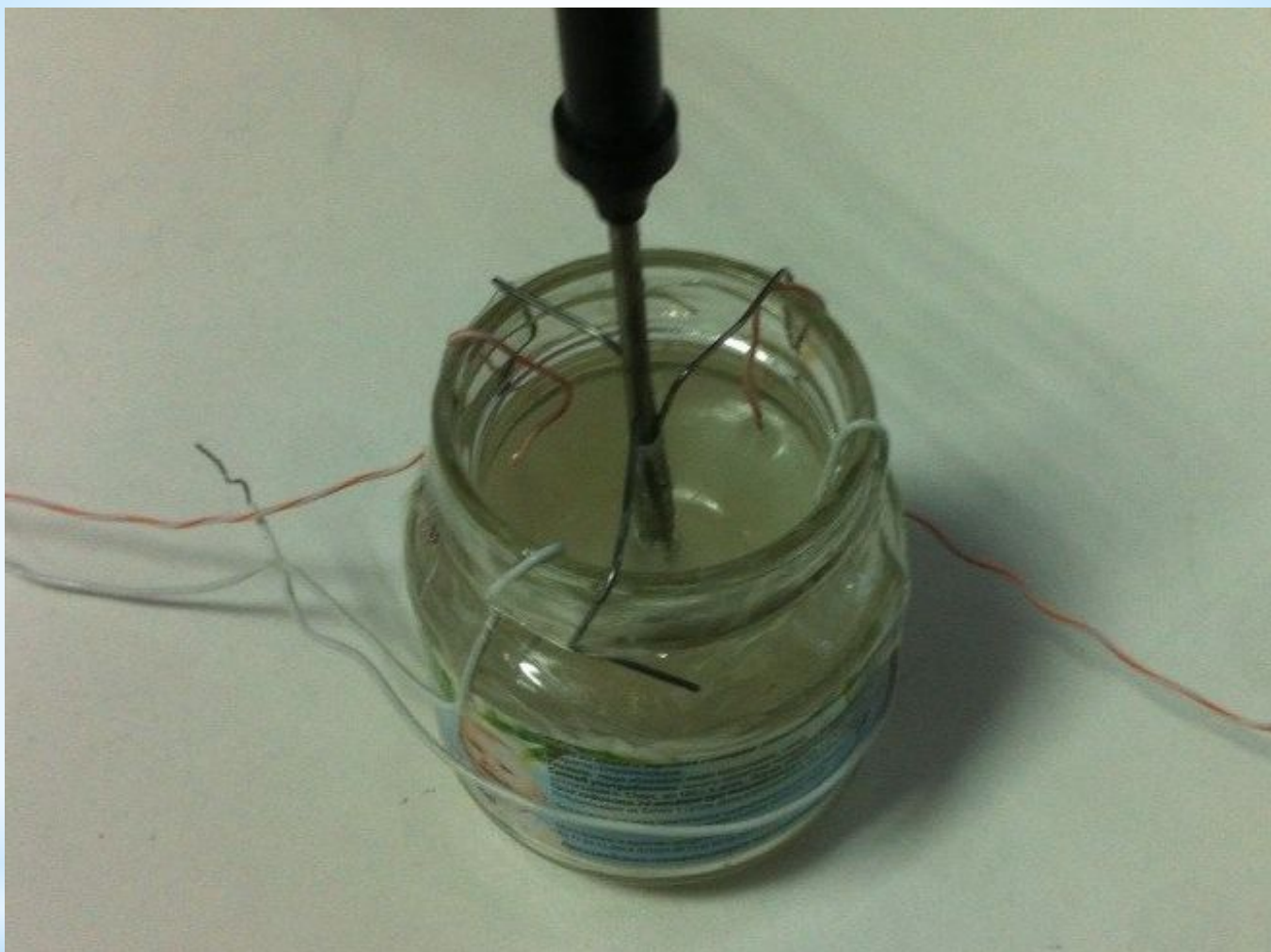

* Внешний вид физической модели

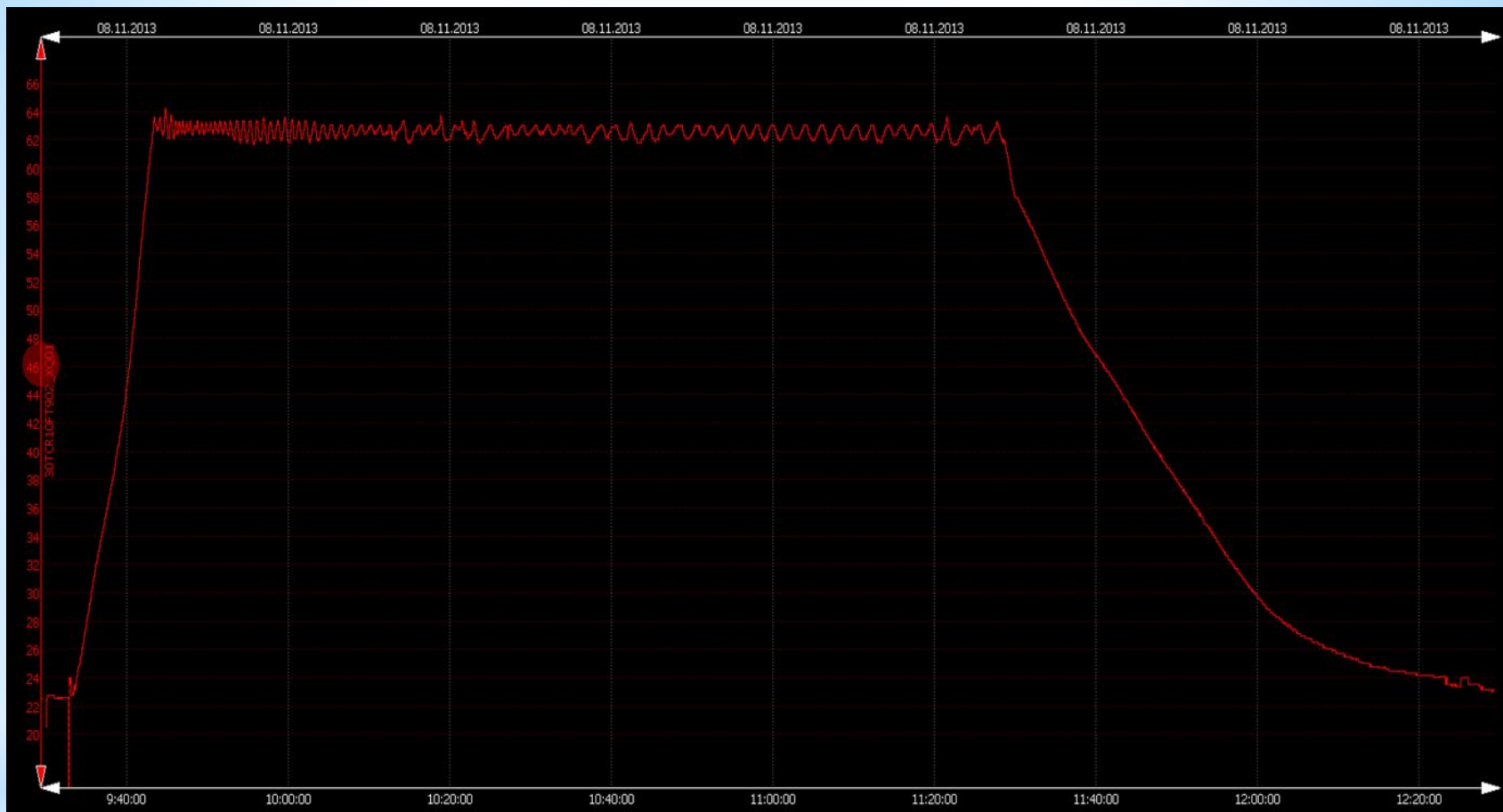

* Проведение эксперимента

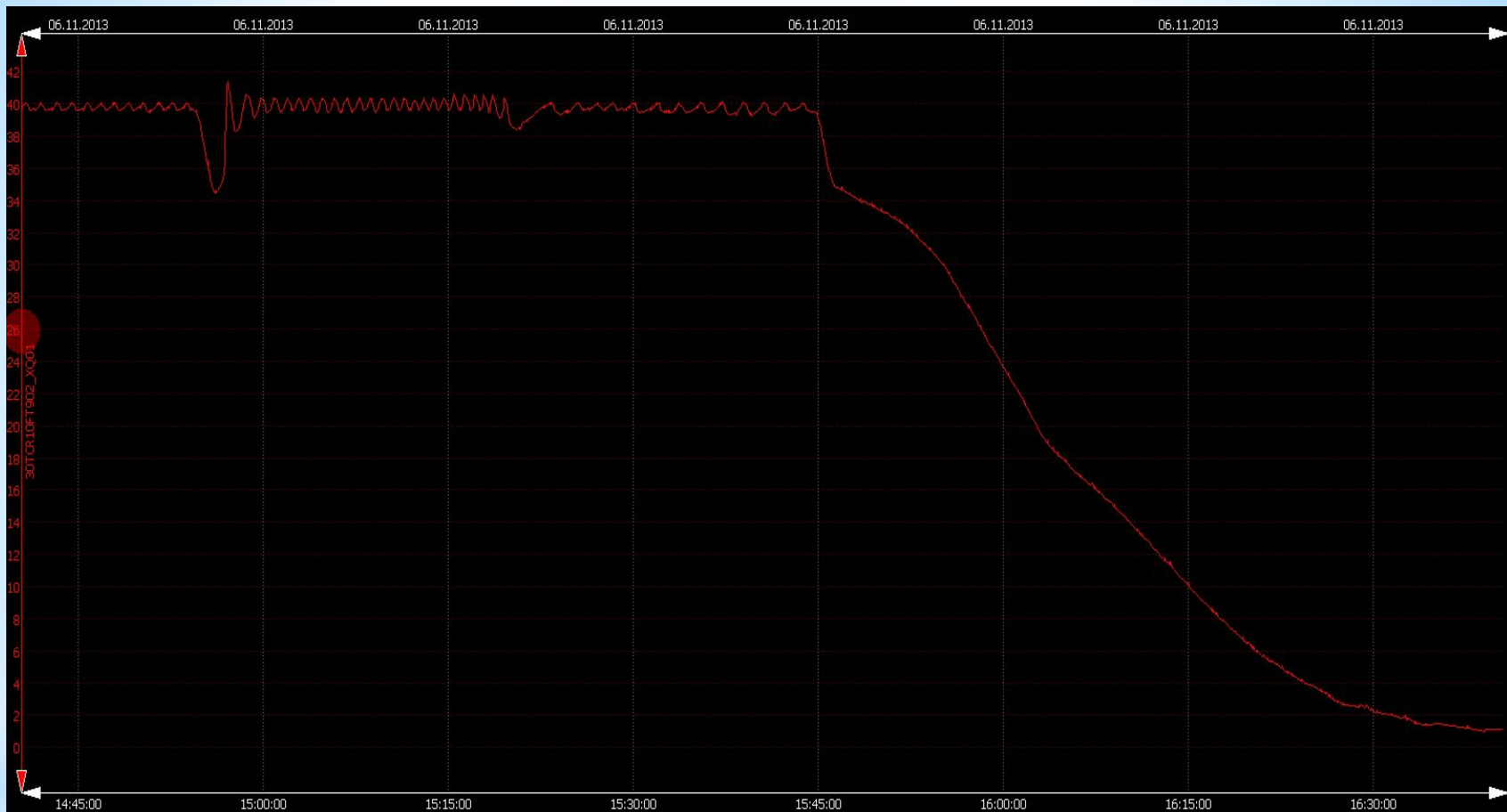

* Процесс изменения параметров

***Спасибо за внимание!**