

Гидротехнические сооружения Египта



Пирамида Хеопса (фараона Хуфу)



Разрез пирамиды Хеопса: А-А – основание пирамиды; Б-Б – боковая плоскость с уступами; В-В – боковая плоскость с облицовкой; 1 – помещения внутри пирамиды; 2 – комнаты в подземной части; 3 – вход во внутренние проходы; 4 – проход вокруг острова; 5 – большая галерея; 6 – канал, соединяющий с Нилом

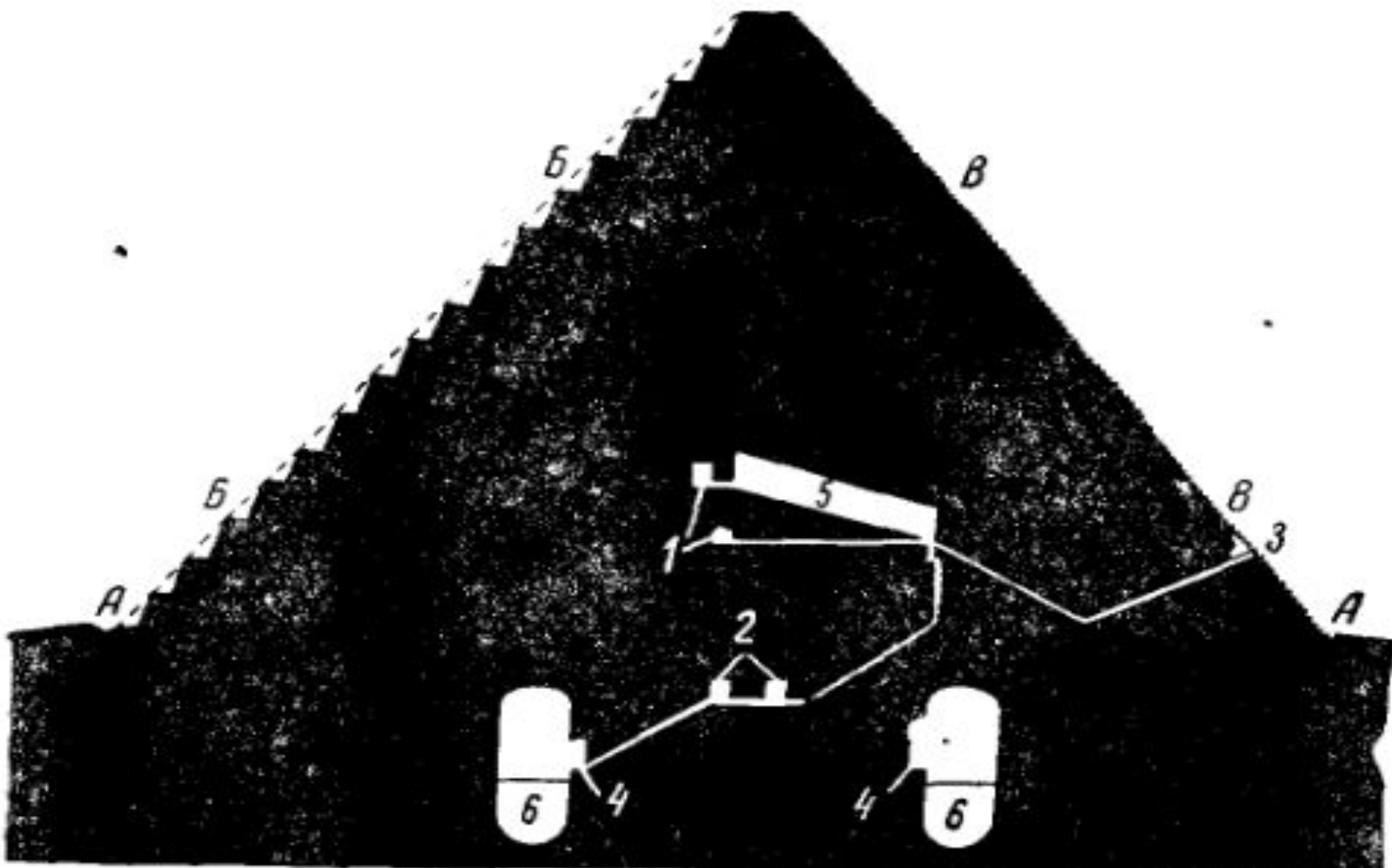

Карьеры Египта

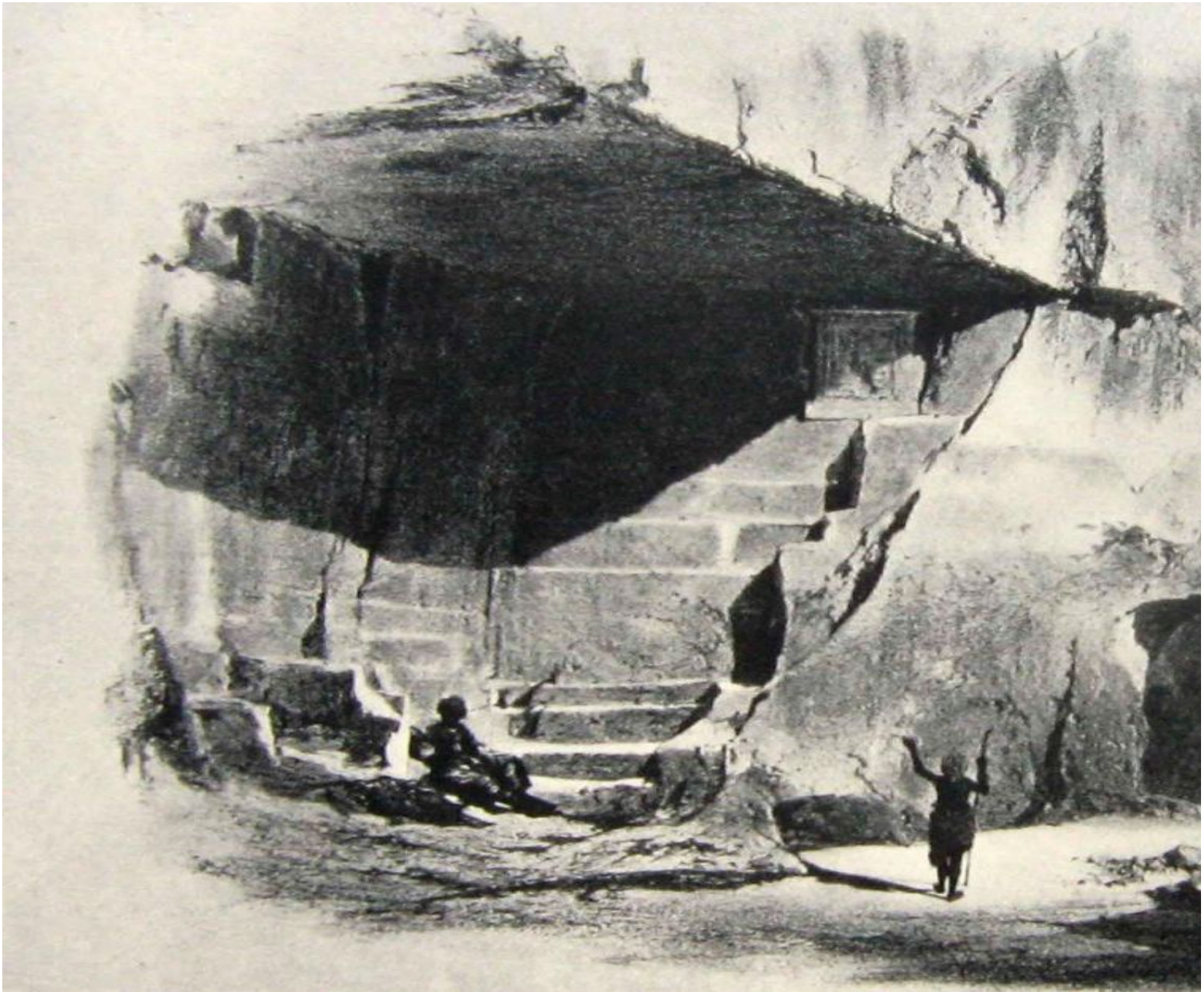

Деревянная качалка-подъемник

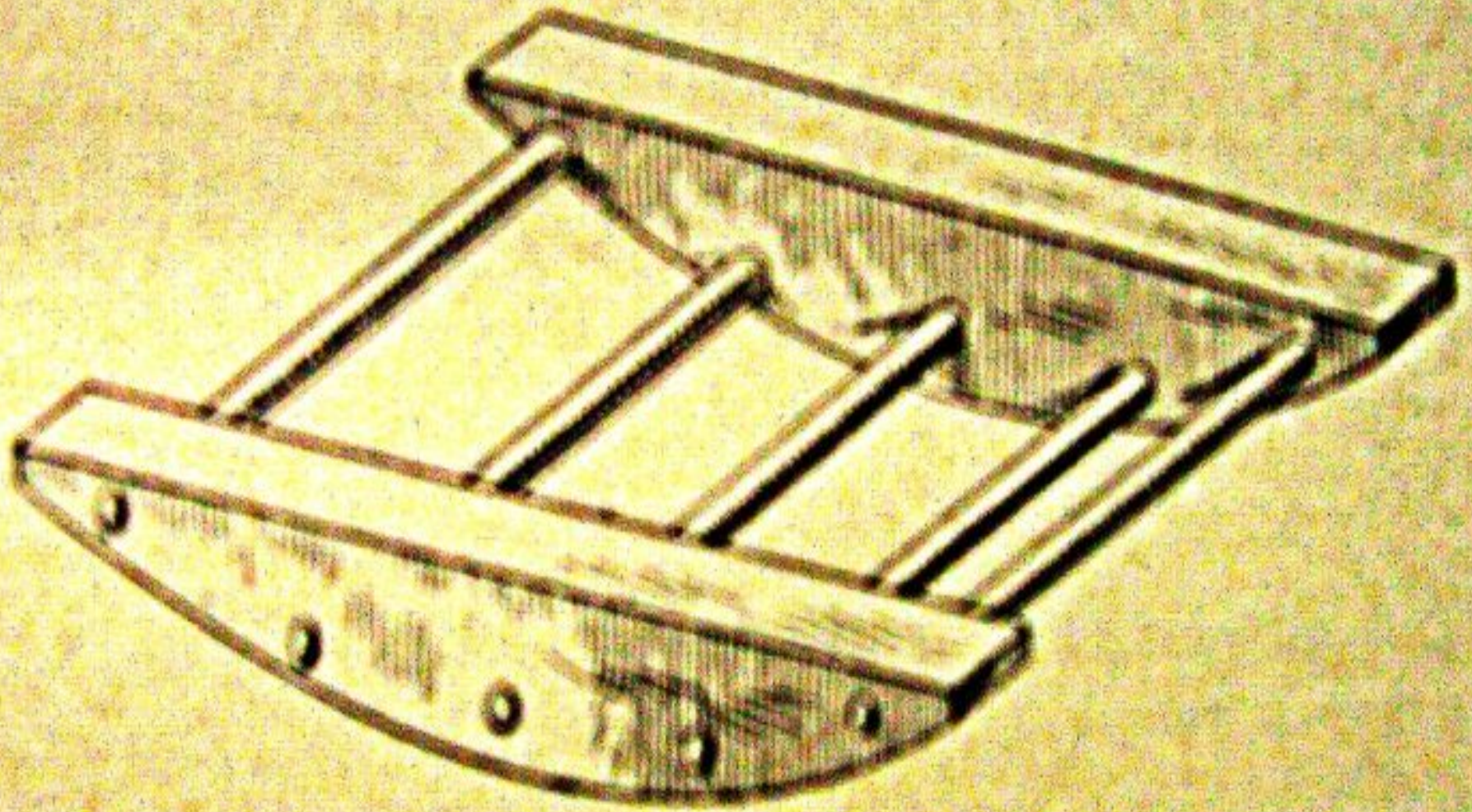

Остатки внешнего покрытия на вершине пирамиды, показывающие точность стыков между облицовочными блоками



Приемы перемещения каменных блоков: а – различные стадии подъема блоков;
б – то же, перемещения

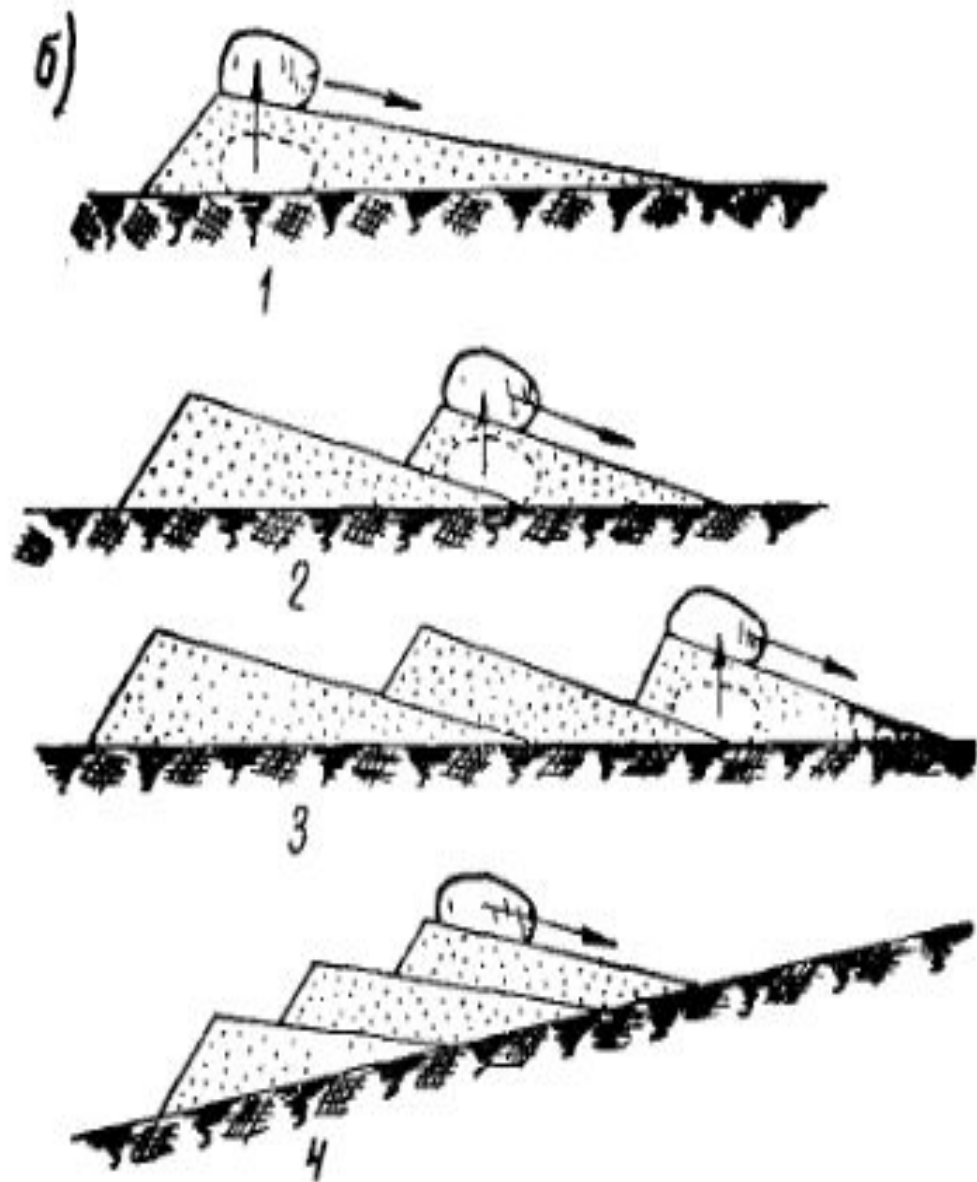
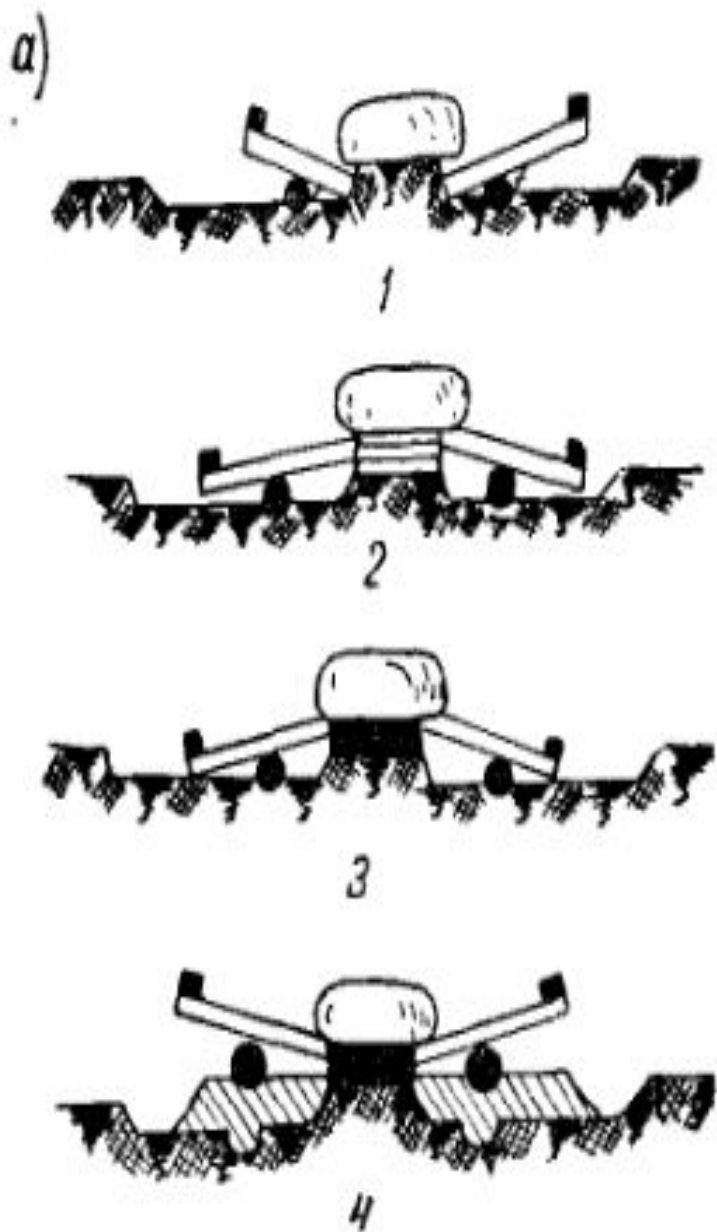

Деревянные сани для транспортировки блоков

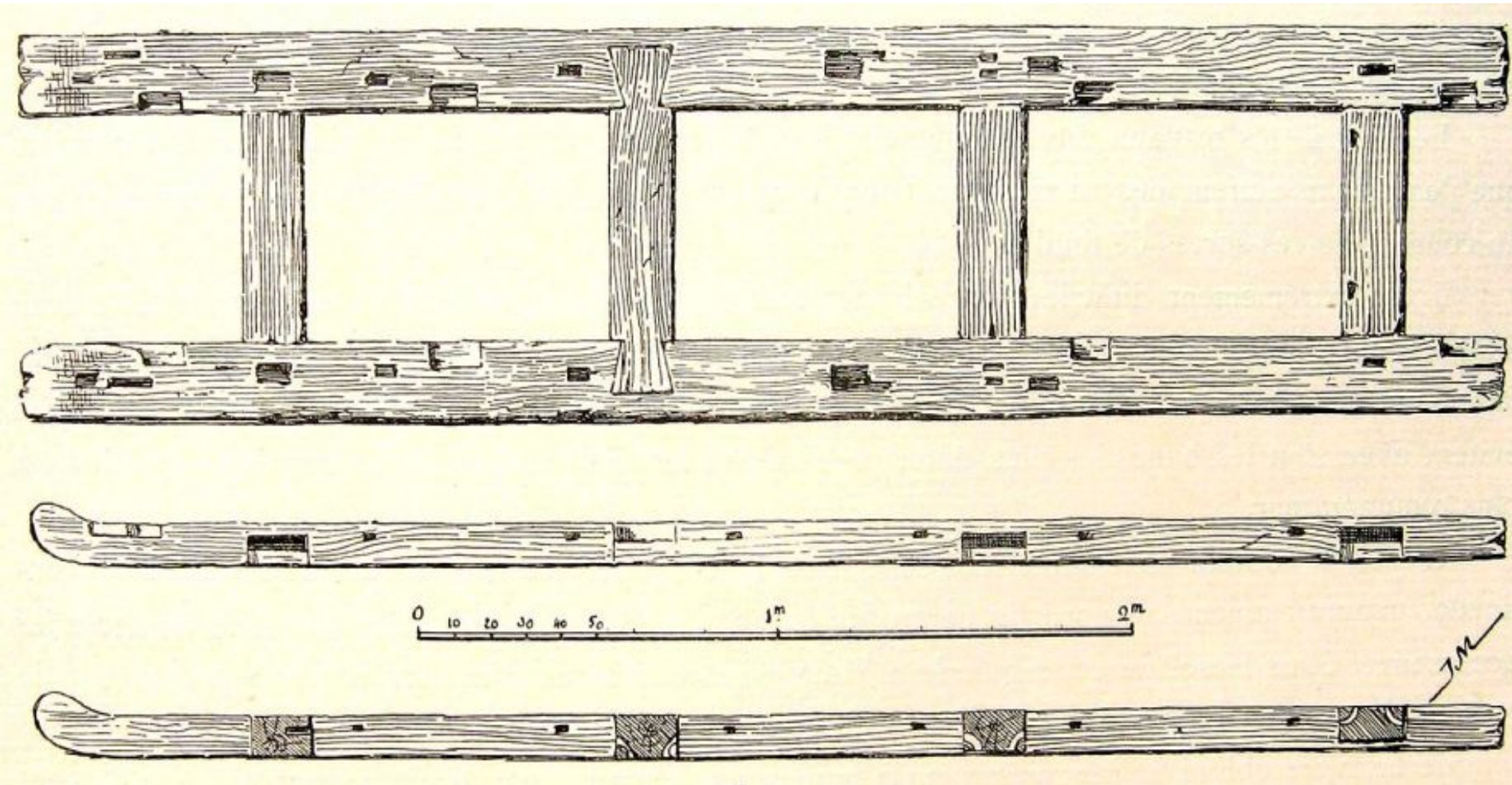

Фронтальные пандусы к пирамиде



Интерпретация сведений Геродота о строительстве Великой пирамиды

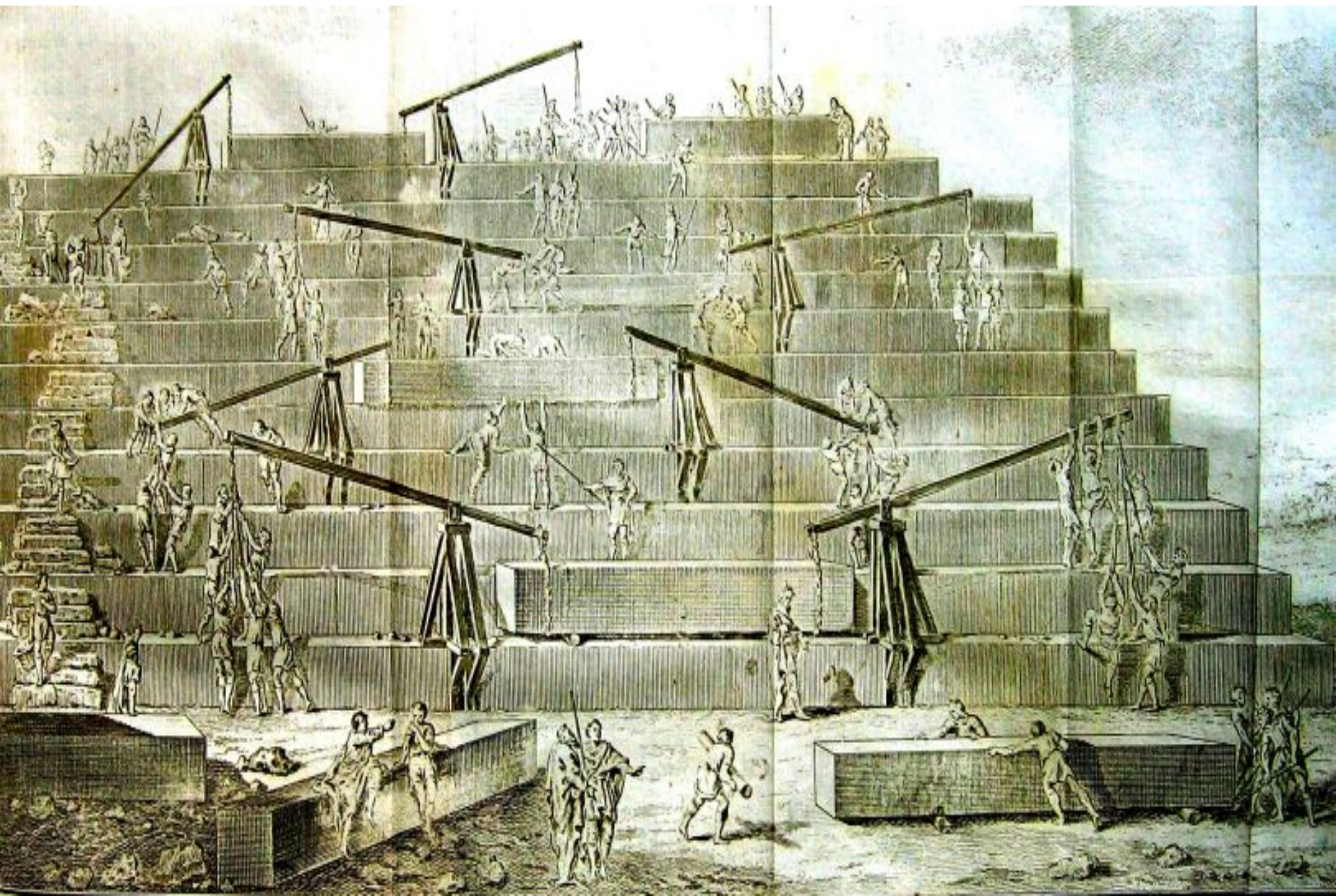

Подъемная машина в действии

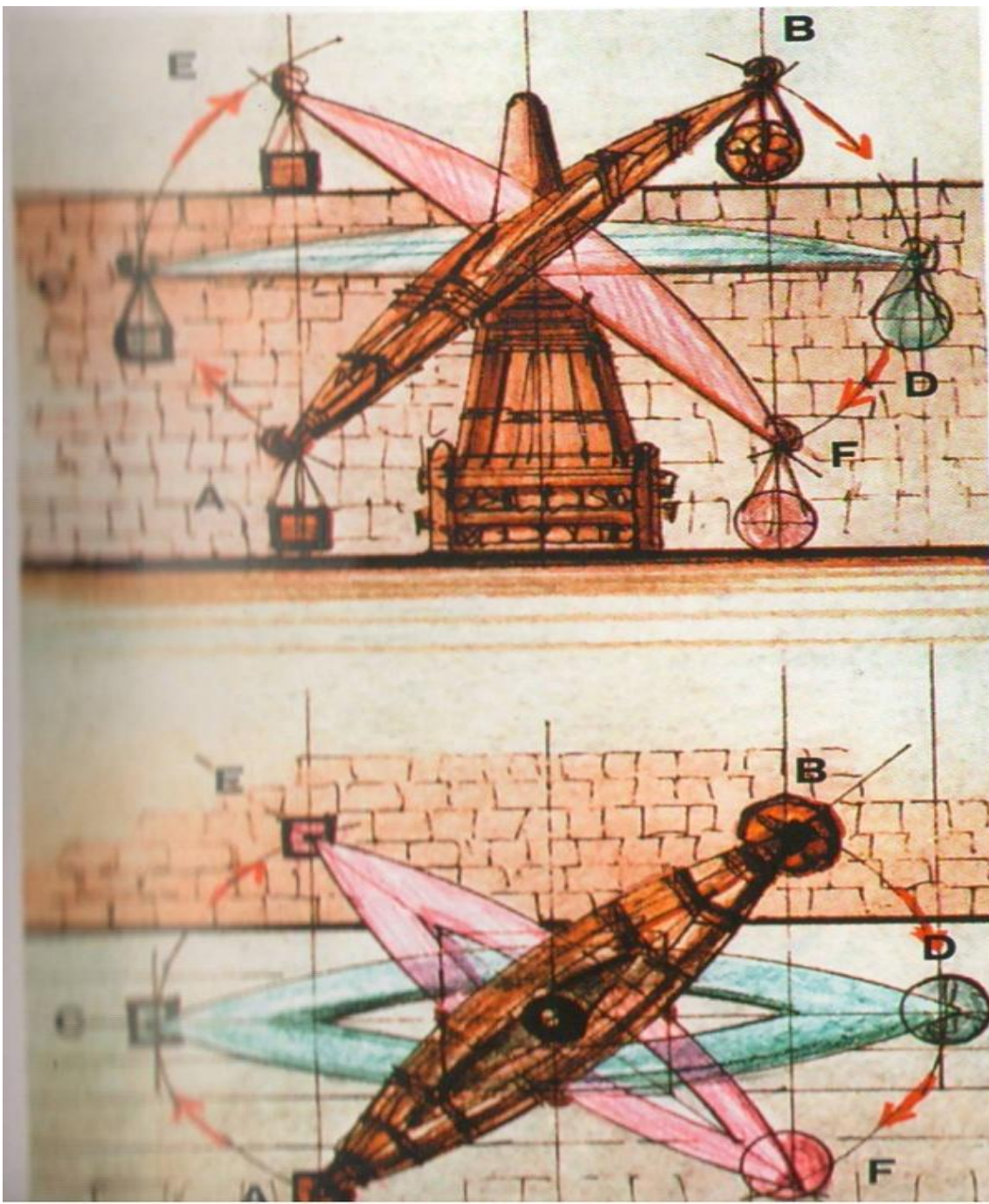

Монтаж блоков с помощью подъемных машин и животных по системам уступов и пандусов

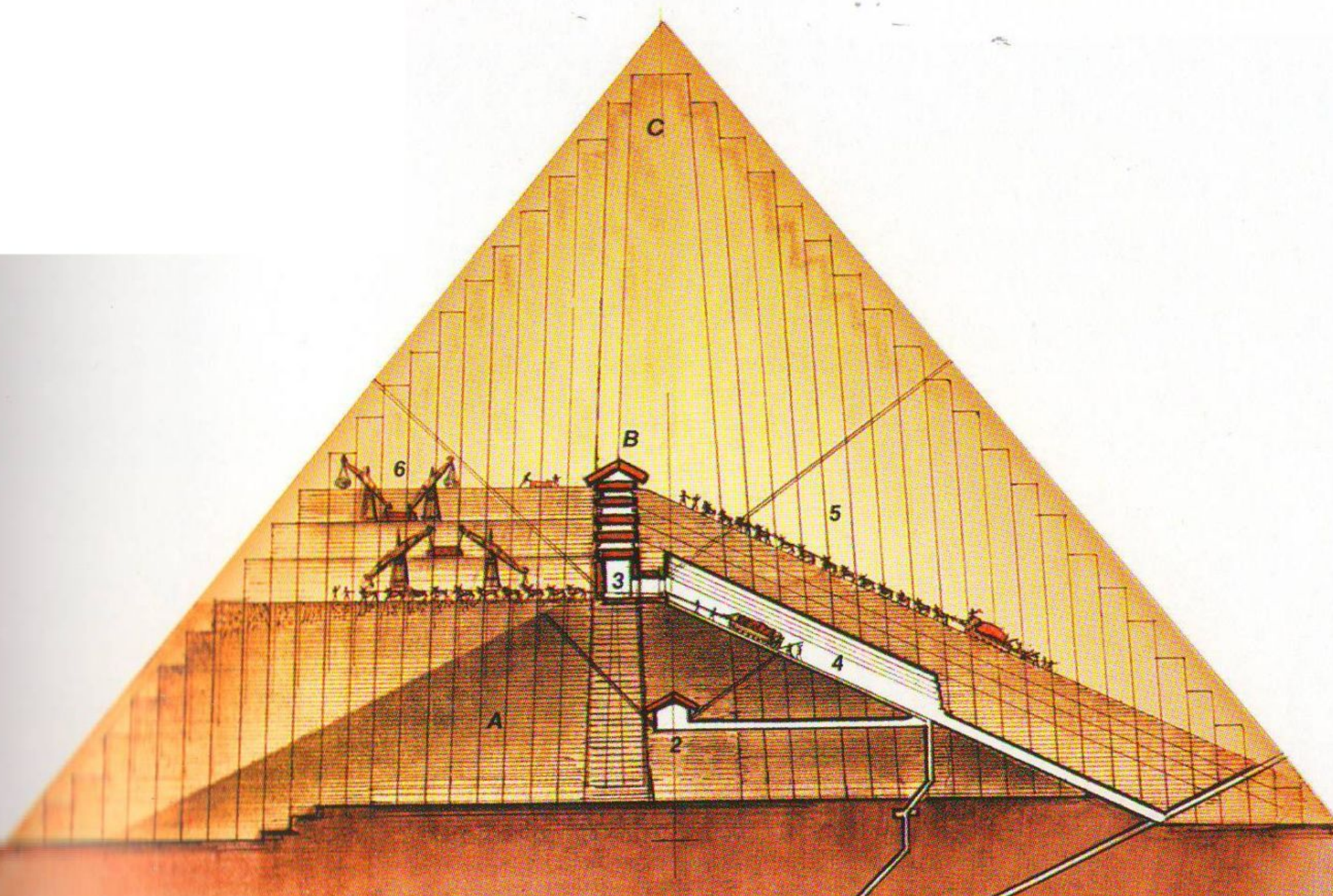

Постройка пирамиды с помощью спирального пандуса



1. Bau einer Pyramide.

Деревянные рычаги для поднятия блоков

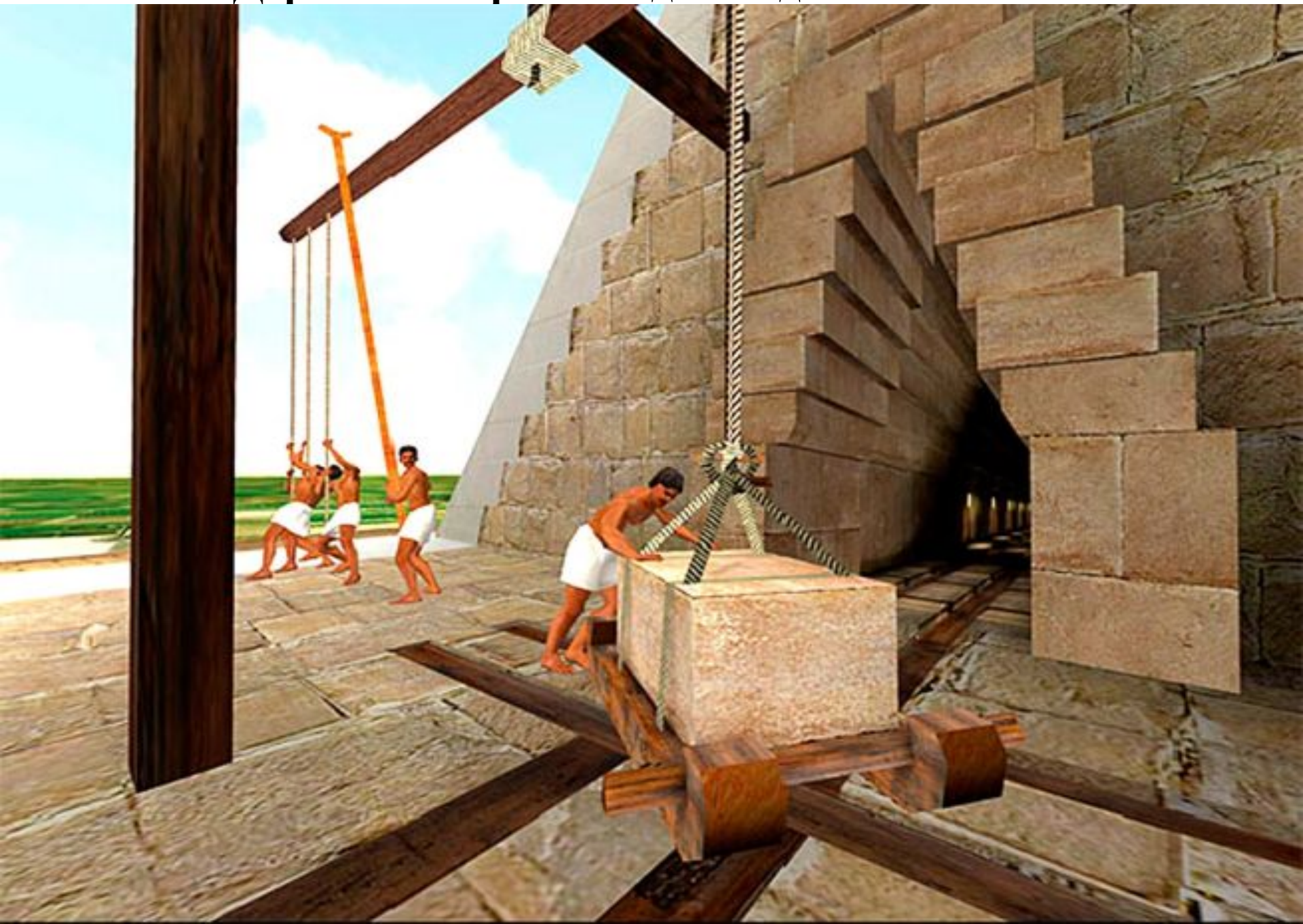

Использование строительных лесов при возведении пирамиды

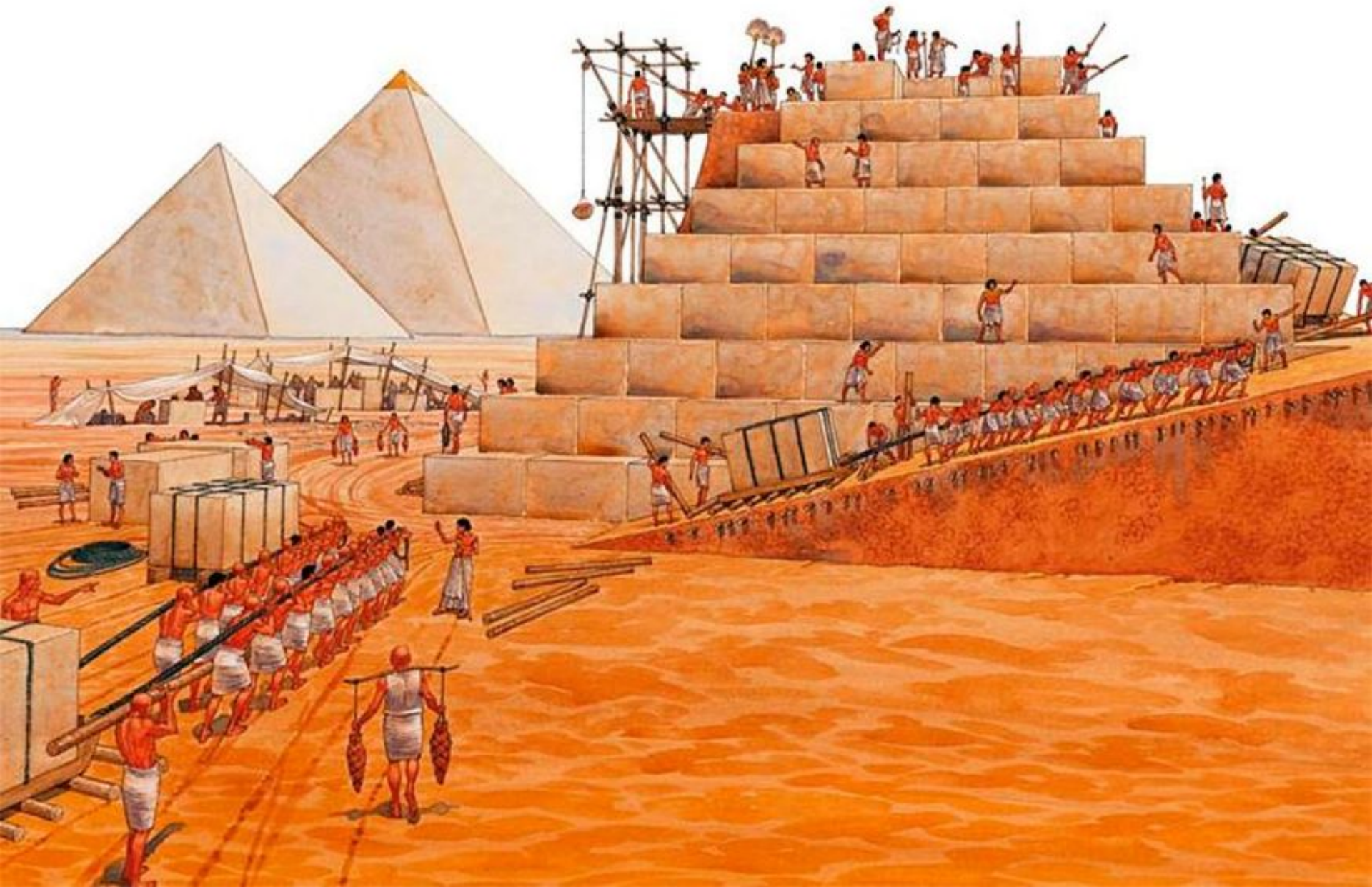

Конструкция перекрытия большой галереи

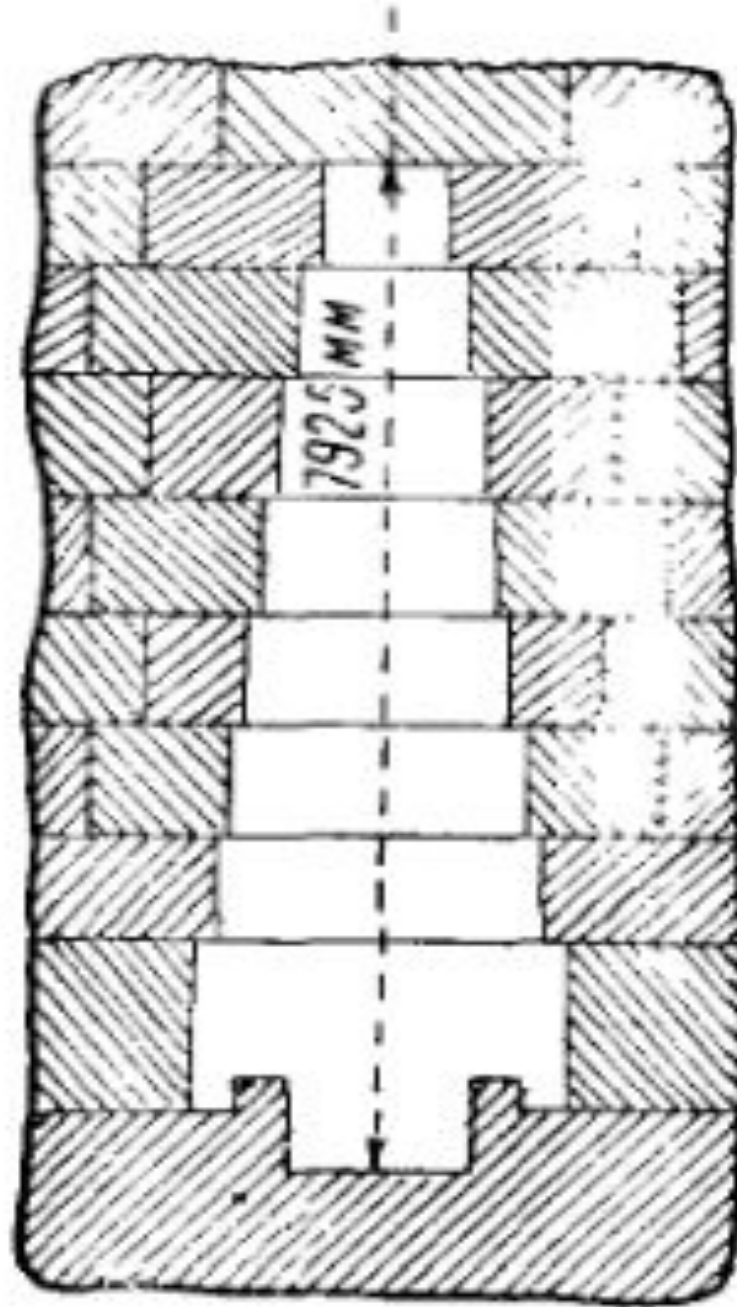

Строительство храма в Египте

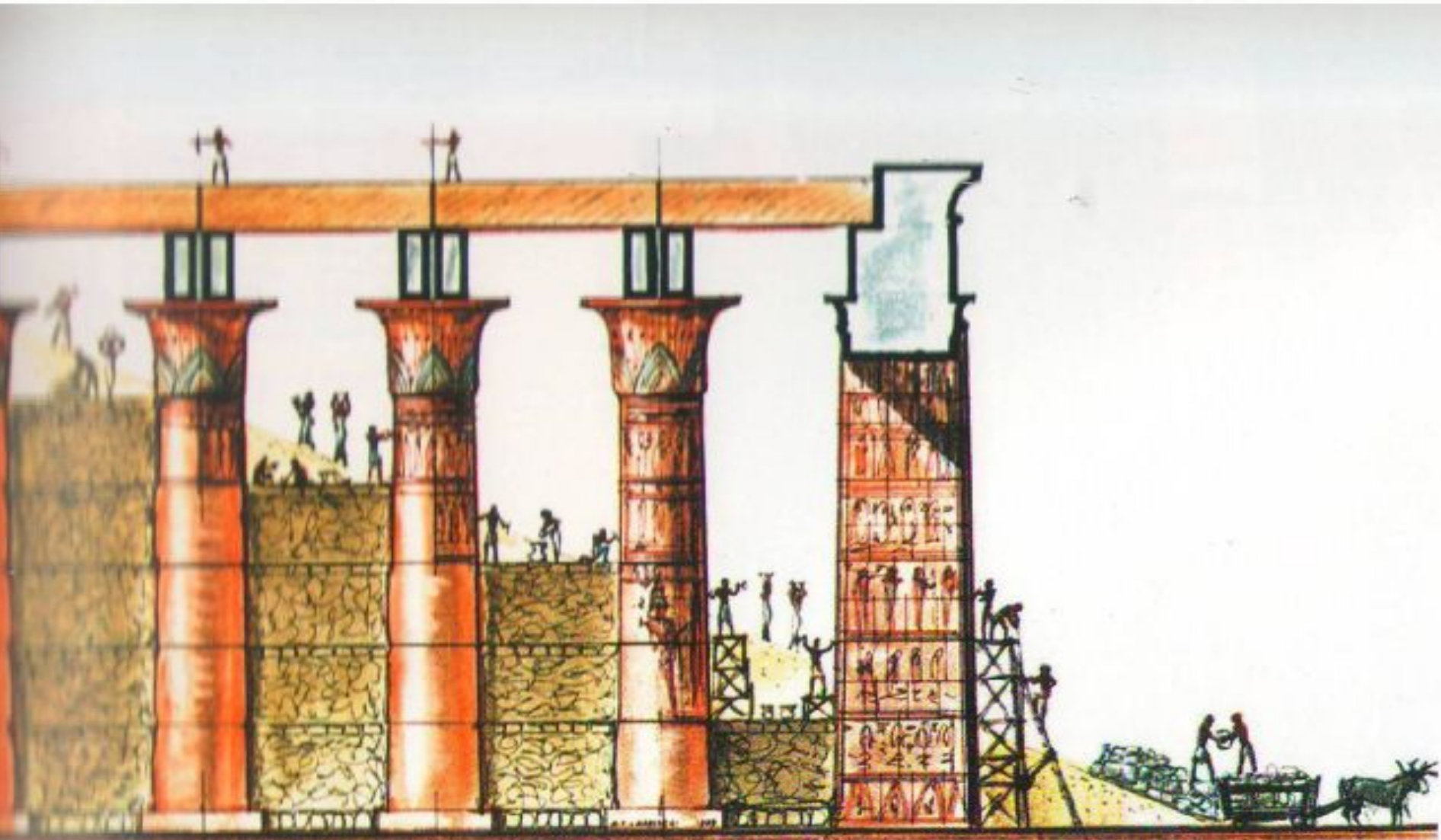

7

8

9

Градостроительство Древнего Египта

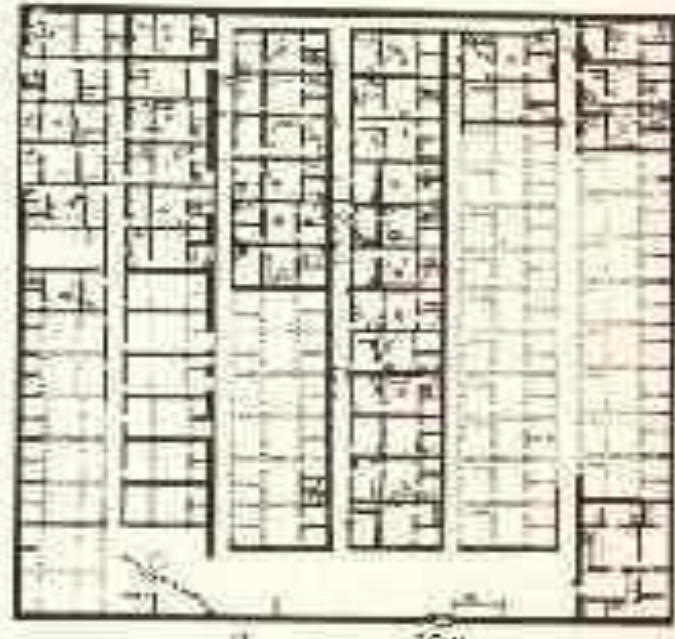
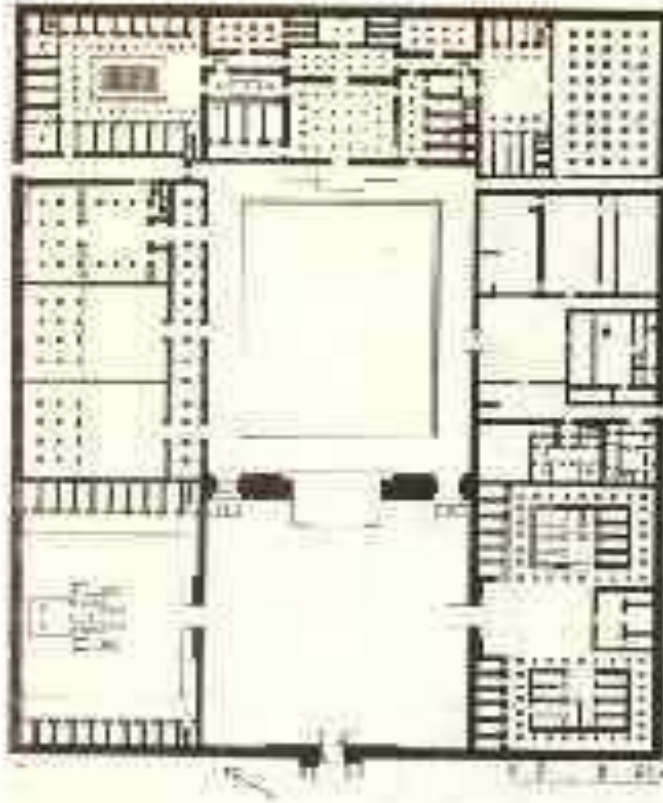

Кносский дворец. Реконструкция



План дворца в Кноссе

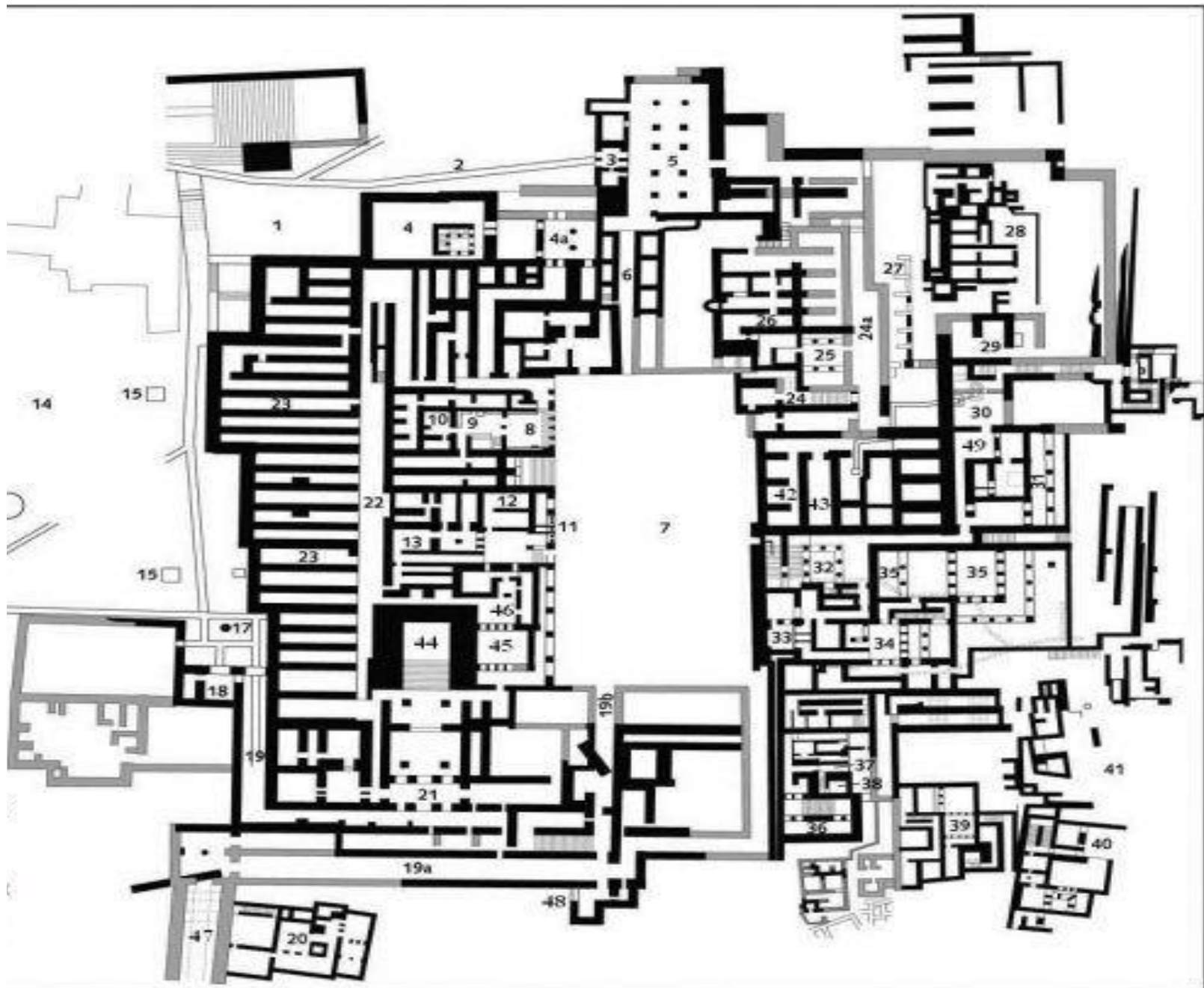

Реконструкция дворца в Кноссе. 2-е тыс. до н. э.



Световая шахта в Кносском дворце



Кносский дворец. Современное состояние



Схема конструкции угловой наклонной колонны, соединение барабанов ствола (Парфенон)

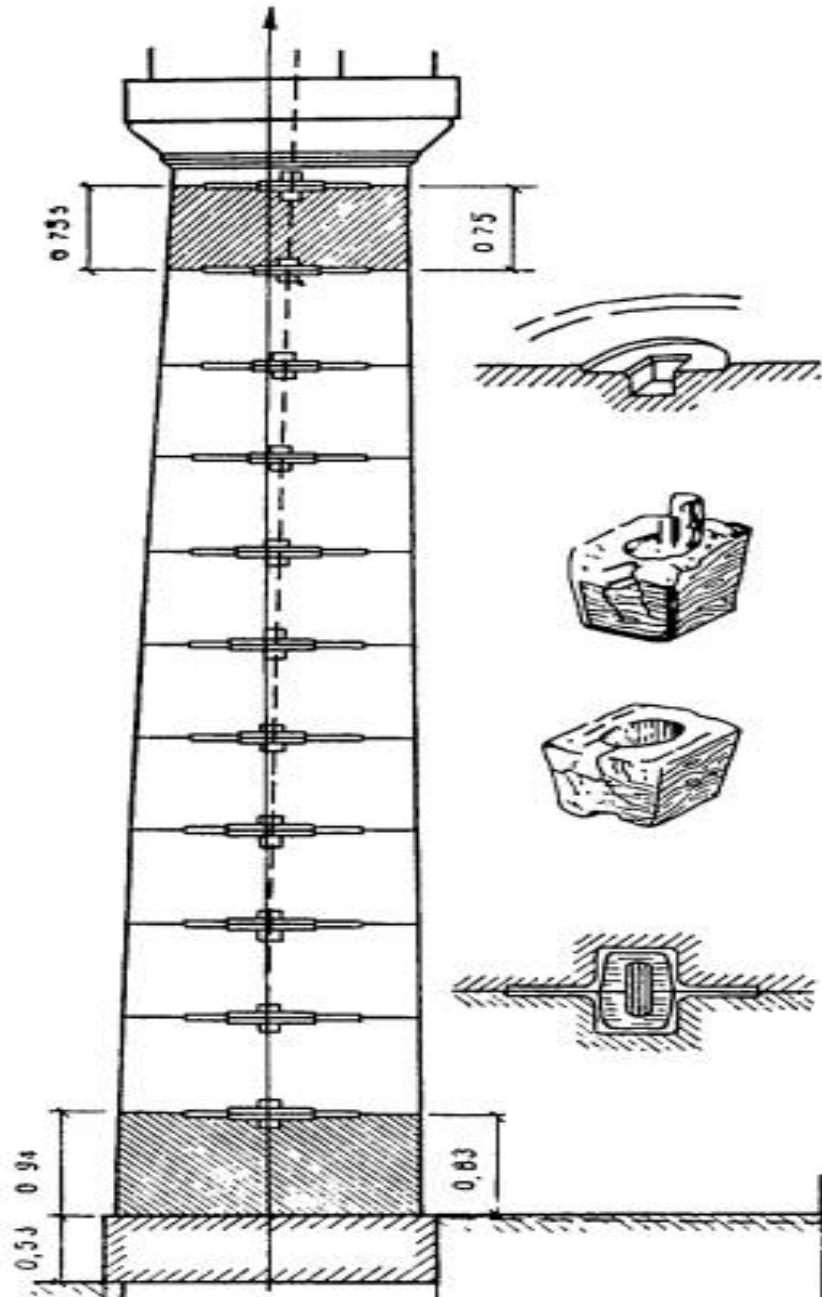

Афинская агора

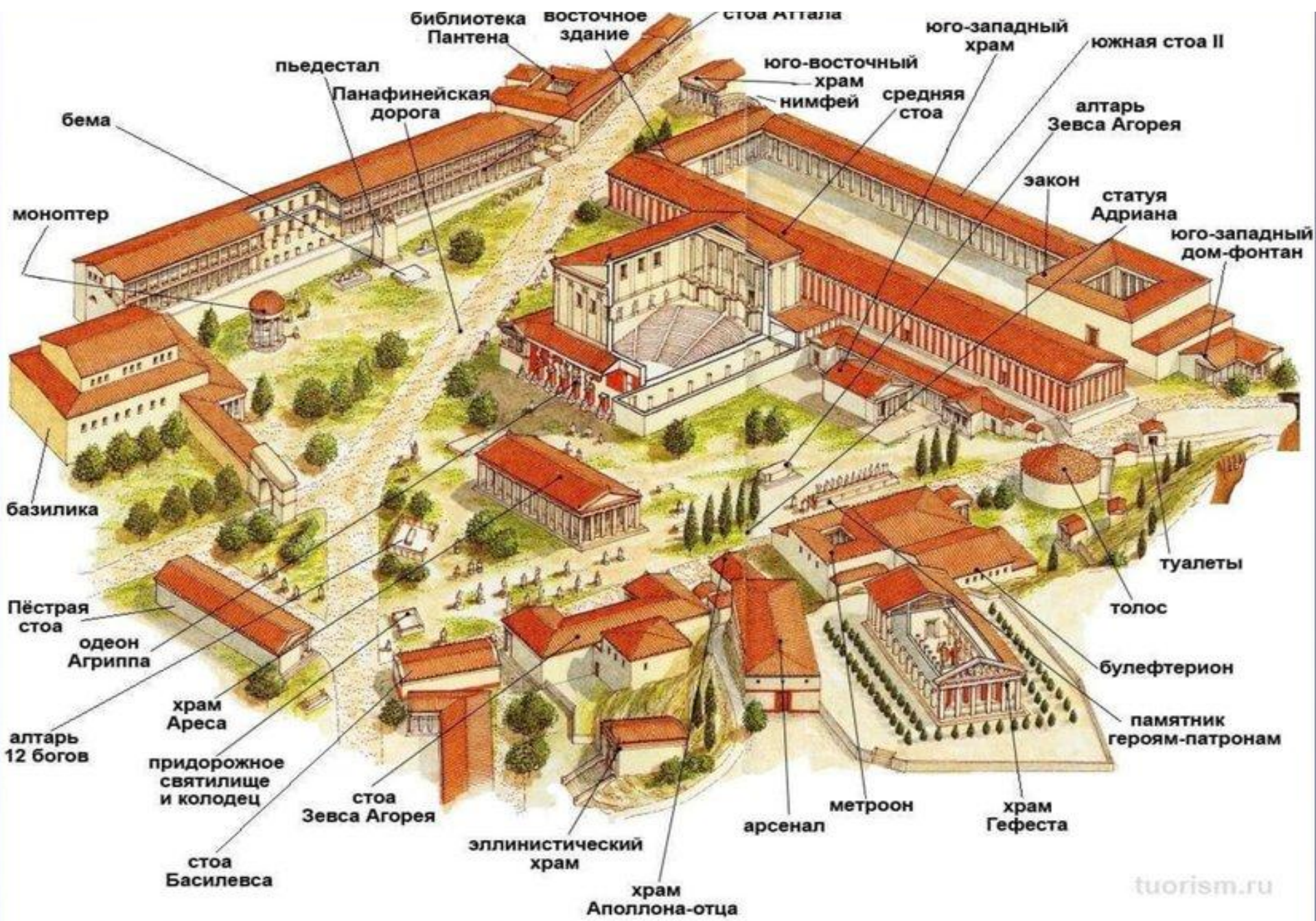

Акрополь

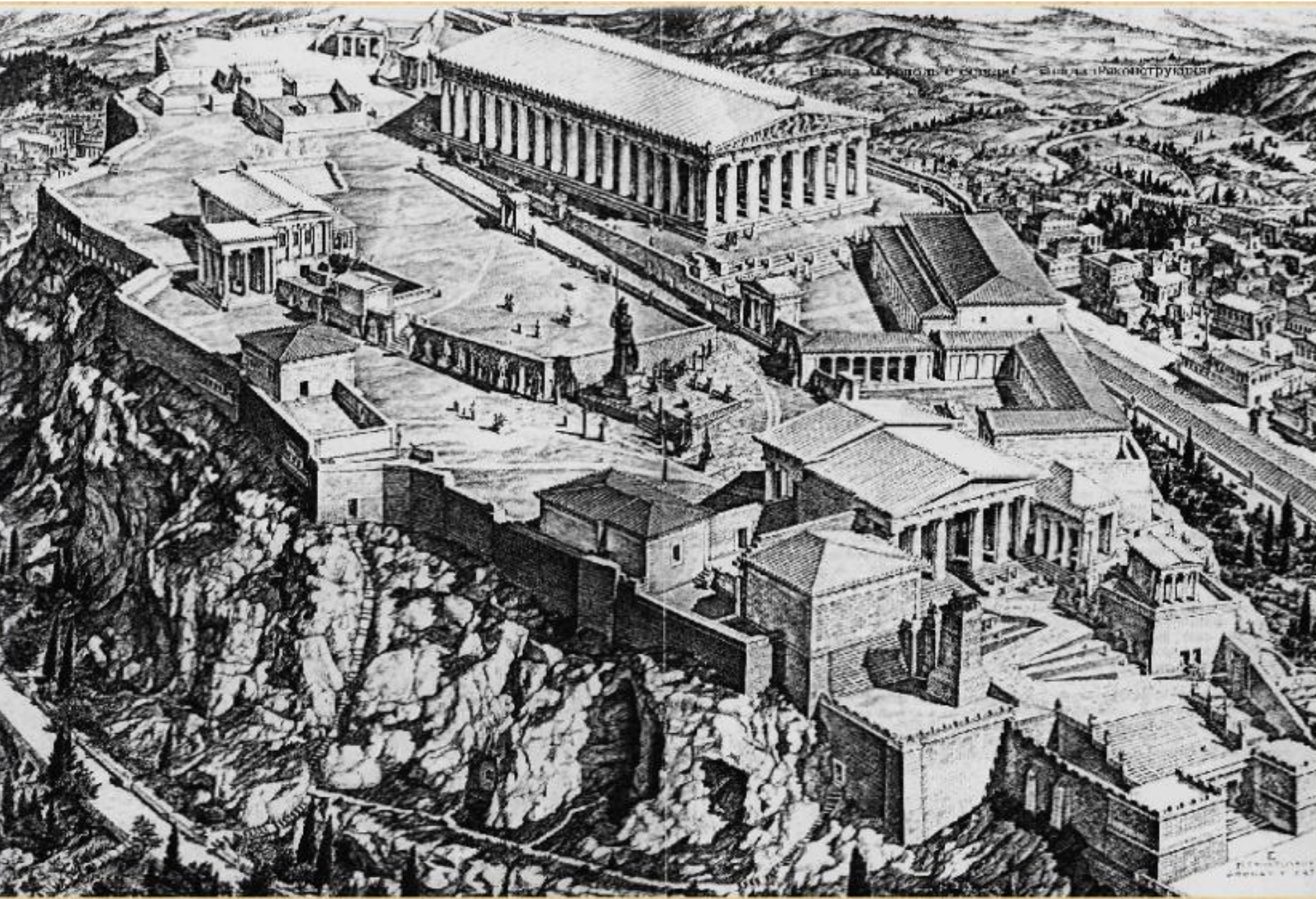

Парфенон. Реконструкция

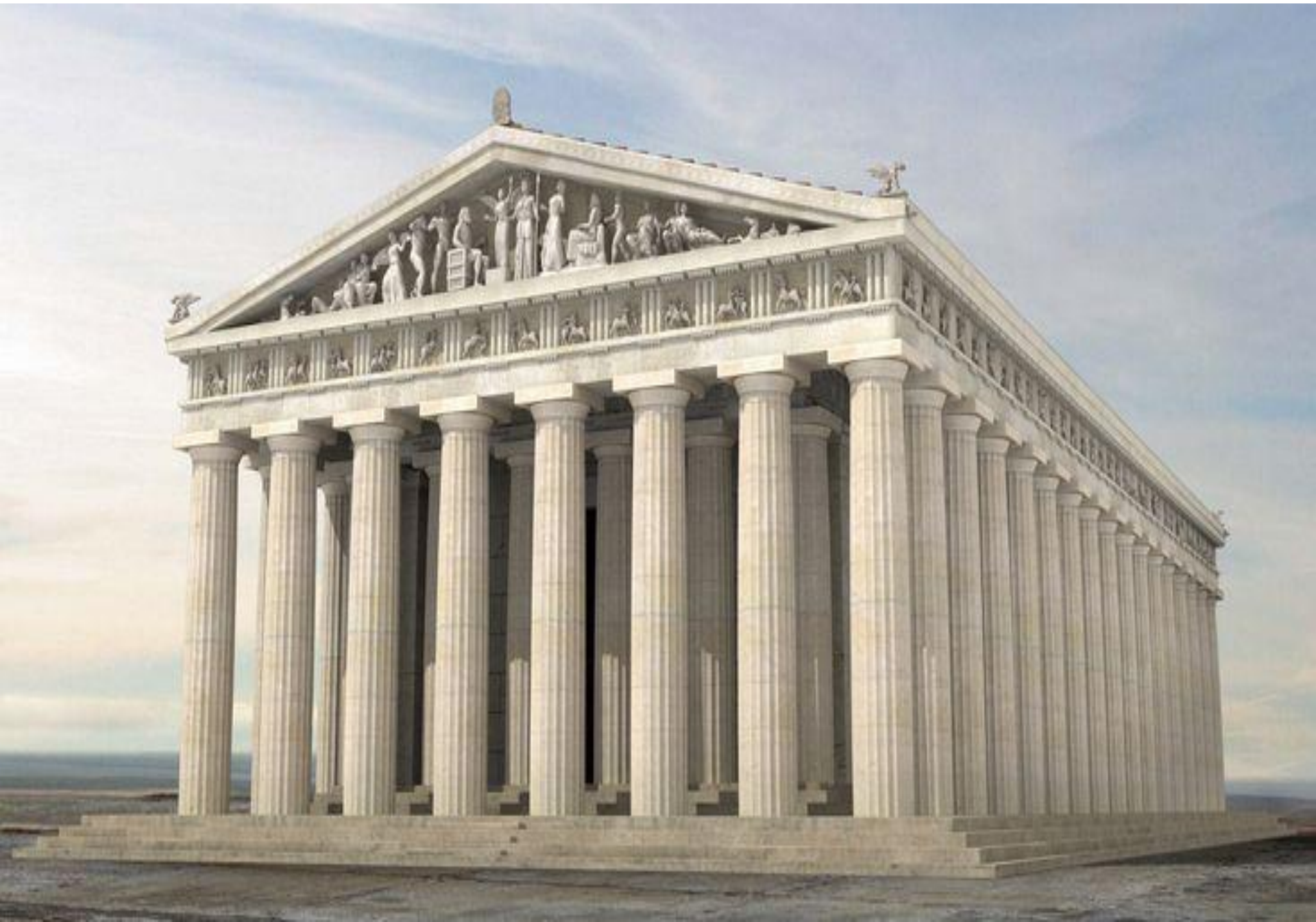

Приемы переноски каменных блоков

а

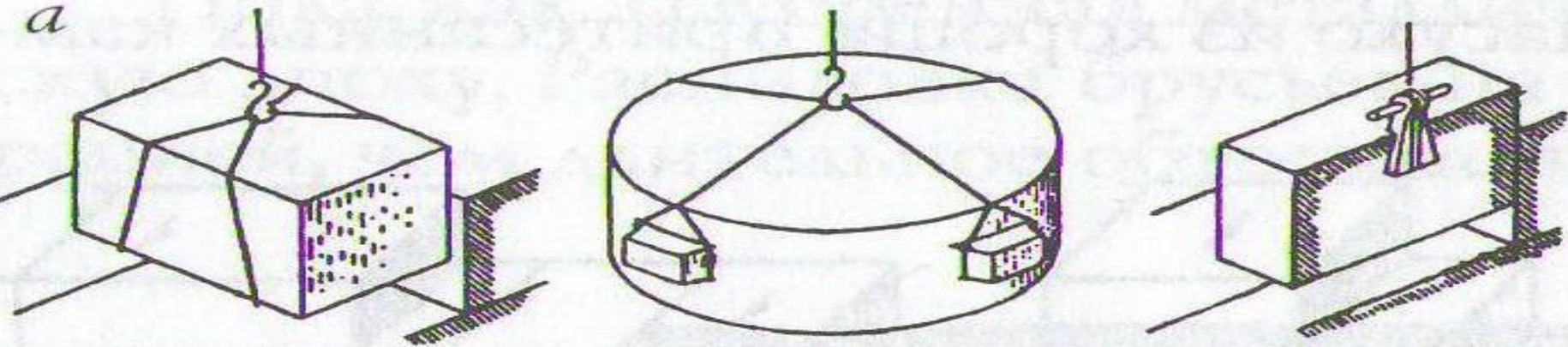

б

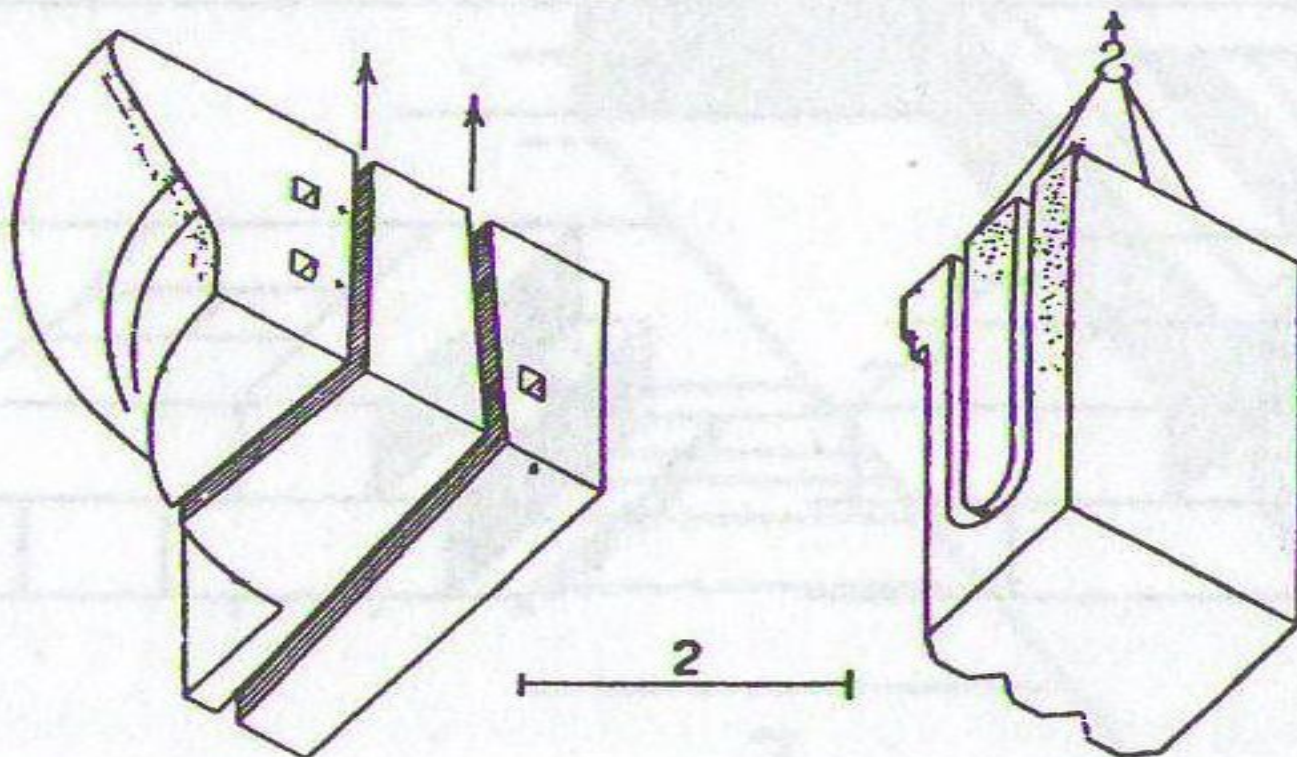

Древнегреческий театр



Олимпийский стадион в Афинах

