

Дипломный проект на тему:

**Программное средство для прохождения
учебного и экзаменационного тестирования
на присвоение квалификационной категории
для медицинских работников**

Выполнил:

Студент группы ИСТ-41
Шумский Я.Д.

Руководитель:

Кирюхова Елена Николаевна

Постановка задачи

Программное средство представляет собой приложение со следующим функционалом:

- режим тестирования должен осуществляться в двух режимах: тренировочного тестирования и экзаменационного контроля;
- режим администрирования. При этом администратор обладает следующими правами: добавления, редактирования и удаления данных;
- возможность выборки данных по различным критериям;
- возможность просмотра и сохранения результатов каждого пользователя;
- возможность активации программы через ключ, генерируемый отдельно;
- возможность ограничить тестирование таймером.

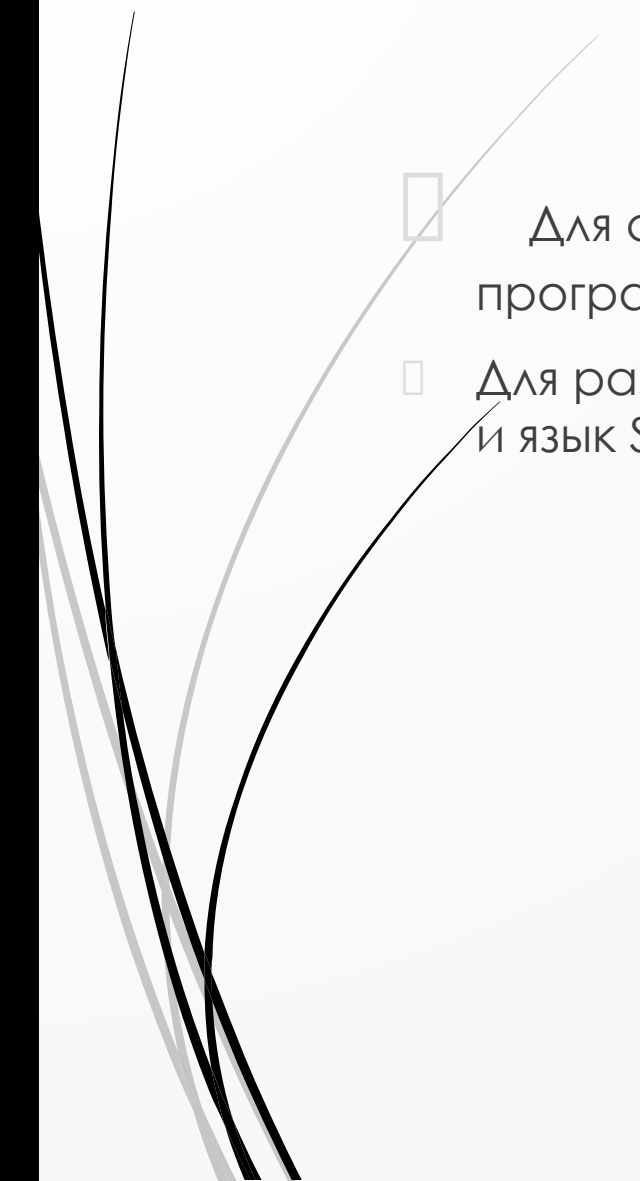

Выбор средств разработки

- Для создания приложения выбрана версия интегрированной среды разработки программного обеспечения IntelliJ IDEA на языке высокого уровня Java.
 - Для разработки БД и работы с ней использовалась СУБД Microsoft SQL Server 2014 и язык SQL.
- 

Физическая модель базы данных



Диаграмма вариантов использования



Работа приложения

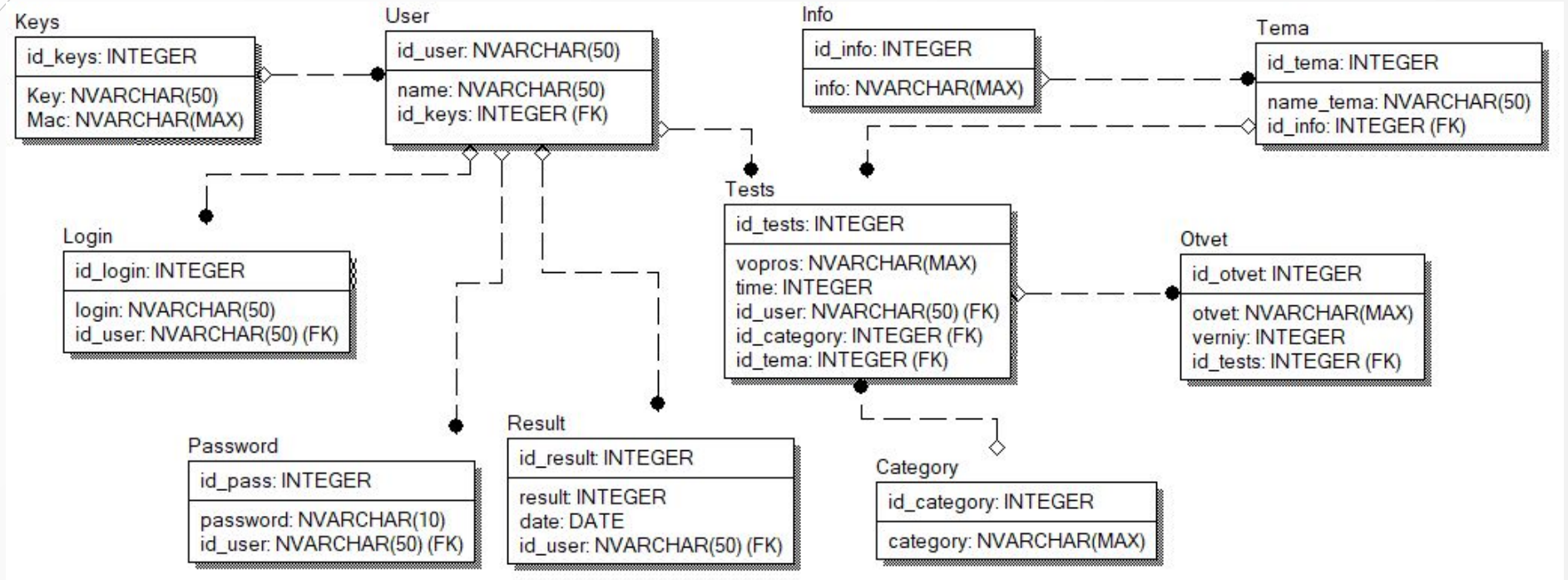
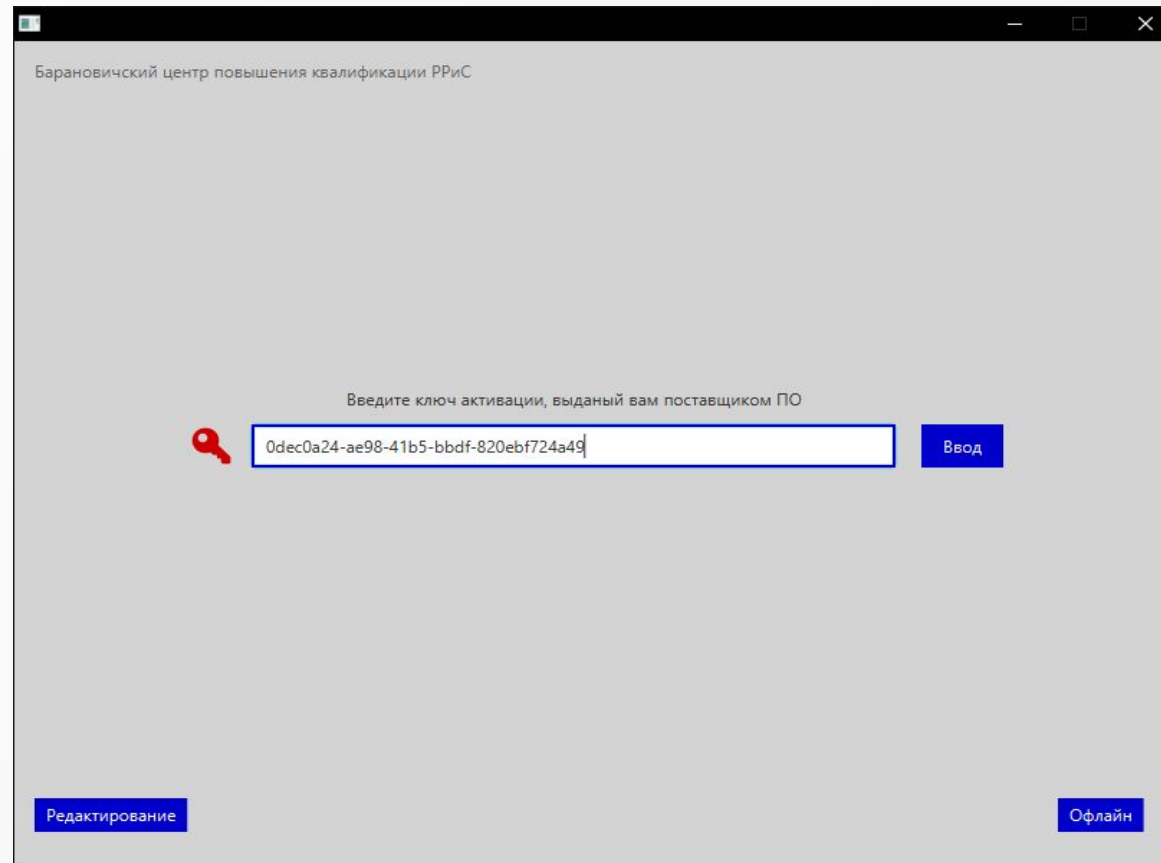

```
C:\WINDOWS\system32\cmd.exe

C:\Users\mashinko\Downloads\Testing\TestingProgramServer_jar>java -jar TestingProgramServer.jar
Networker initialized
Prepared values initialized
Connect from 127.0.0.1
127.0.0.1: 1::60-02-92-3B-D8-50
```

Работа приложения

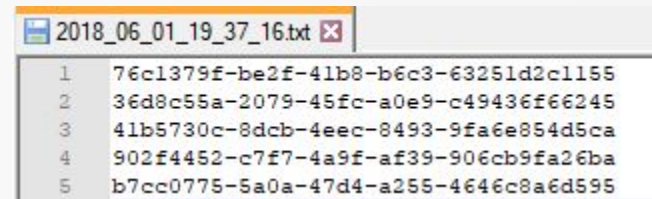
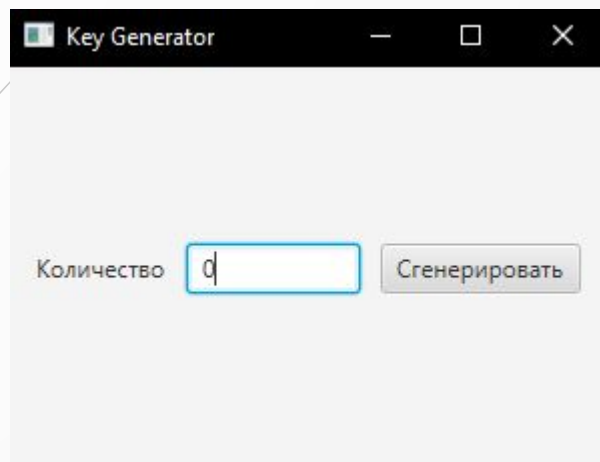

keyUUID	active	macAddress
36d8c55a-2079-45fc-a0e9-c49436f66245	False	NULL
41b5730c-8dcb-4eec-8493-9fa6e854d5ca	False	NULL
76b90e05-214a-4271-8932-bc14e4f2edd1	False	NULL
76c1379f-be2f-41b8-b6c3-63251d2c1155	True	60-02-92-3B-D8
902f4452-c7f7-4a9f-af39-906cb9fa26ba	False	NULL
b7cc0775-5a0a-47d4-a255-4646c8a6d595	False	NULL
NULL	NULL	NULL

Работа приложения

Редактирование

← Назад

Тема

Блок

Создать тему Создать блок Редактировать блок Удалить тему Удалить блок

← Назад

Сохранить

Этот вопрос с картинкой |

Добавить картинку 39862799.jpeg Ответ

да	<input checked="" type="checkbox"/>
нет	<input type="checkbox"/>
	<input type="checkbox"/>
	<input type="checkbox"/>
	<input type="checkbox"/>
	<input type="checkbox"/>
	<input type="checkbox"/>
	<input type="checkbox"/>

1/24

Работа приложения

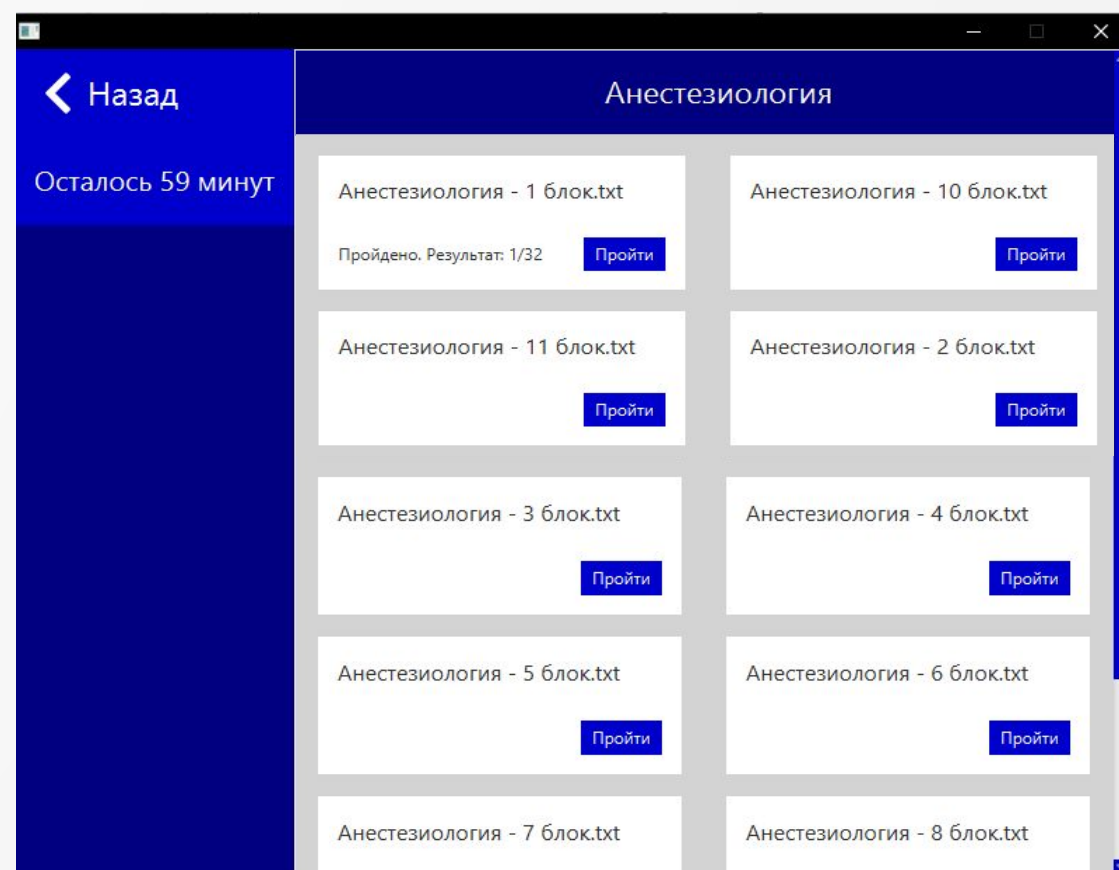
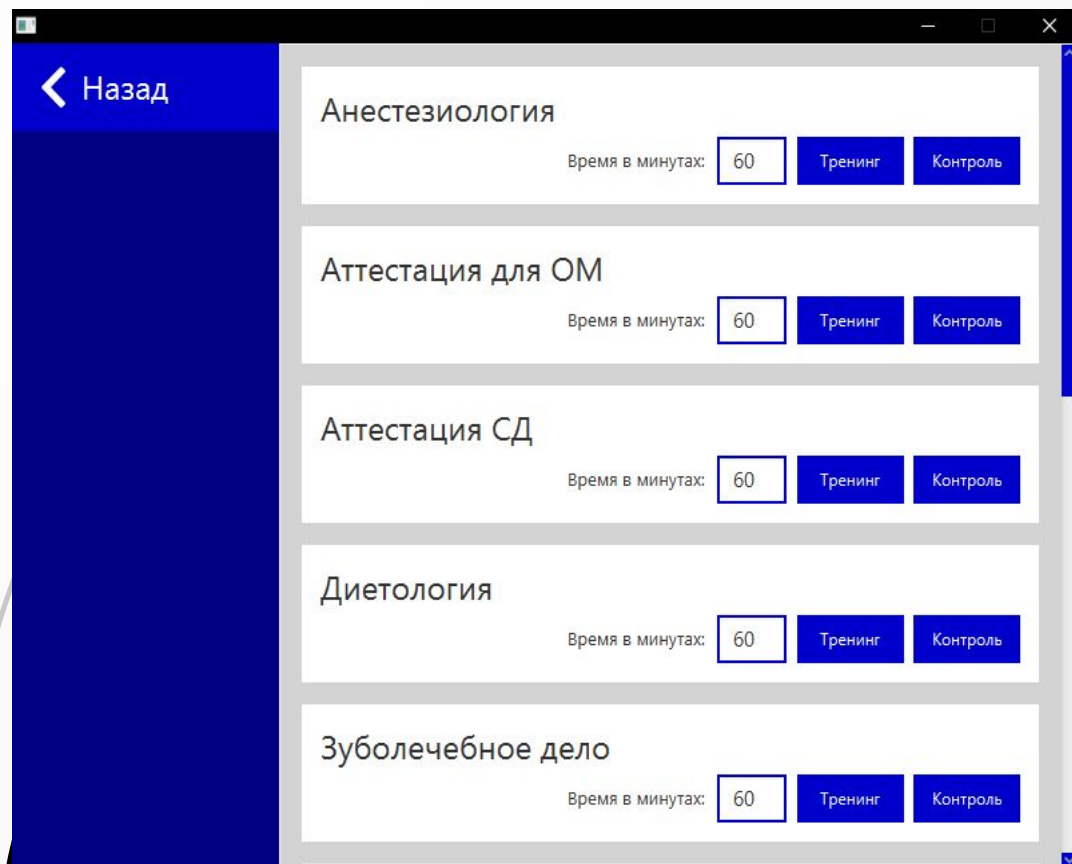

Работа приложения

← Назад

Создать отчёт по результатам контроля

Осталось 58 минут

Этот вопрос с картинкой



да

нет

1/32

Далее

Вы прошли тест. Ваш результат: 1/32

← Назад

Создать отчёт по результатам контроля

Вы прошли контроль, ваш результат: 7/88|7.95%

Введите своё имя

Шумский Ян Дмитриевич

Сохранить

1	Дата	Имя	Тема	Результат
2	08.06.2018 11;04;43	Шумский Ян Дмитриевич	Анестезиология	7.95%
3	09.06.2018 12;24;12	Савко Евгения Валерьевна	Анестезиология	14.15%
4	09.06.2018 12;31;33	Бельмач Виталий Игоревич	Физиотерапия	1.45%
5	09.06.2018 12;34;51	Поткас Светлана Игнатьевна	Физиотерапия	8.00%

Экономический расчет

Наименование показателя	Варианты	
	ручной	проектный
Периодичность решения задачи, раз в год	250	250
Годовые текущие затраты, руб.	641,48	7,18
Отпускная цена программы, руб.	1584,32	
Прирост условной прибыли, руб./ год	507,44	
Годовой экономический эффект пользователя, руб.	398	
Срок возврата инвестиций (окупаемость), лет	1,44	

Заключение

- Разработанное приложение является достаточно эффективным, соответствует всем заявленным требованиям, не требует больших материальных затрат.
- В ходе дипломного проектирования были проанализированы экономические аспекты разработки и проанализировано состояние охраны труда на предприятии.