

**III Инженерная
олимпиада им.Н.А.
Зайцева**

22.04.2021



**Все задания
принимаются в вайбере
+79300567404**

В крайнем случае по почте: utechnik@mail.ru

ФОРМАТ СООБЩЕНИЯ:

Самоделкины, Школа 79, задание 1

1 задание

Создать манипулятор с гидравлическими приводами

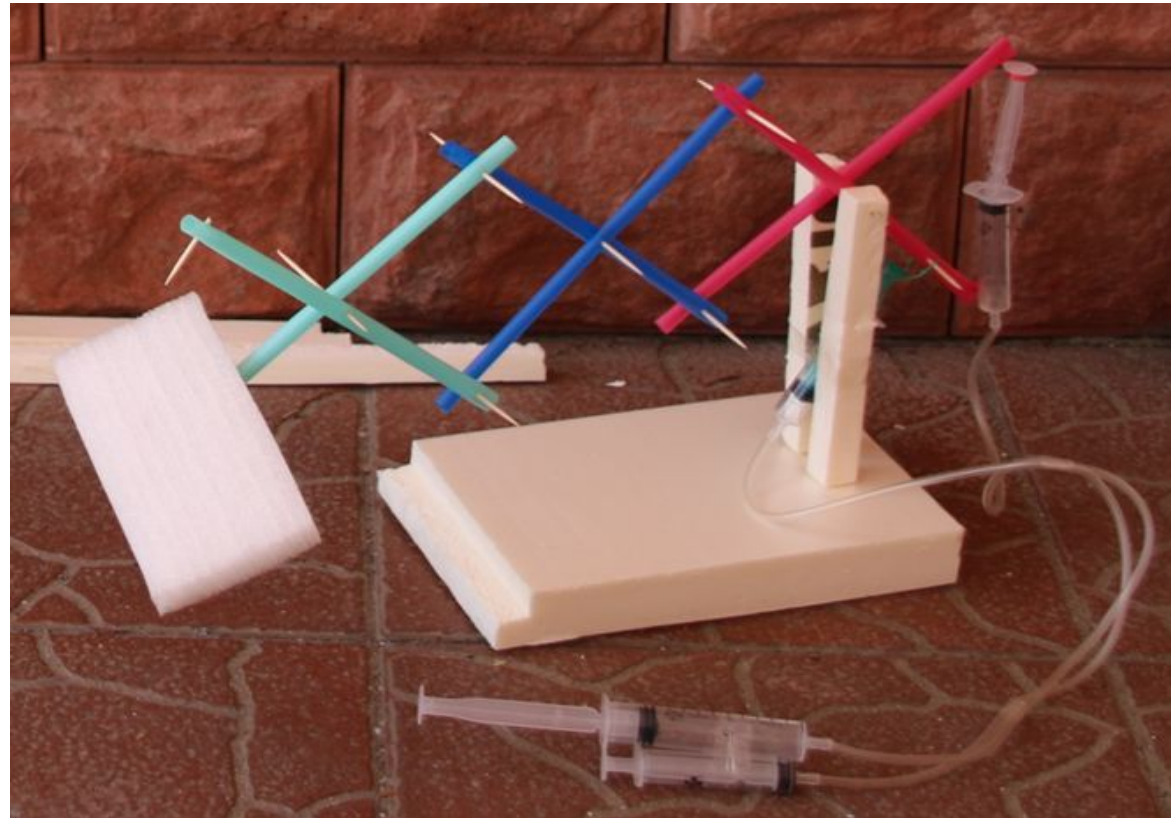

Манипуляторы

Манипулятор – механизм для управления положением предметов.

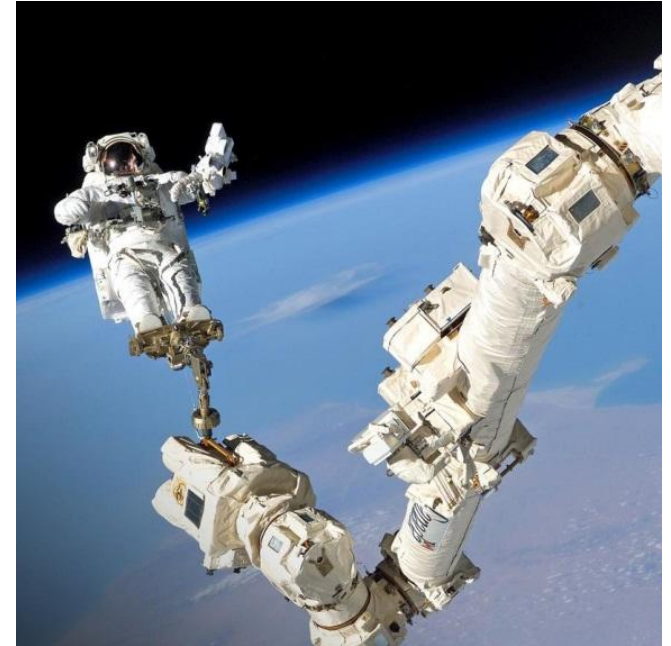
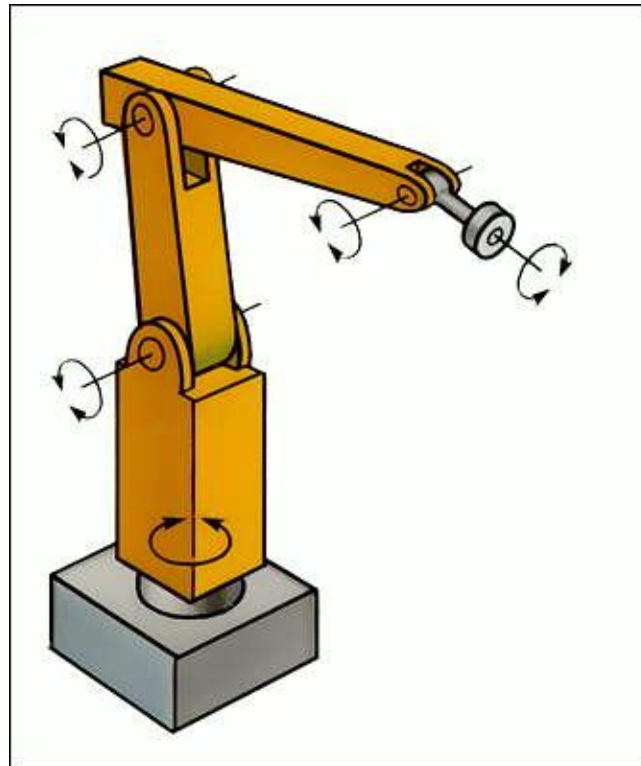

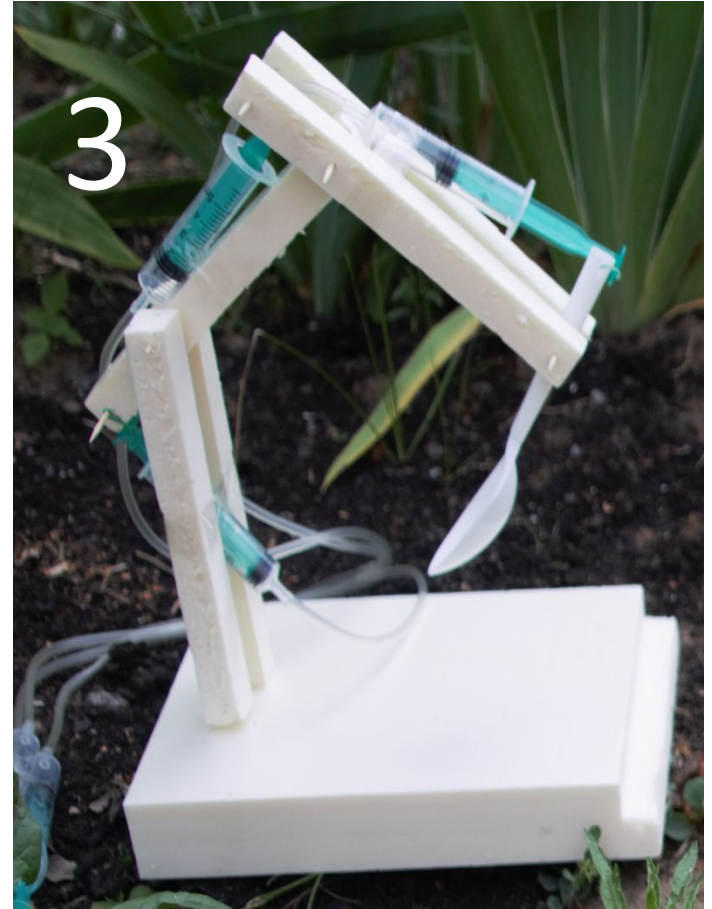
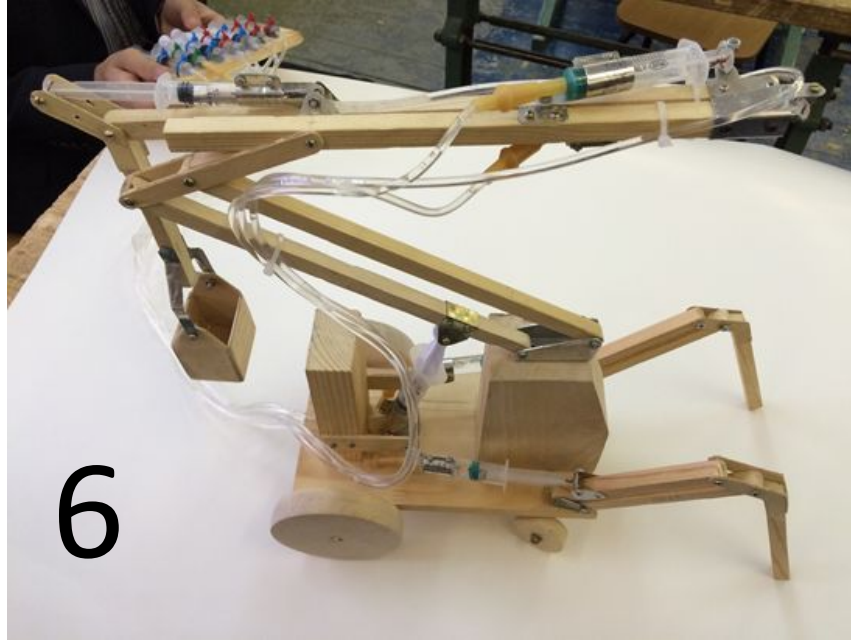
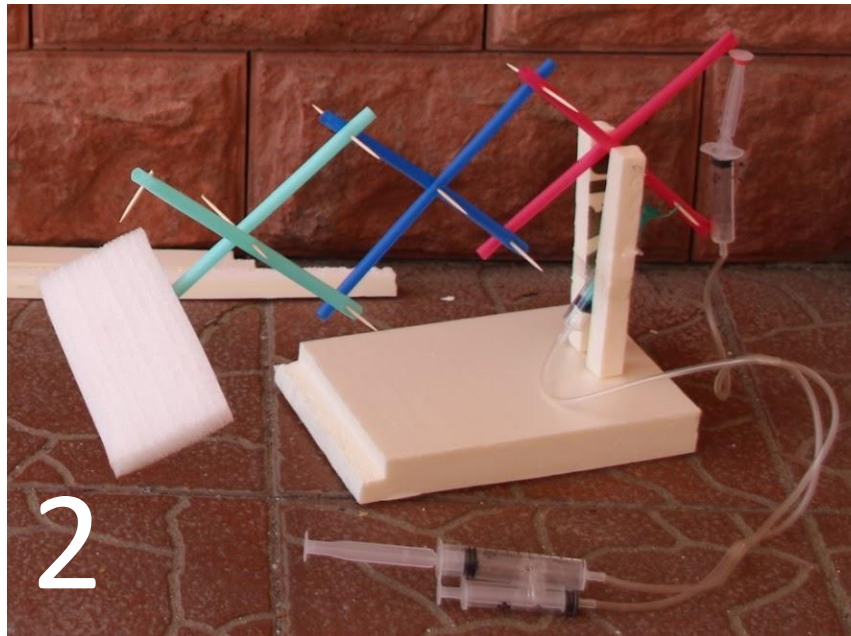
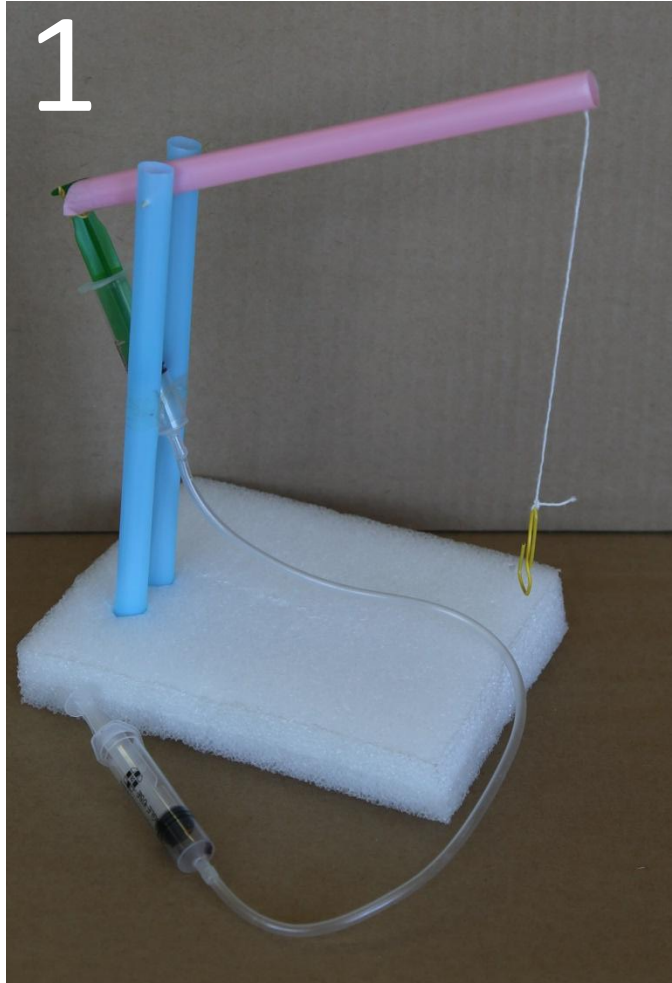

Простейший пантограф

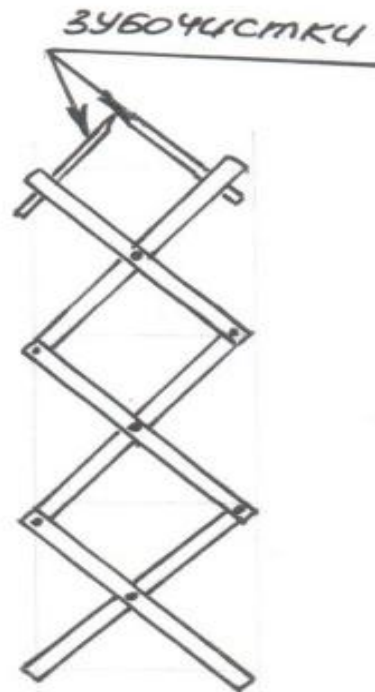
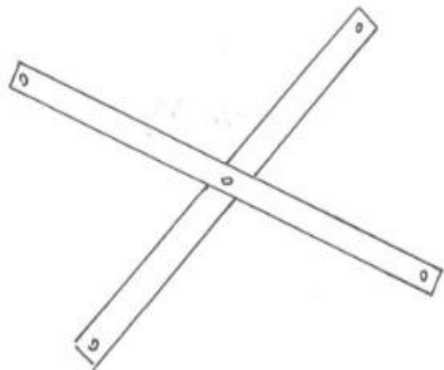
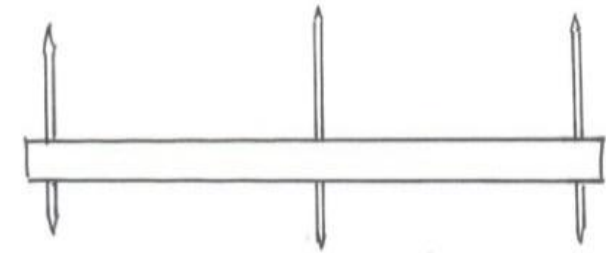
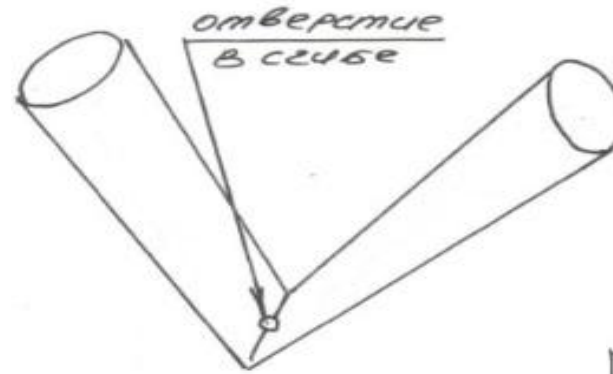
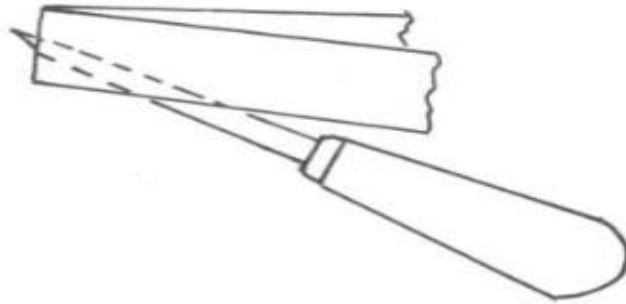
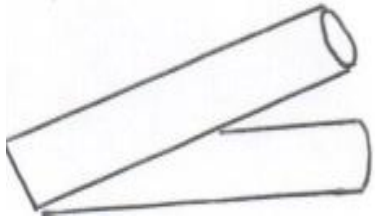

Рука-манипулятор

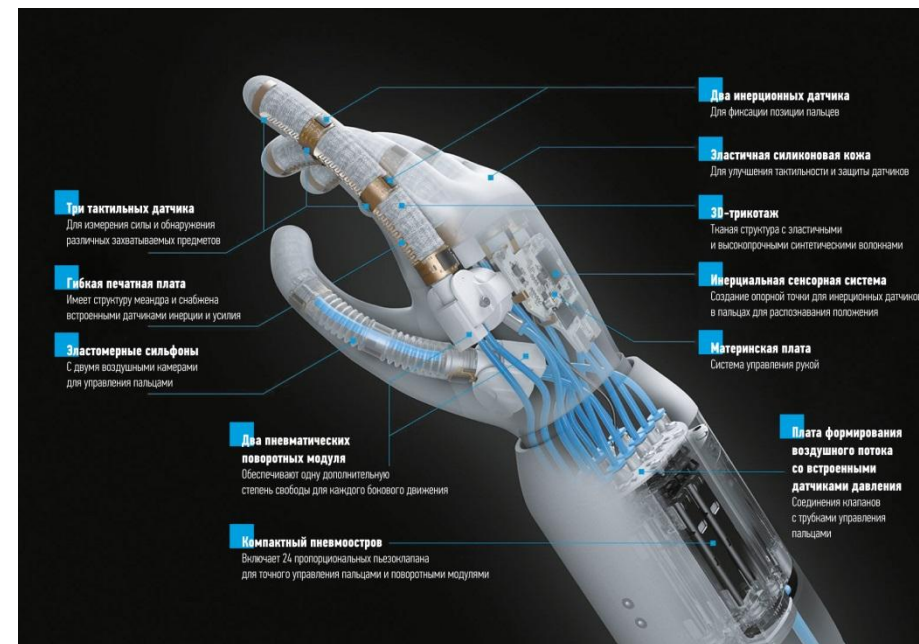
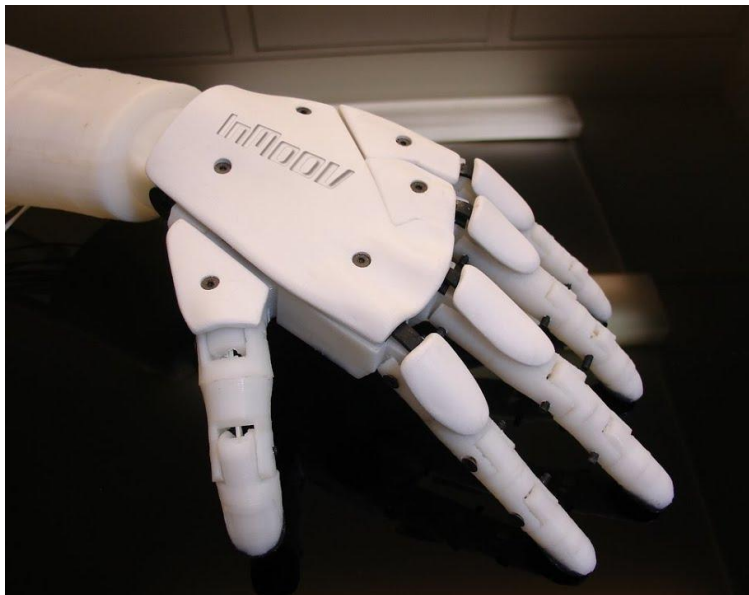

Рука-манипулятор

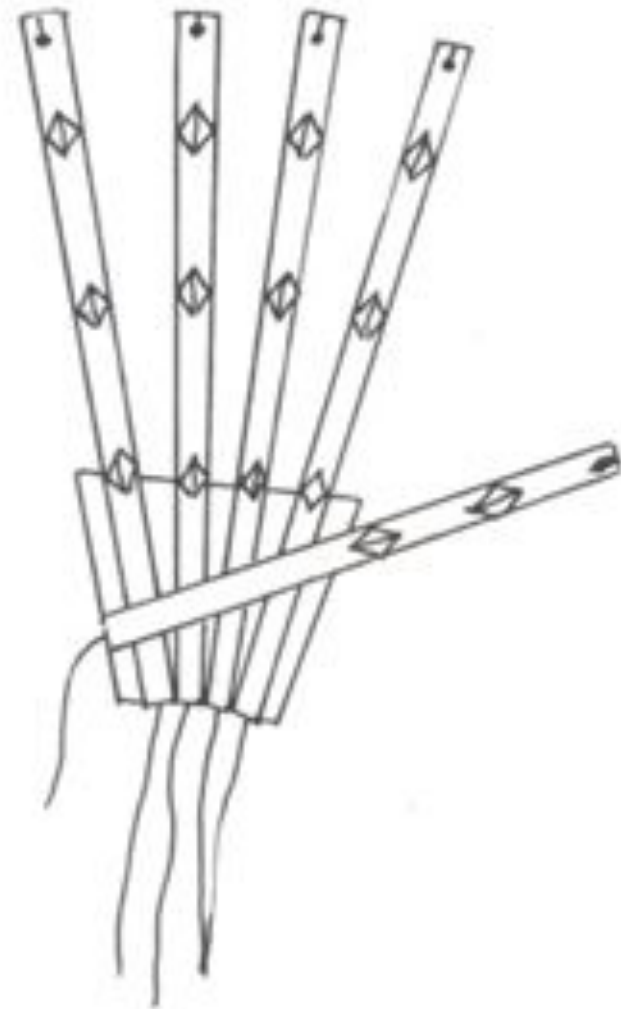
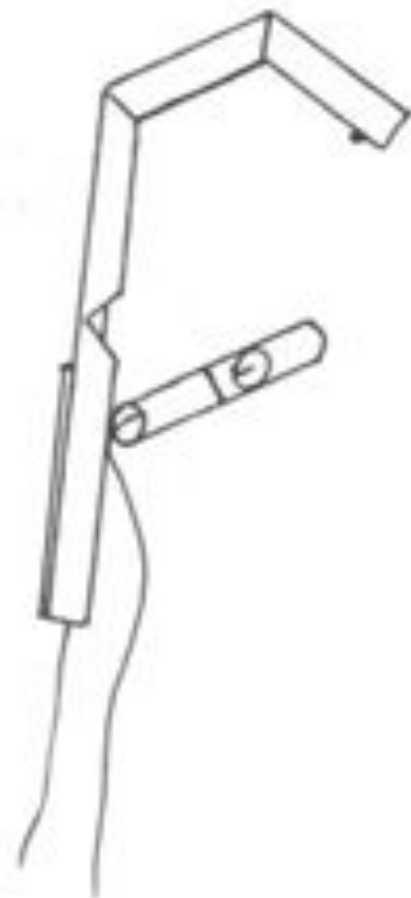
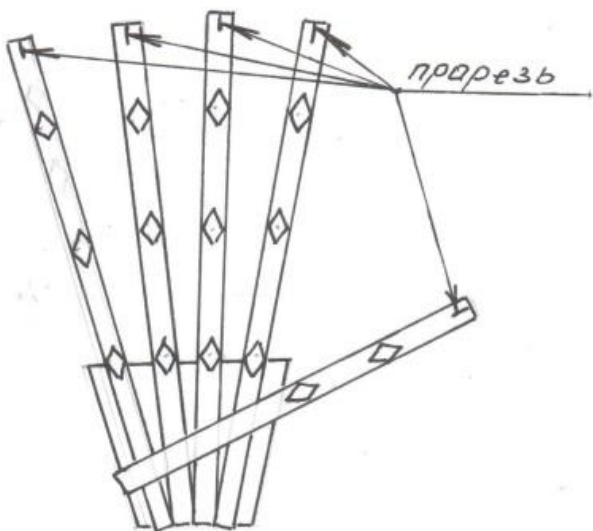

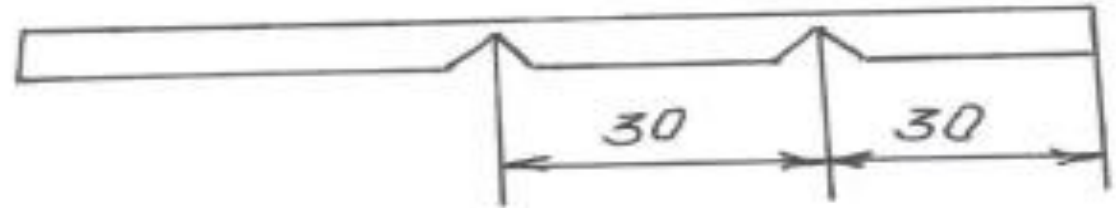
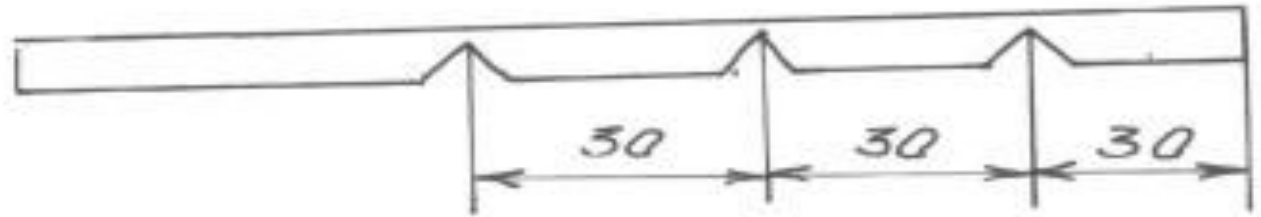

4 и 3 пальца



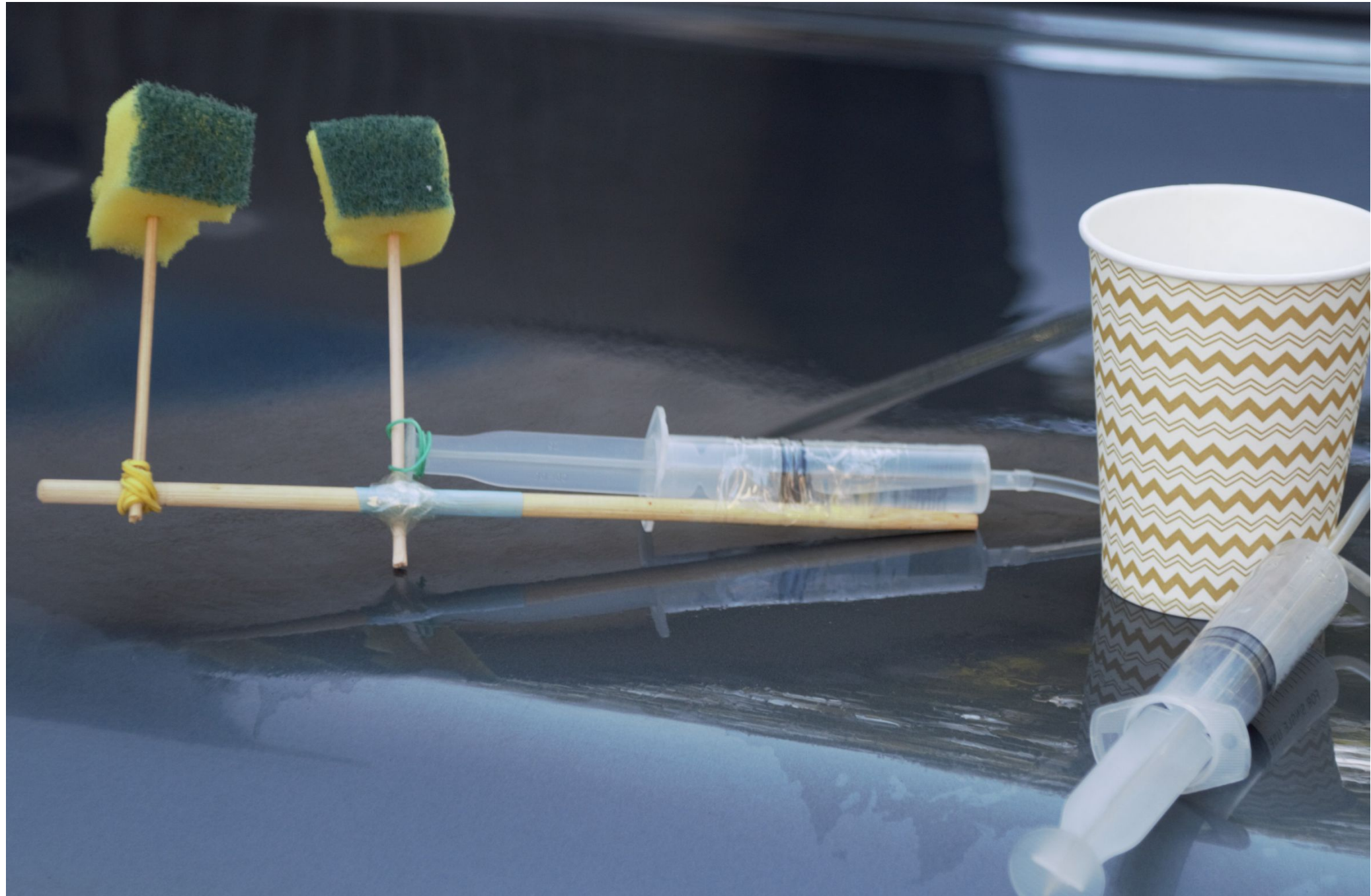

1 задание

Создать манипулятор с гидравлическими приводами.

Критерии оценки:

1. Движение от каждого гидравлического привода - 3 балла
2. Дизайн – до 3 баллов
3. Качество изготовления – до 3 баллов
4. Сложность модели – до 3 баллов

Дополнительные баллы:

1. Изготовление нескольких моделей в одном задании (В ЗАВИСИМОСТИ ОТ СЛОЖНОСТИ)
2. Креатив до 2 баллов
3. Самая быстрая команда, приславшая первой выполненное 1 или 2 задание, приносит своей команде +1 балл

Штрафные баллы:

1. Сдача работы после назначенного времени
2. В сообщении неправильно указаны координаты команды
3. Длина ролика больше 20 секунд
4. В видео нет объяснения принципа действия механизма

2 задание

Создать автомобиль с резиномотором



Привод колес от резиномотора

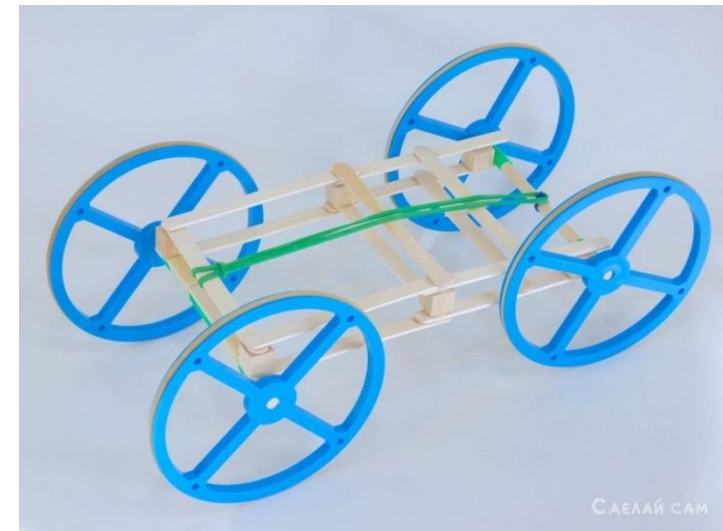

Привод винта от резиномотора



2 задание

Создать АВТОМОБИЛЬ С РЕЗИНОМОТОРОМ

Критерии оценки:

1. Модель является действующей
2. Дизайн – до 3 баллов
3. Качество изготовления – до 3 баллов
4. Сложность модели – до 3 баллов

Дополнительные баллы:

1. Изготовление нескольких моделей с резиномотором (В ЗАВИСИМОСТИ ОТ СЛОЖНОСТИ)
2. Креатив до 2 баллов
3. Самая быстрая команда, приславшая первой выполненное 1 или 2 задание, приносит своей команде +1 балл

Штрафные баллы:

1. Сдача работы после назначенного времени
2. В сообщении неправильно указаны координаты команды
3. Длина ролика больше 20 секунд
4. В видео нет объяснения принципа действия механизма