



**НАЦІОНАЛЬНИЙ УНІВЕРСИТЕТ ОБОРОНИ УКРАЇНИ
імені ІВАНА ЧЕРНЯХОВСЬКОГО**

Кафедра розвідки

РОЗВІДУВАЛЬНЕ ЗАБЕЗПЕЧЕННЯ

Тема 1. Основи розвідувального забезпечення.

Заняття 2. Сили та засоби розвідки тактичного рівня.

КИЇВ-2022

The National Defence University of Ukraine

named after Ivan Cherniakhovskiy

Питання лекції:

1. Організаційно-штатна структура підрозділів тактичної розвідки.
2. Можливості сил і засобів розвідки.

Література:

1. Закон України “Про розвідку”, 2020 року. Затверджений Указом Президента України від 17 вересня 2020 року № 912-ІХ.
2. Доктрина “Об’єднані операції”. Затверджена наказом Головнокомандувача ЗС України.
3. Доктрина “Об’єднана розвідка”. Затверджена наказом Головнокомандувача ЗС України
4. Доктрина “Процедури розвідки”. – К.: ГУР МОУ.
5. Воєнна розвідка. Підручник. –К.: НУОУ.
6. Стандарт НАТО. АJP-2.1. Доктрина ОЗС НАТО щодо розвідувальних процедур. Видання В Версія 1. Червень 2016.
7. Стандарт НАТО. АJP-2. (Спільна документація НАТО). Об’єднана спільна доктрина з питань розвідки, контррозвідки і безпеки. Видання А версія 2 лютого 2016.
8. Доктрина “Комплексна розвідка, спостереження та дорозвідка”. – К.: ЦР ОШКОС ЗС України.
9. Наказ ГШ ЗС України № 2т від 23 березня 2020 року “Про затвердження Концепції тактичної особової розвідки”. – К.: ГШ ЗС України.
10. Доктрина “Тактична розвідка”. – К.: ГУР МО України.
11. Інтернет видання.

1. Організаційно-штатна структура підрозділів тактичної розвідки.

ТЕРМІНИ ТА ВИЗНАЧЕННЯ

Комплект розвідки – сукупність організаційно і функціонально об'єднаних органів військового управління розвідки, сил і засобів (органів) розвідки, підпорядкованих командувачу (командиру), органу військового управління певного рівня для виконання завдань розвідки.

Сили розвідки – органи військового управління розвідки, військові частини і підрозділи (органи) розвідки, призначені для виконання завдань розвідки.

Засоби розвідки – зразки (системи, комплекси) озброєння, військова техніка, військово-технічне майно, технічні пристрої (прилади), засоби зв'язку і управління, оснащення або пересування, що знаходяться на озброєнні військових частин і підрозділів розвідки за допомогою яких виконуються завдання розвідки.

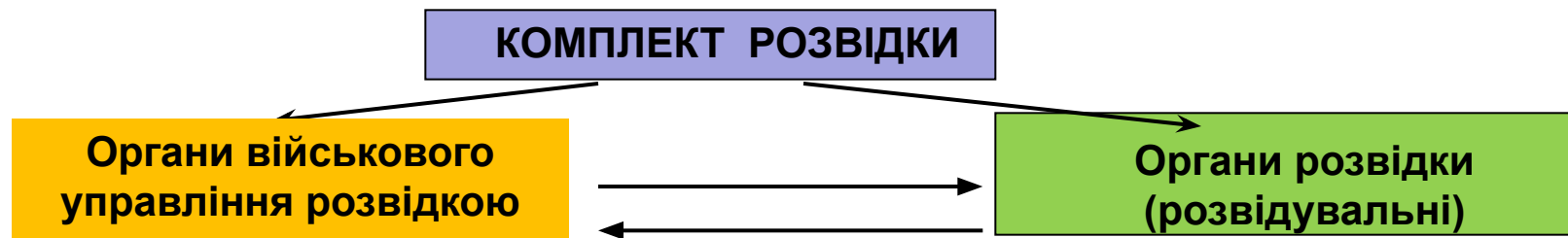

Розвідувальні управління, відділи, відділення штабів усіх ланок управління

Розвідувальні підрозділи, частини, з'єднання, або загальновійськові підрозділи, які виконують розвідувальні завдання

Орган військового управління розвідки - штатний або позаштатний (тимчасово створений) підрозділ у складі органу військового управління (розвідувального органу держави), який призначений для управління підпорядкованими йому органами розвідки.

Орган розвідки (розвідувальний орган) - військова частина, штатний або тимчасово створений підрозділ з відповідними силами і засобами, який призначений для виконання розвідувальних завдань.



Уніфікована структура підпорядкованості підрозділів розвідки бригад

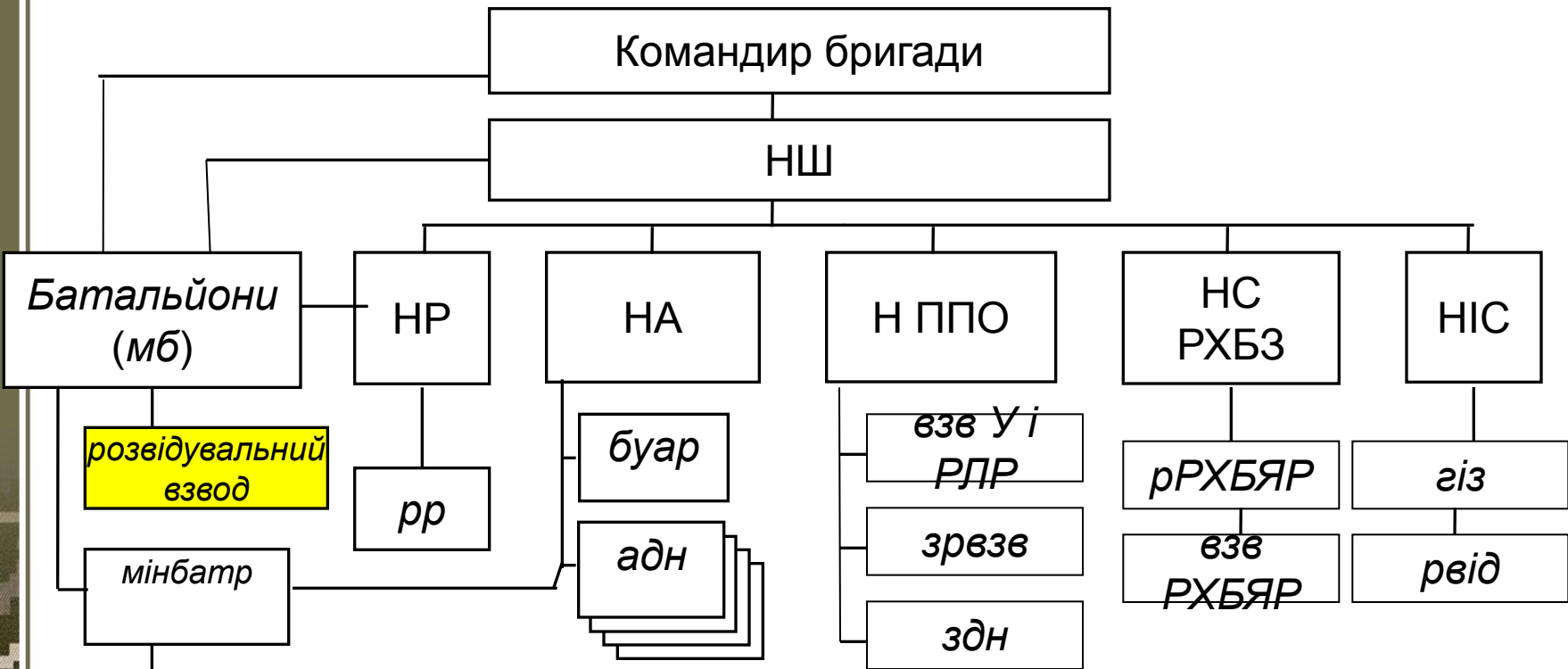

В бригаді ведеться:

- **військова розвідка;**
- артилерійська розвідка;
- розвідка повітряного противника;
- РХБЯ розвідка;
- інженерна розвідка;
- **повітряна розвідка.**

Уніфікована структура розвідувальної роти бригад

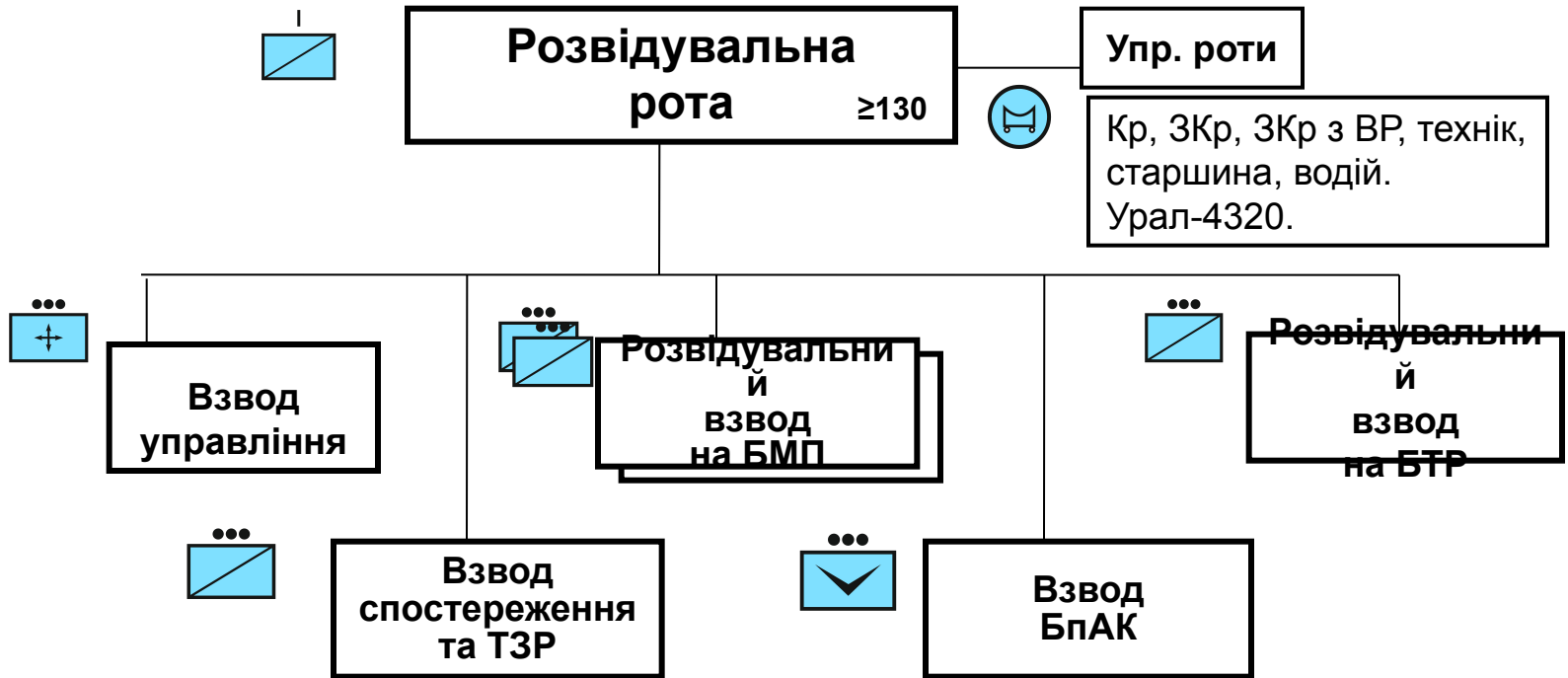

Призначена для виконання завдань розвідки в смузі бригади на всю глибину її бойових завдань



Уніфіковані структури підрозділів розвідувальної роти бригад

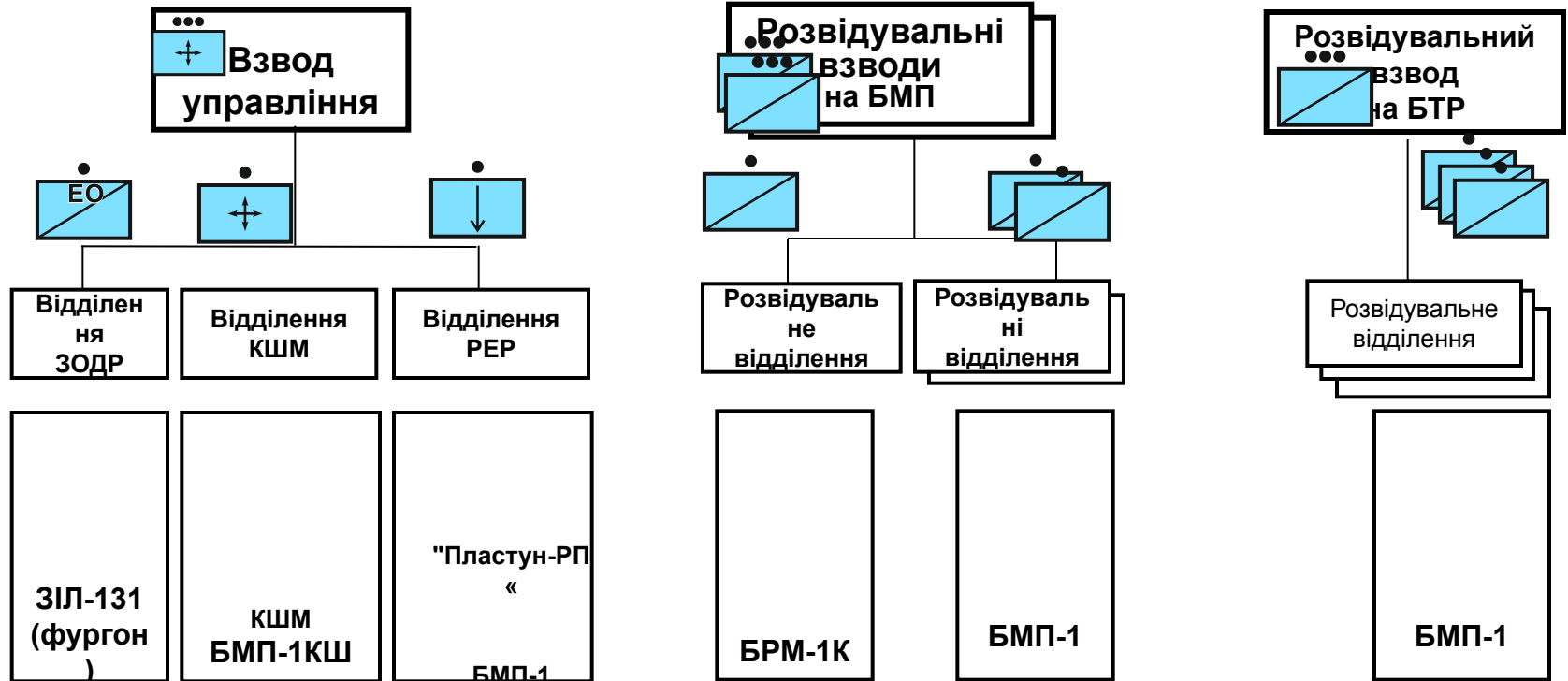

Уніфіковані структури підрозділів розвідувальної роти бригад

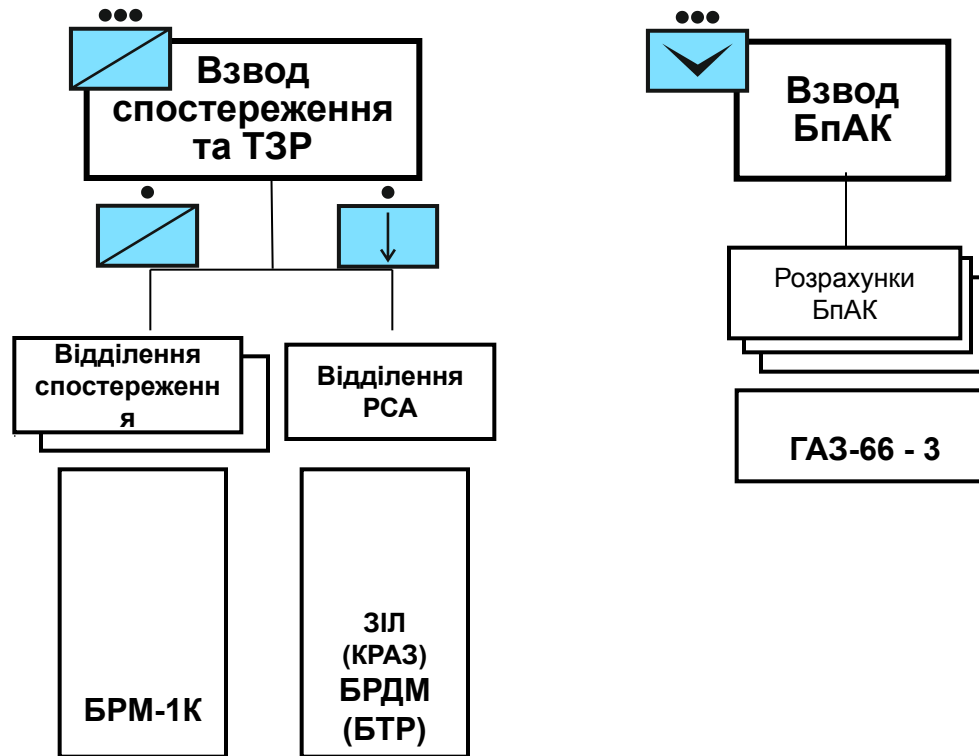

Уніфікована структура розвідувальних взводів батальйонів

РОЗВІДУВАЛЬНИЙ ВЗВОД МБ НА БМП

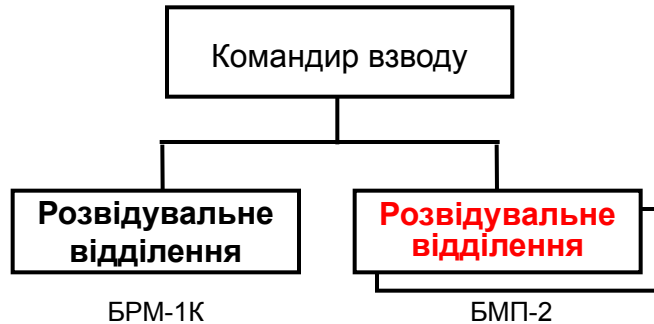

РОЗВІДУВАЛЬНИЙ ВЗВОД МБ НА БТР

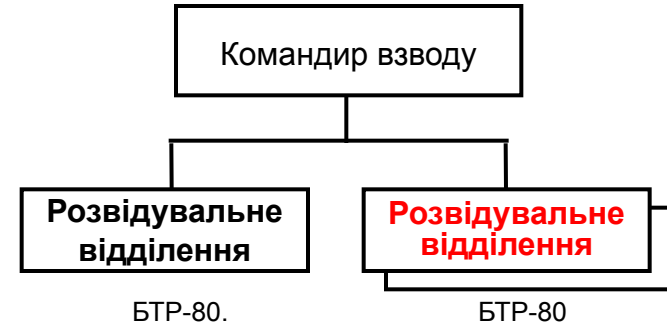

Призначений для виконання завдань військової розвідки в смузі батальйону на всю глибину його бойових завдань

Артилерійська розвідка

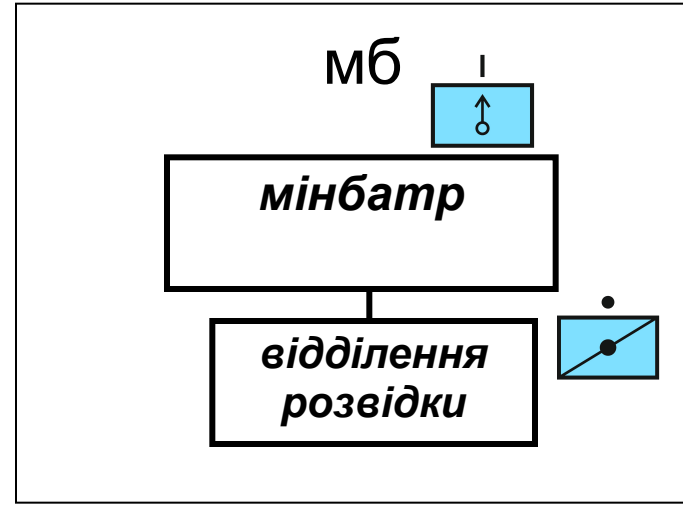
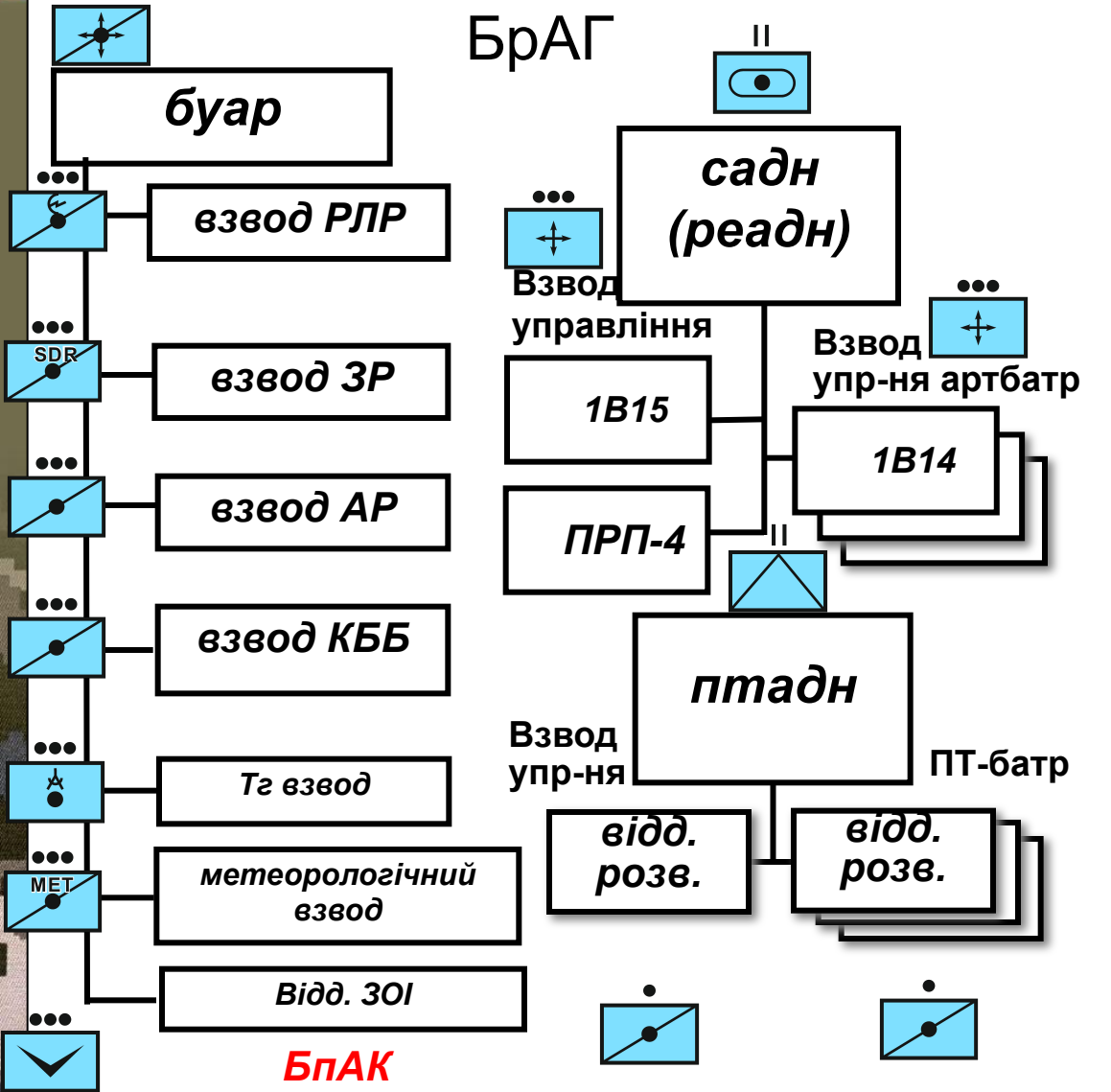



Уніфіковані структури підрозділів розвідки повітряного противника бригади

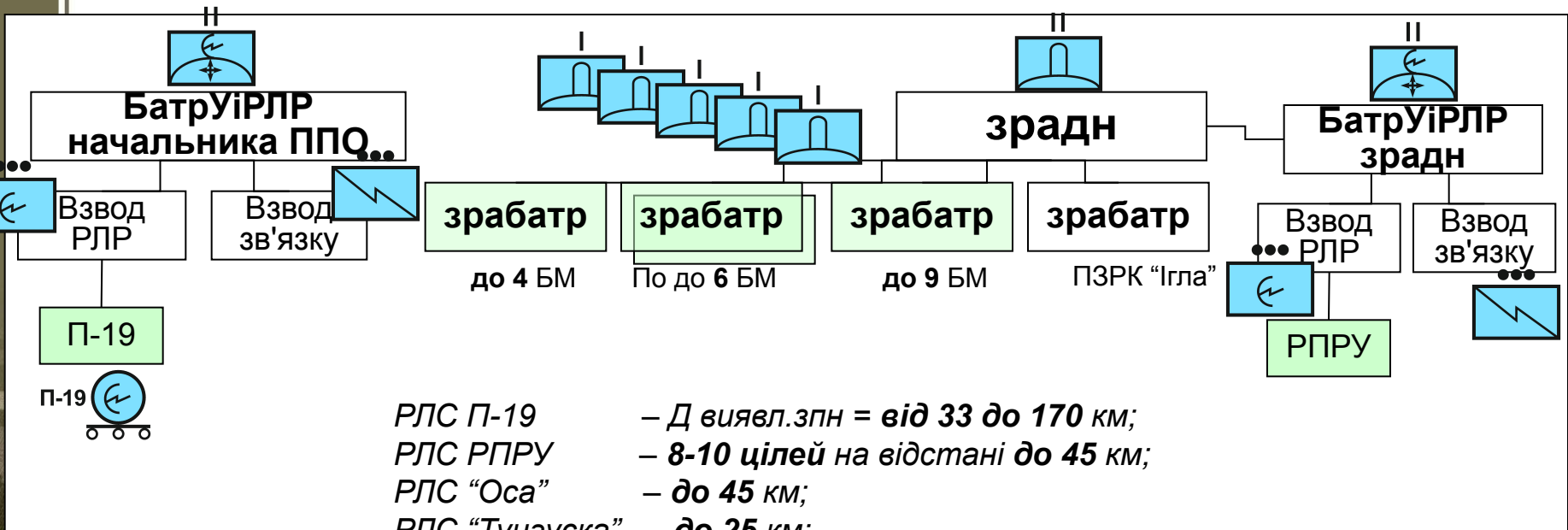

- РЛС П-19 – Д виявл.зпн = від 33 до 170 км;
- РЛС РПРУ – 8-10 цілей на відстані до 45 км;
- РЛС "Оса" – до 45 км;
- РЛС "Тунгуска" – до 25 км;
- РПЛ БМ "С-10" – до 20 км

Уніфіковані структури підрозділів ІР та РХБРЯР бригади

Інженерна розвідка

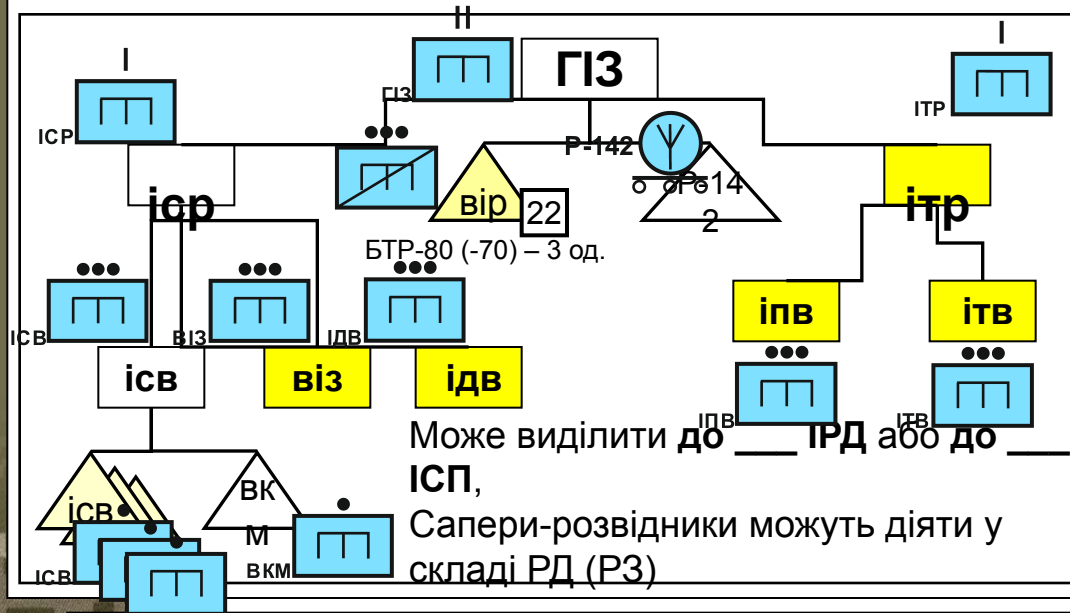

ХБРЯ розвідка

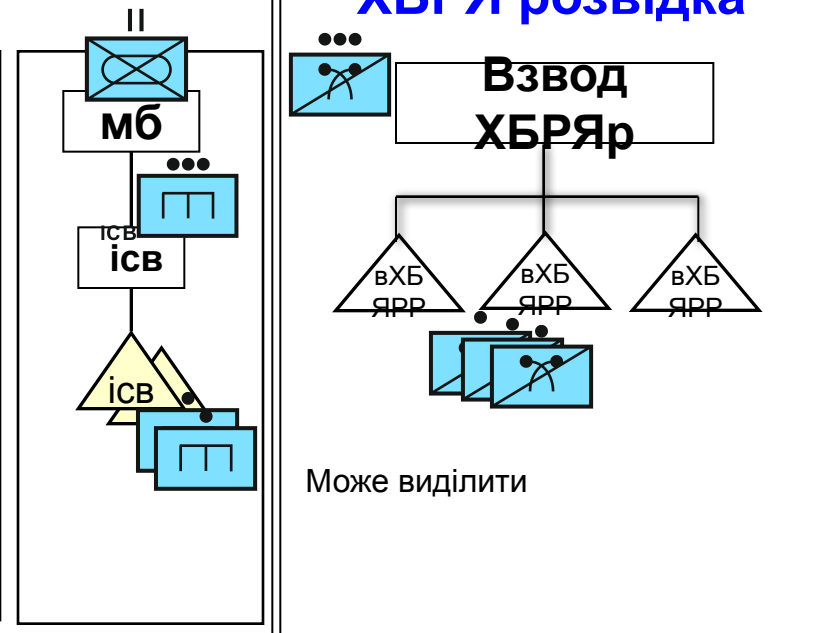

Можливості:

Можливості по розвідці:



2. Можливості сил і засобів тактичної розвідки

Можливості сил та засобів розвідки – це сукупність кількісних та якісних показників виконання розвідувальних завдань за визначений час в конкретних умовах оперативно-тактичної обстановки.

Фактори, що впливають на можливості сил і засобів розвідки

організаційно-штатна структура військових частин розвідки

забезпеченість матеріально-технічними засобами

тактико-технічні характеристики технічних засобів розвідки

навченість особового складу, його морально-психологічний стан

вид бойової діяльності противника та його протидія розвідці

умови обстановки, місцевості, метеоумови, час виконання завдань

Показники, що визначають можливості сил і засобів розвідки

кількість виділених із складу військових частин і підрозділів розвідки **органів розвідки**

кількість викритих об'єктів противника за **встановлений час**

час, який необхідний для добування та проходження розвідувальної інформації

точність визначення координат викритих об'єктів

глибина ведення розвідки

величина коефіцієнту бойового застосування (тривалість безперервних дій протягом доби)

маневрові можливості