

БУМАЖНОЕ ОРУЖИЕ ОРИГАМИ

СЕРЖАНТОВА ТАТЬЯНА БОРИСОВНА

ЦЕНТР ТЕХНИЧЕСКОГО ТВОРЧЕСТВА ДЕТЕЙ И МОЛОДЁЖИ

САРАТОВ 2020

ИЗ БУМАГИ МОЖНО ТВОРИТЬ ЧУДЕСА.
ОРИГАМИ – ВОЛШЕБНЫЙ МИР, ГДЕ ЕСТЬ МЕСТО ВСЕМ.
ЖИВОТНЫМ, ПТИЦАМ, ЦВЕТАМ, ФИГУРАМ ЧЕЛОВЕКА,
ЛЕТАЮЩИМ И ДВИЖУЩИМСЯ МОДЕЛЯМ. И ДАЖЕ ОРУЖИЕ
МОЖНО СДЕЛАТЬ ИЗ БУМАГИ!

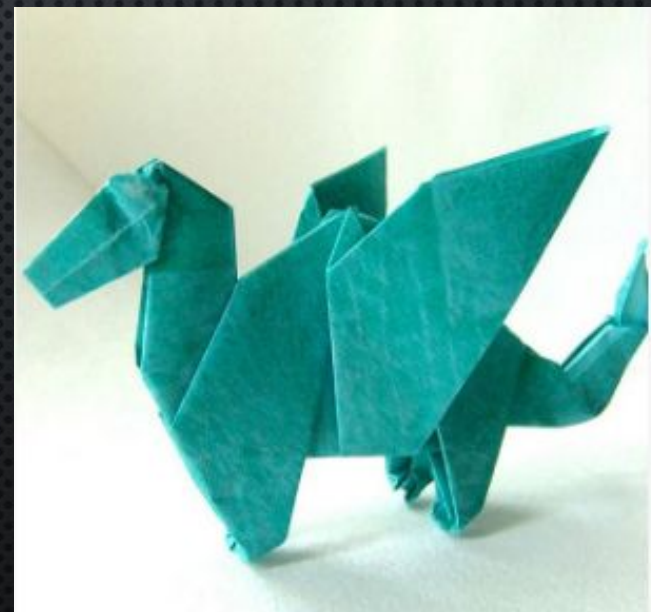

ЖИВОТНЫЕ ОРИГАМИ



ПТИЦЫ ОРИГАМИ

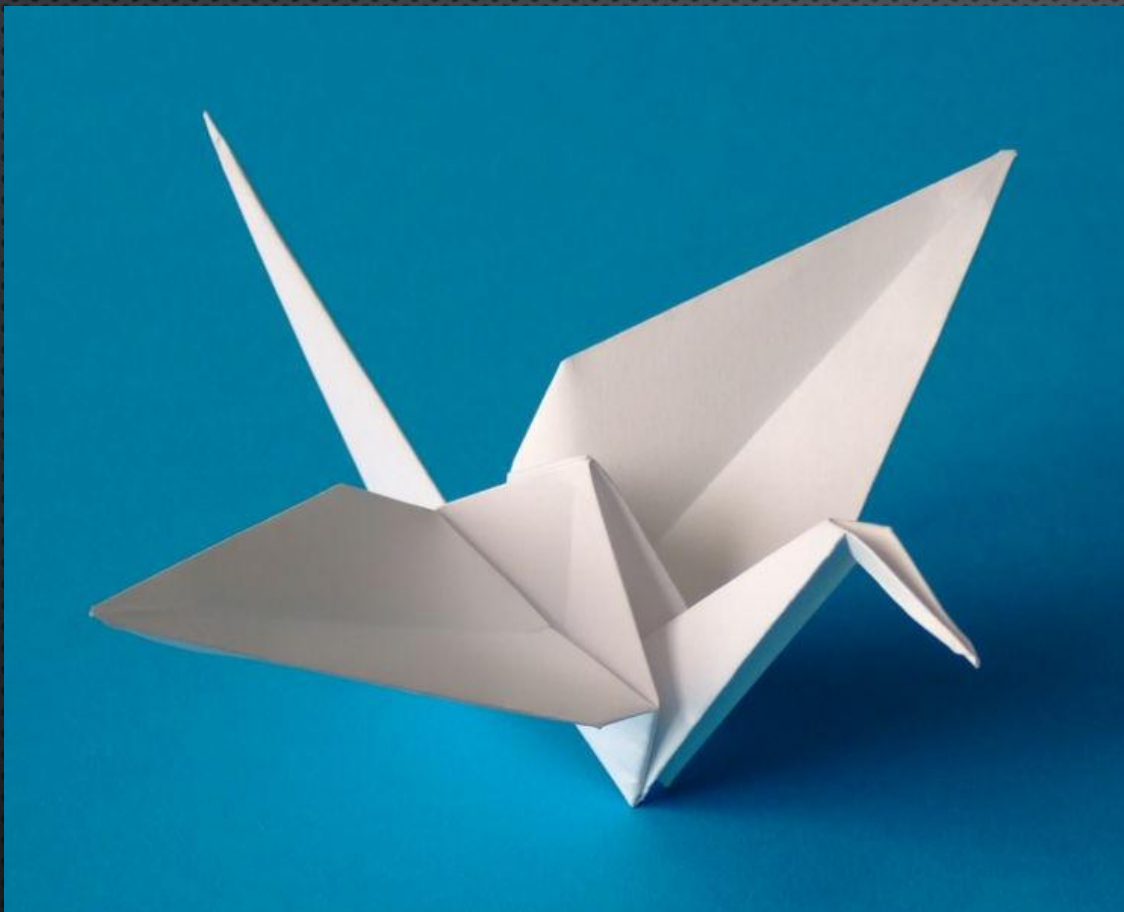

ЦВЕТЫ ОРИГАМИ

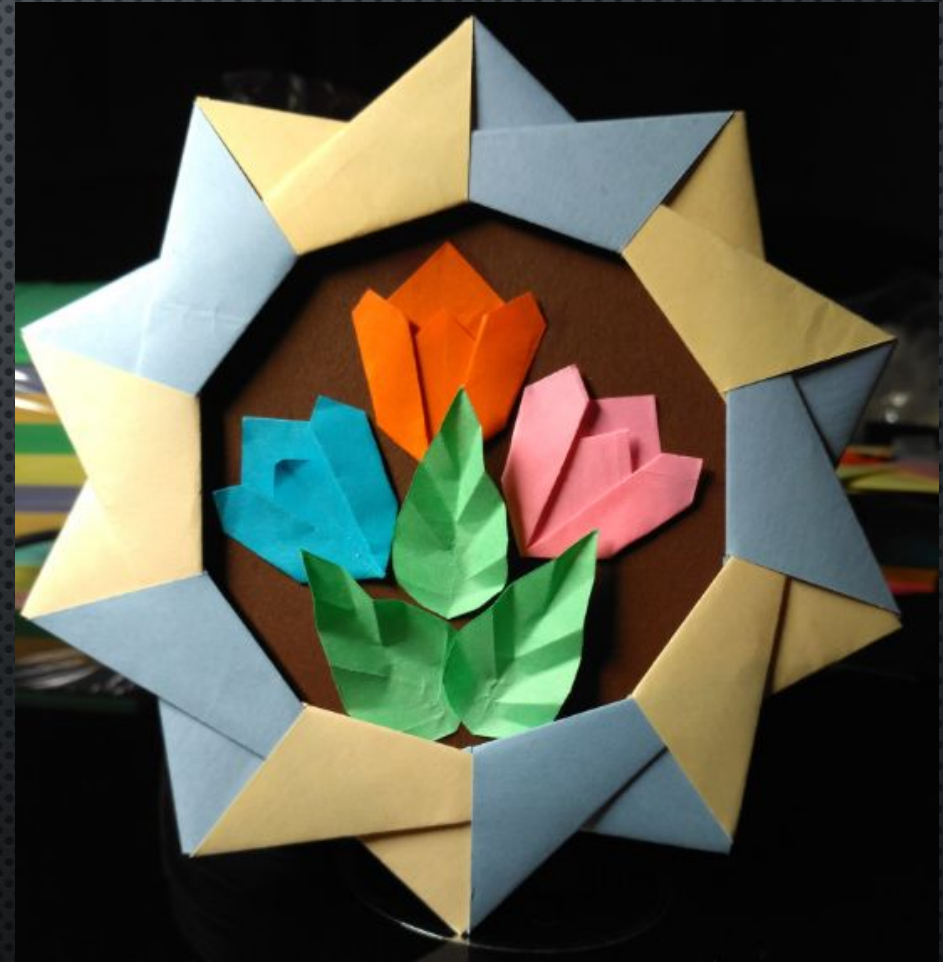

ФИГУРЫ ЧЕЛОВЕКА ОРИГАМИ



ЛЕТАЮЩИЕ МОДЕЛИ ОРИГАМИ

МЕЧЕНОСЕЦ

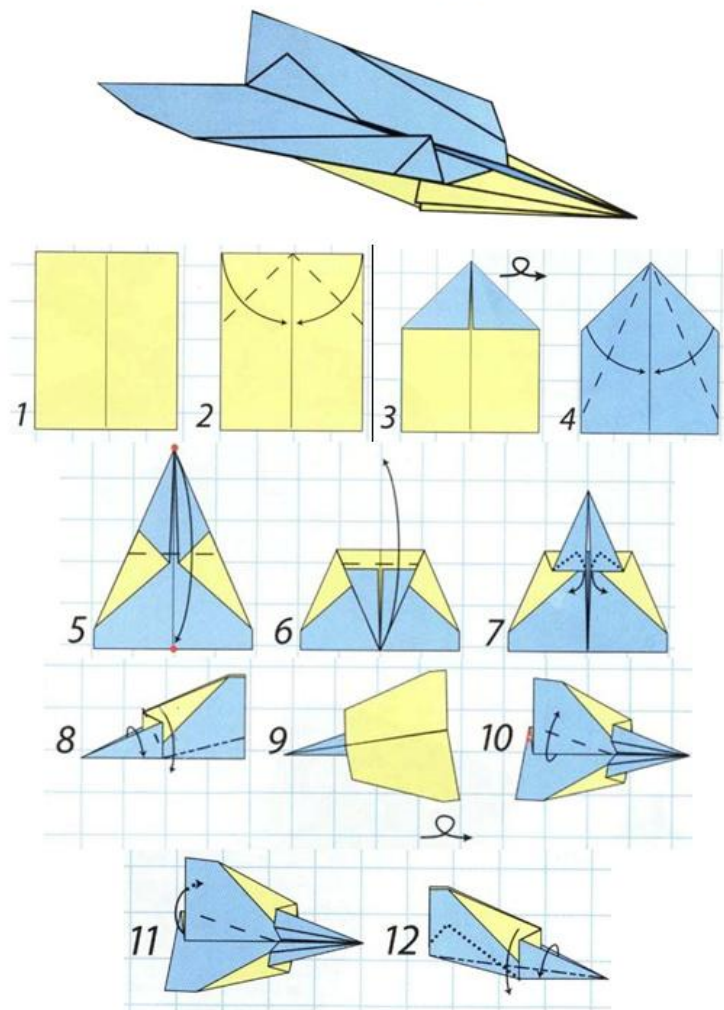

МИРАЖ

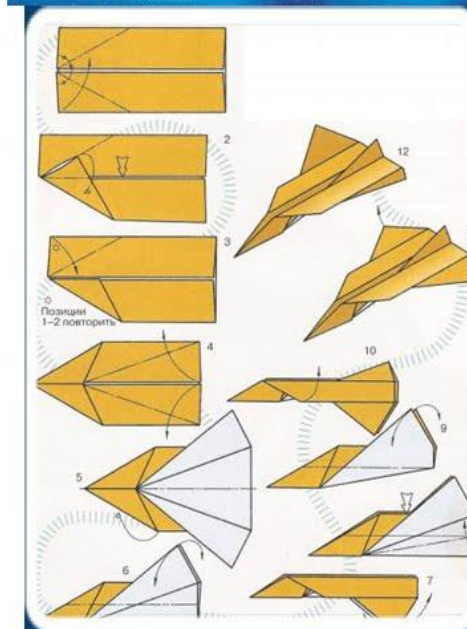
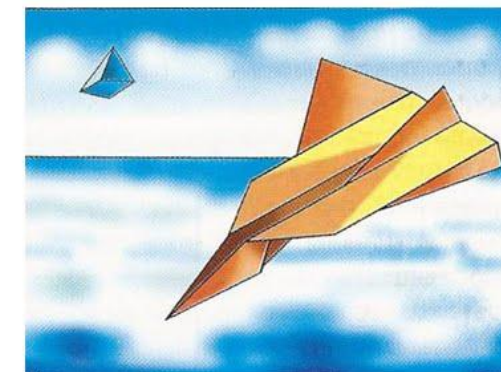

БУМАЖНОЕ ОРУЖИЕ ОРИГАМИ



Треугольный модуль

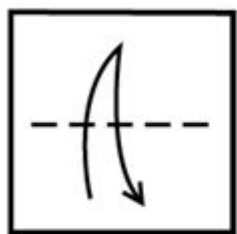

1.

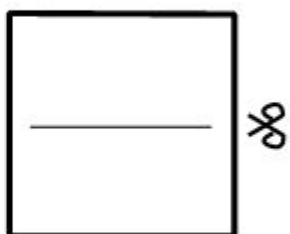

2.

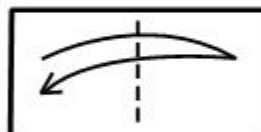

3.

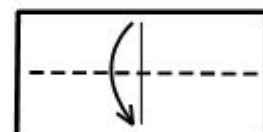

4.

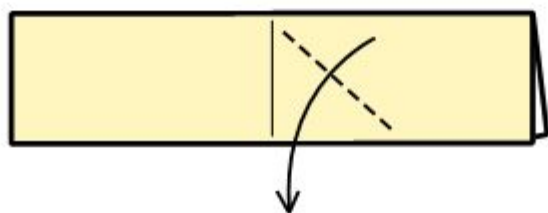

5.

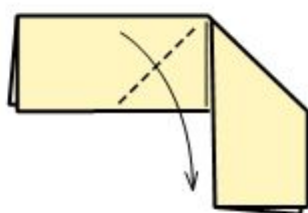

6.

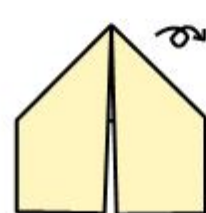

7.

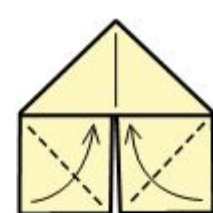

8.

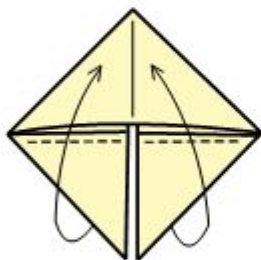

9.

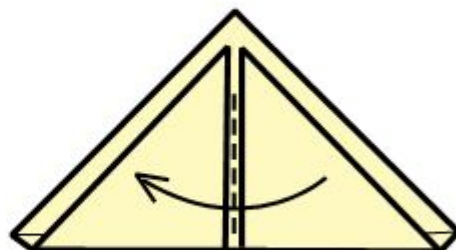

10.

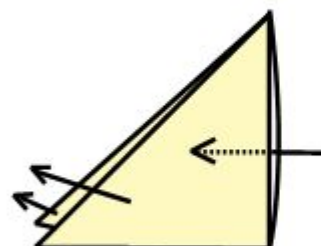

11.



12.



ПИСТОЛЕТ ВЫПОЛНЯЕТСЯ ЛЕГКО. ЧТОБЫ СДЕЛАТЬ
РУЖЬЁ, НУЖНО УДЛИНИТЬ ДУЛО. ИЛИ ВЗЯТЬ БУМАГУ
А3, ИЛИ ПРИКЛЕИТЬ ТАКУЮ ЖЕ ТРУБОЧКУ, КАК НА
ПИСТОЛЕТ.

