

2. Прямой круговой конус

- Прямой круговой конус – тело, ограниченное поверхностью вращения и плоскостью, перпендикулярной к ее оси. Меридианы такого конуса – треугольники.

Точка на поверхности прямого кругового конуса

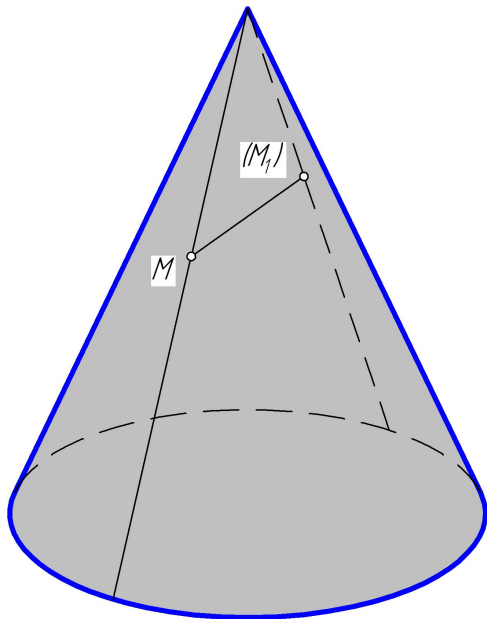
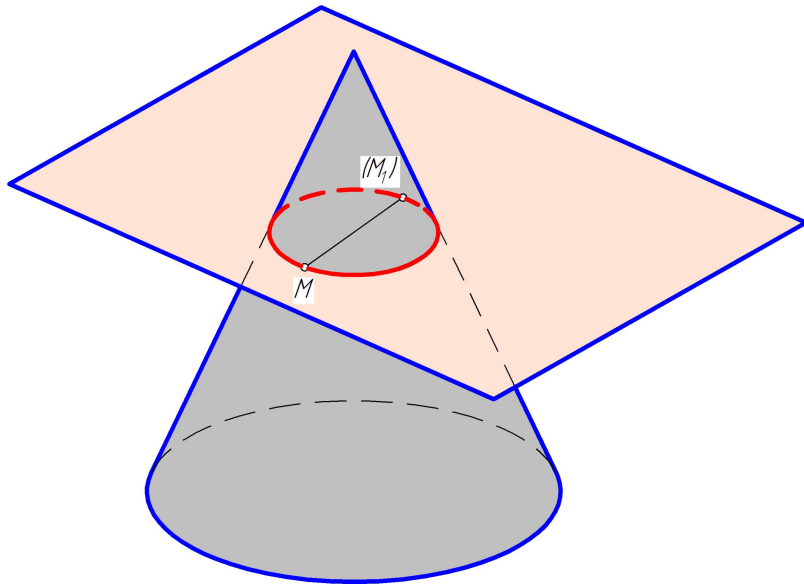

- Точку, принадлежащую боковой поверхности конуса можно найти двумя способами:
- 1. построить через проекцию искомой точки сечение конуса плоскостью, параллельной основанию конуса;
- 2. построить через проекцию искомой точки две прямые, проходящие через вершину конуса.

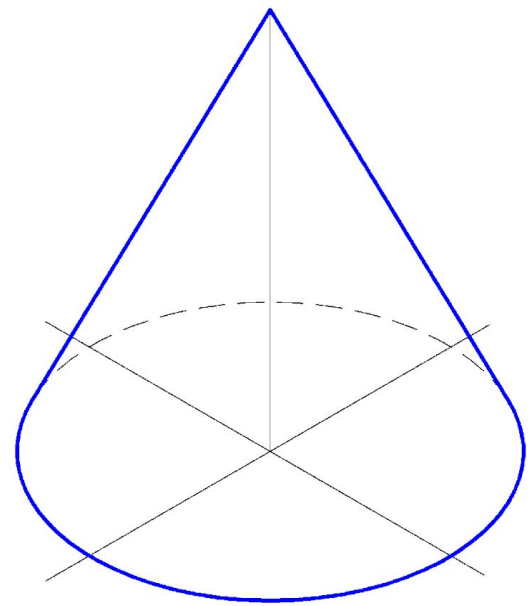
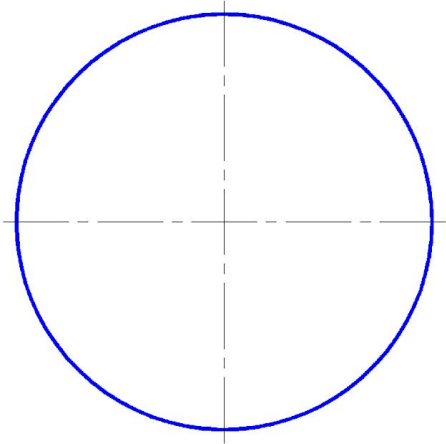
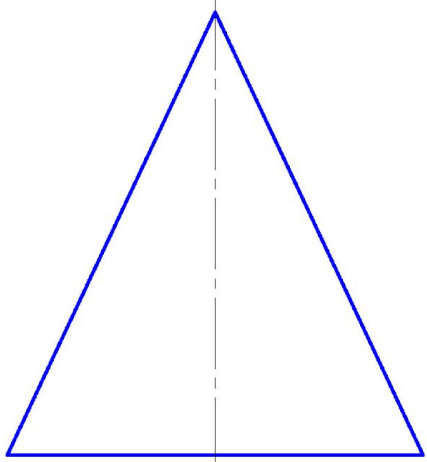

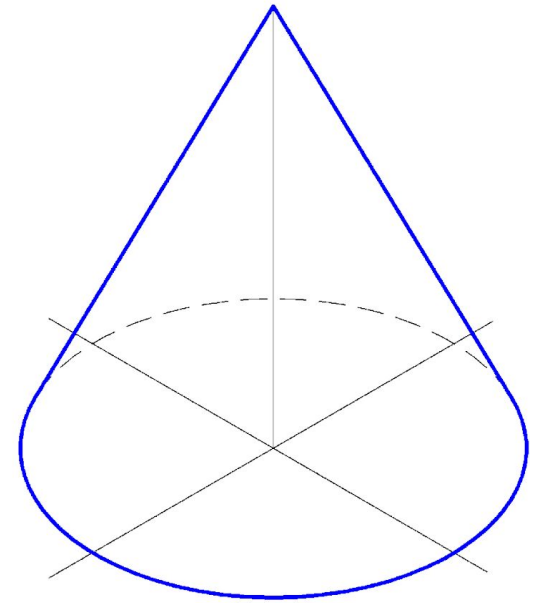
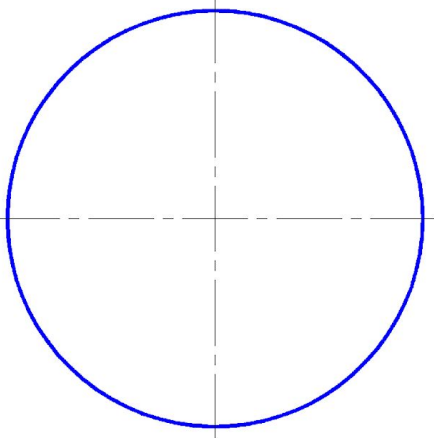
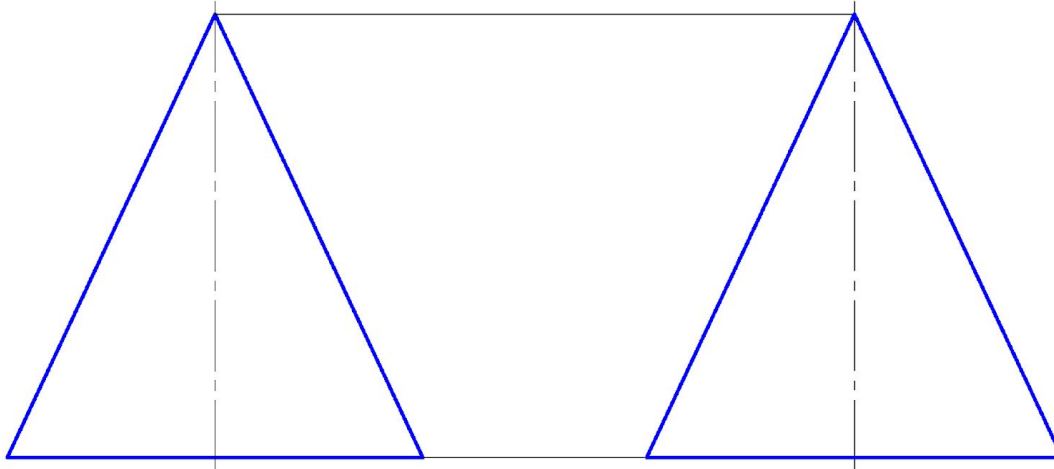

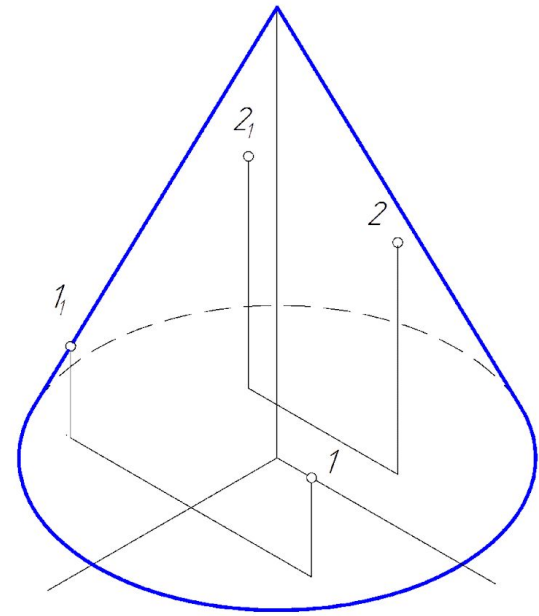
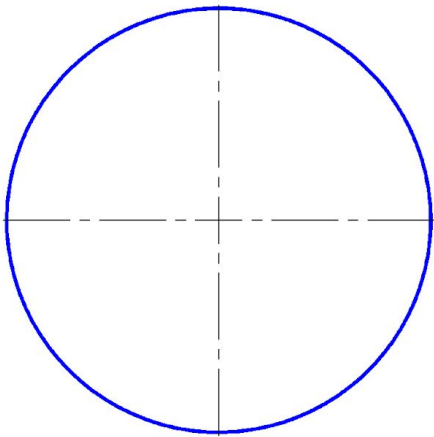
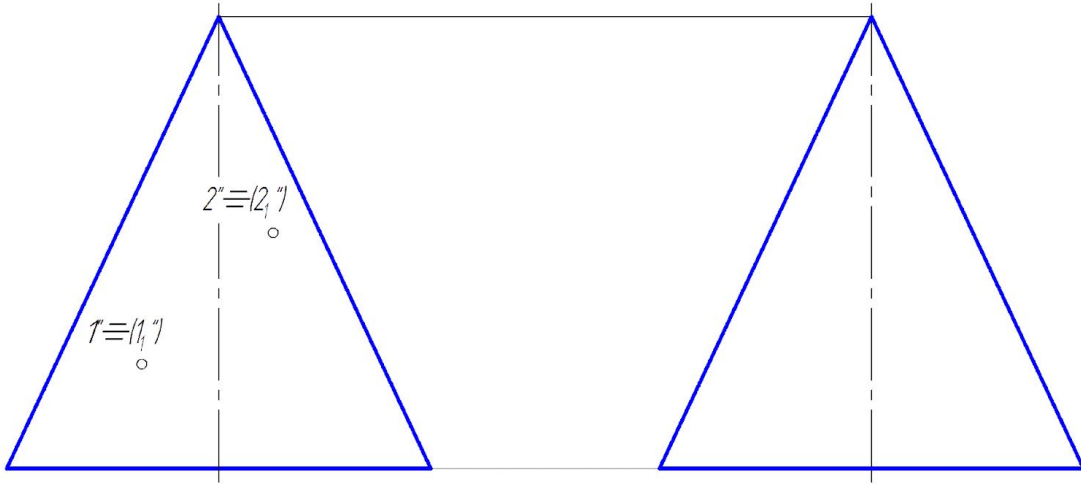

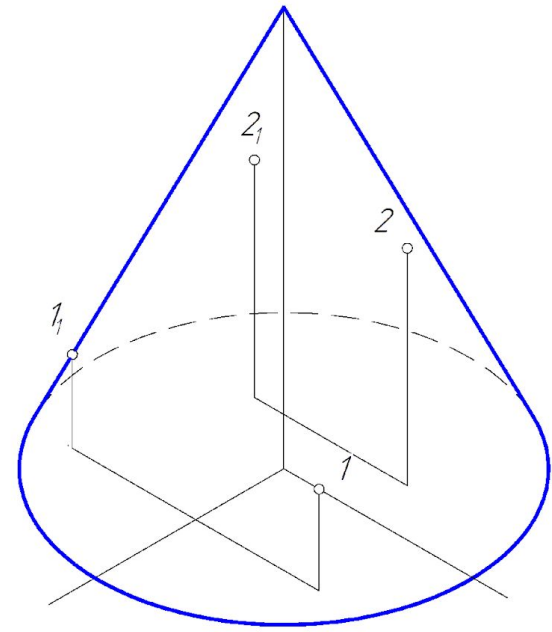
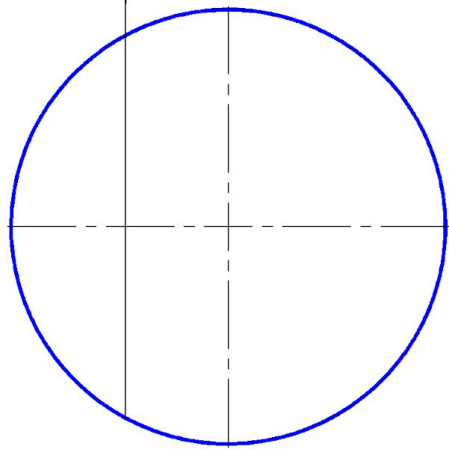
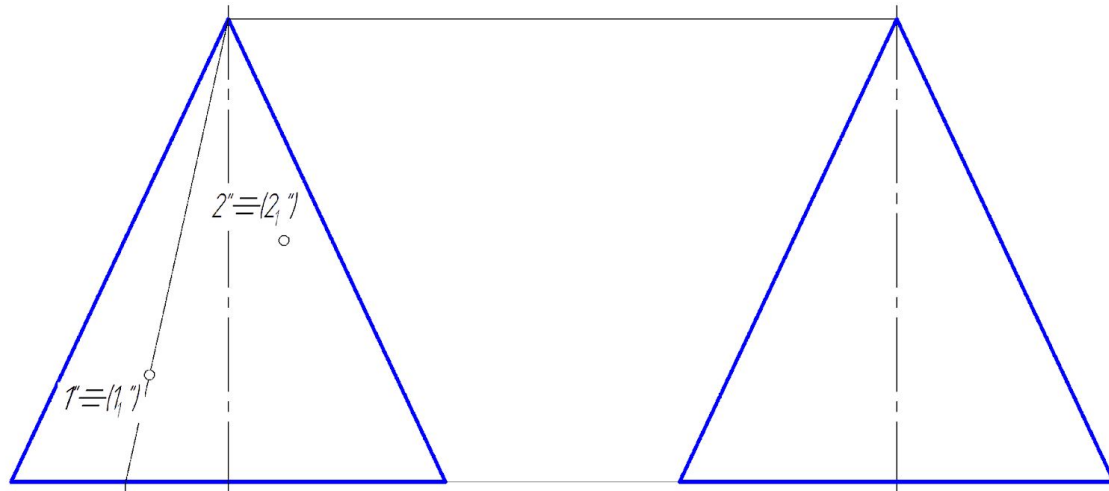

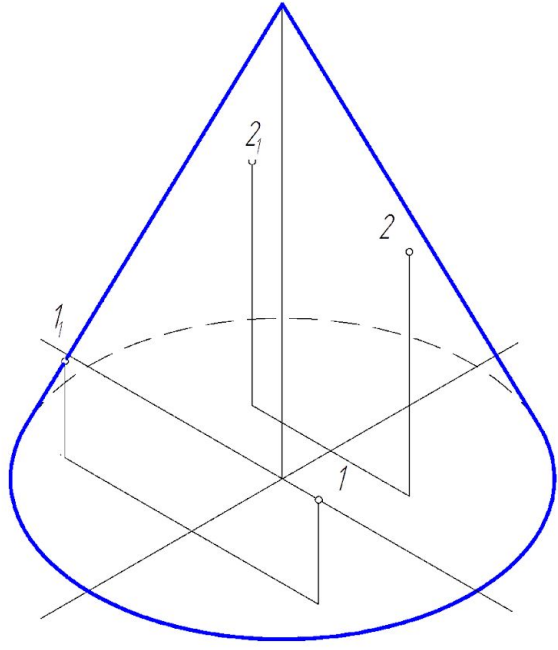
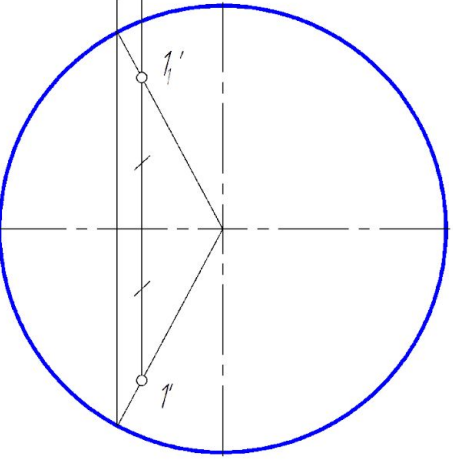
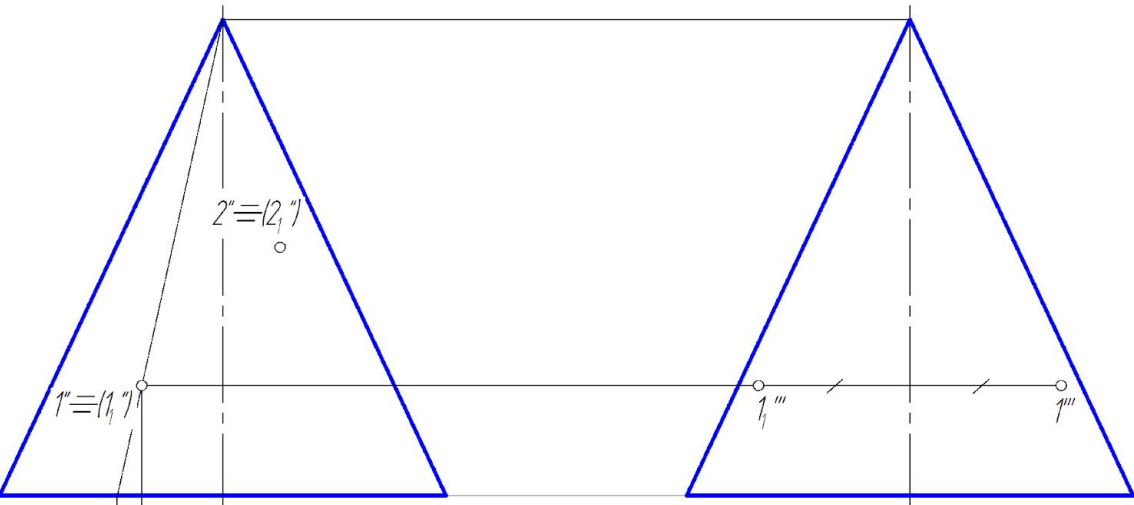

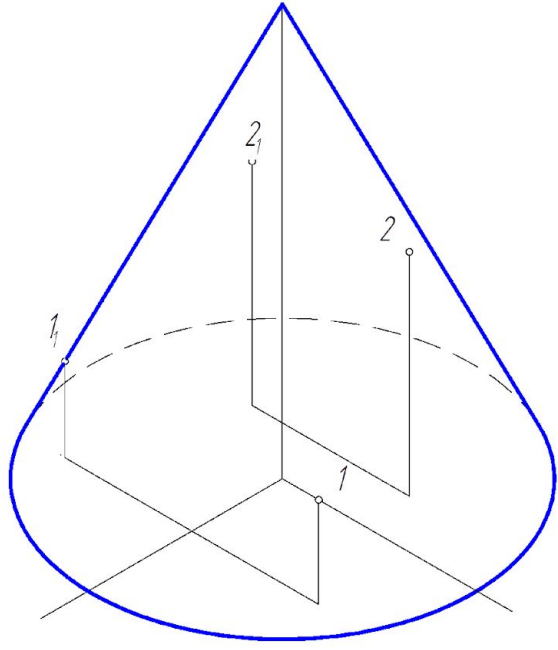
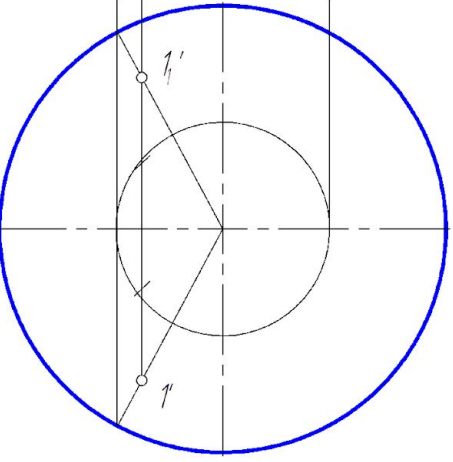
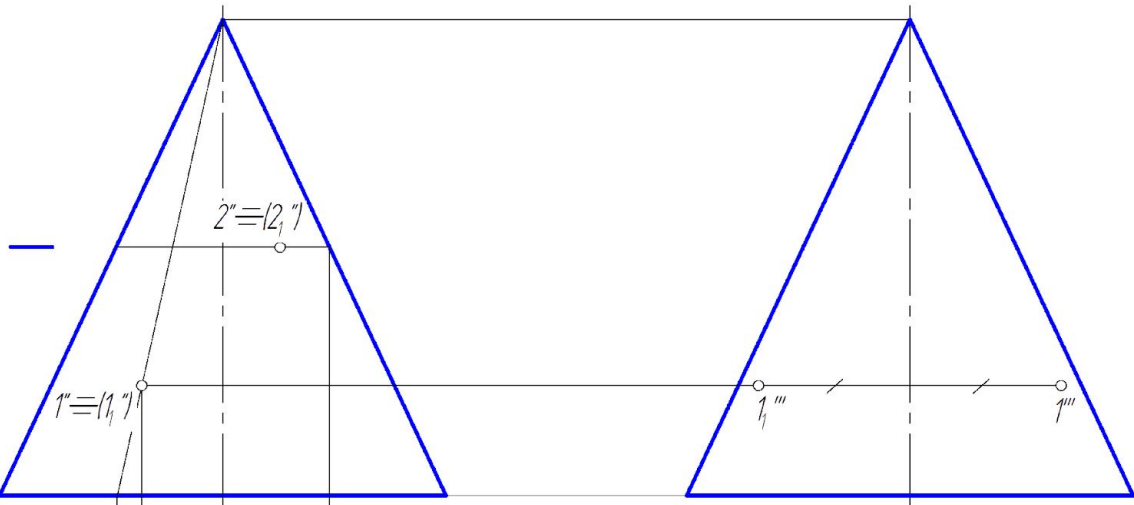

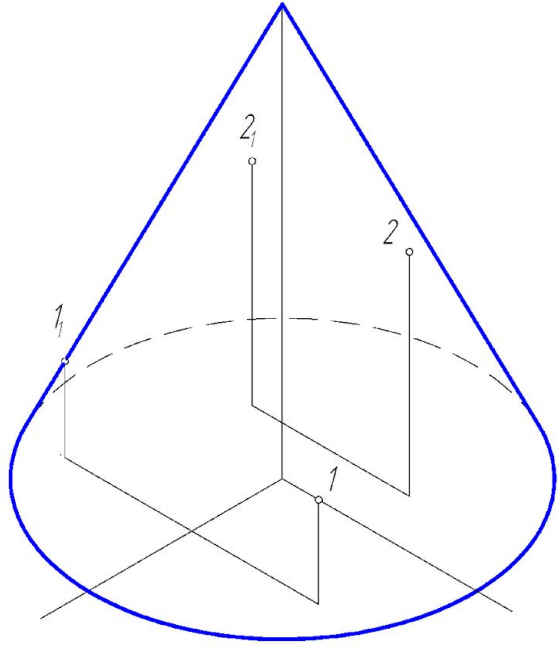
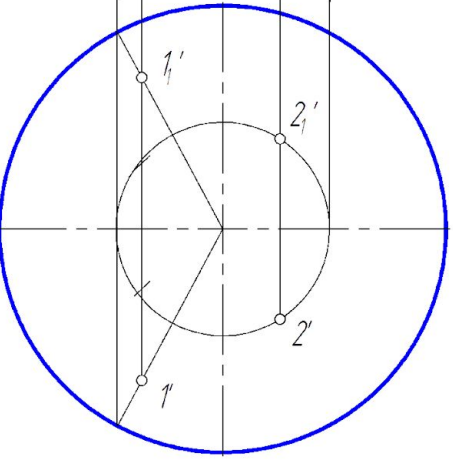
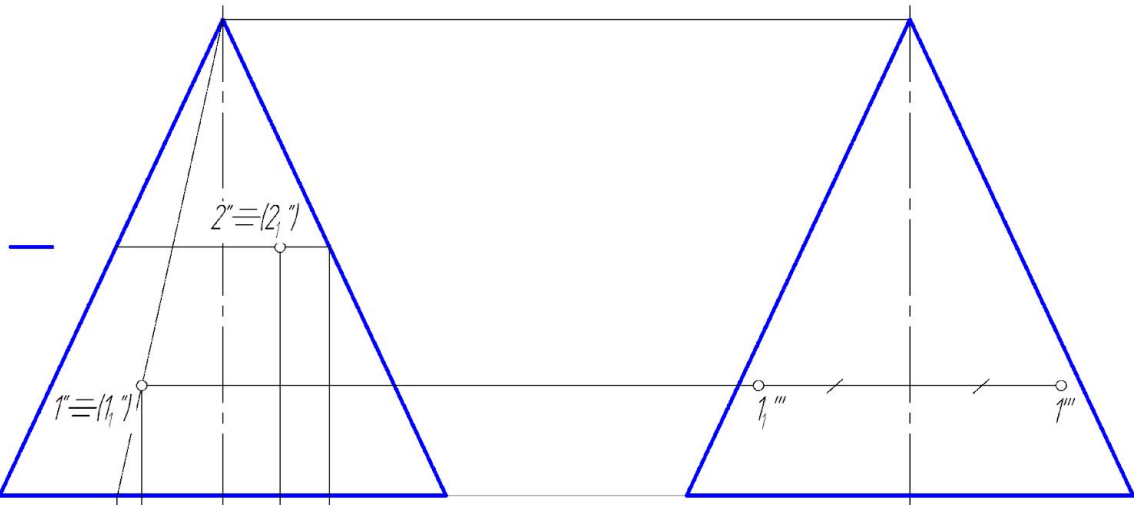

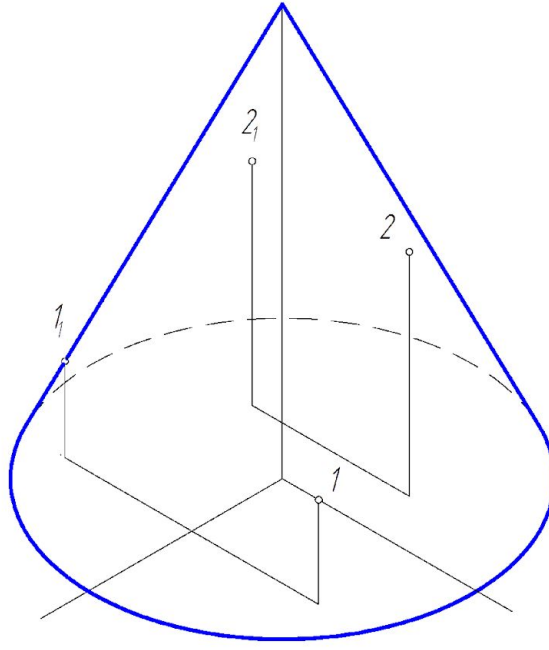
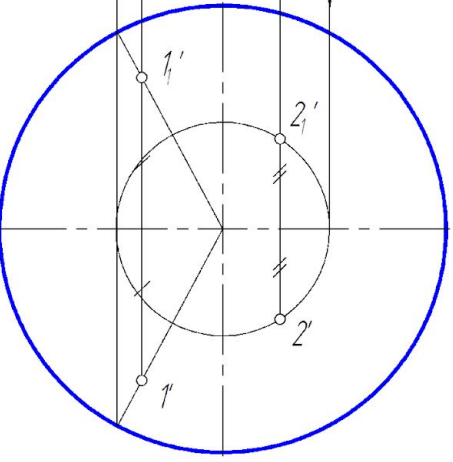
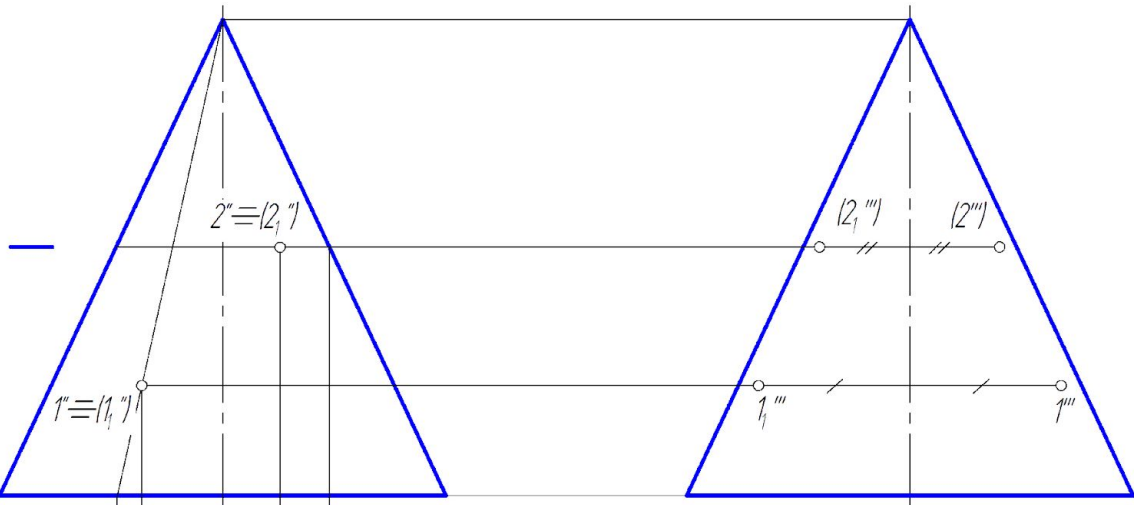

Пересечение прямого кругового конуса плоскостью

- **Треугольник (две образующие)**
- если плоскость, пересекающая конус, проходит через вершину.

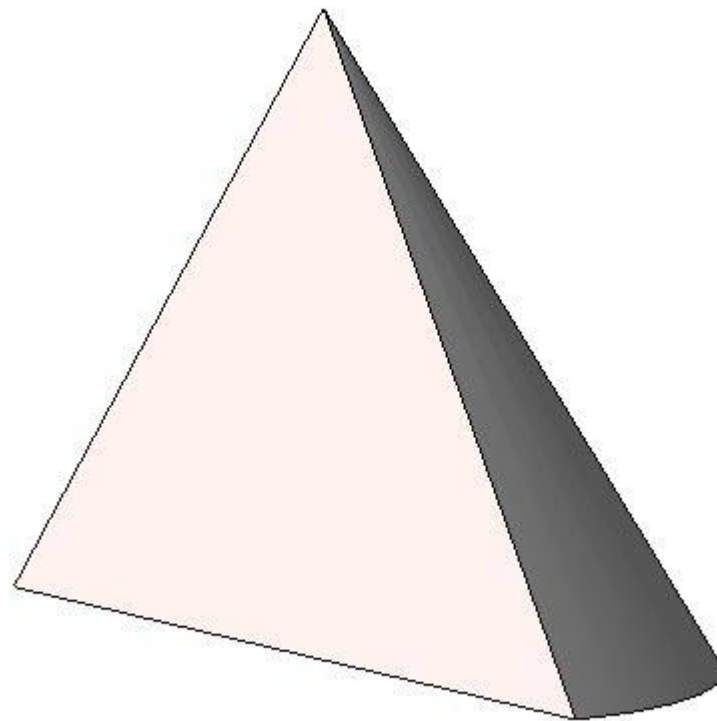

- Если конус пересекается плоскостью, не проходящей через его вершину, то в пересечении получается одна из следующих четырех кривых:
- **окружность** – если секущая плоскость перпендикулярна оси конуса;
- **эллипс** – если секущая плоскость пересекает все образующие (не параллельна ни одной из образующих конуса);
- **парабола** – если секущая плоскость параллельна только одной из образующих;
- **гипербола** – секущая плоскость параллельна двум образующим.

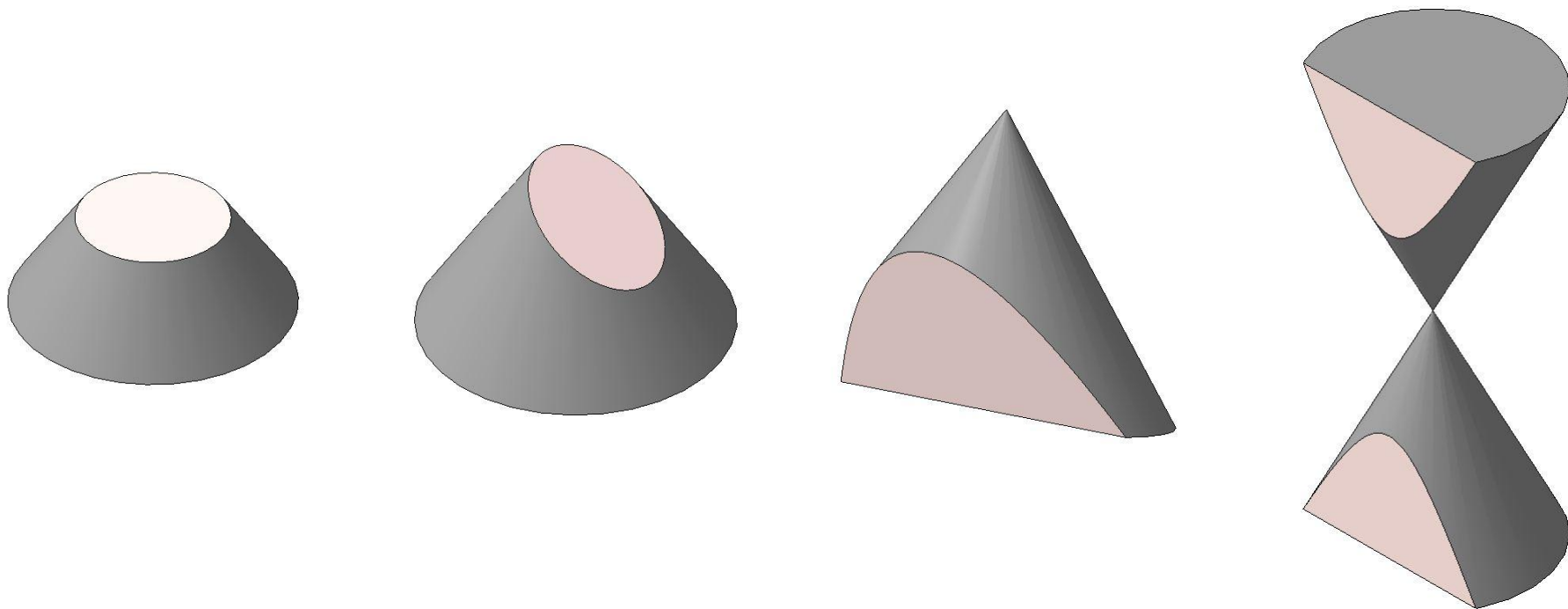

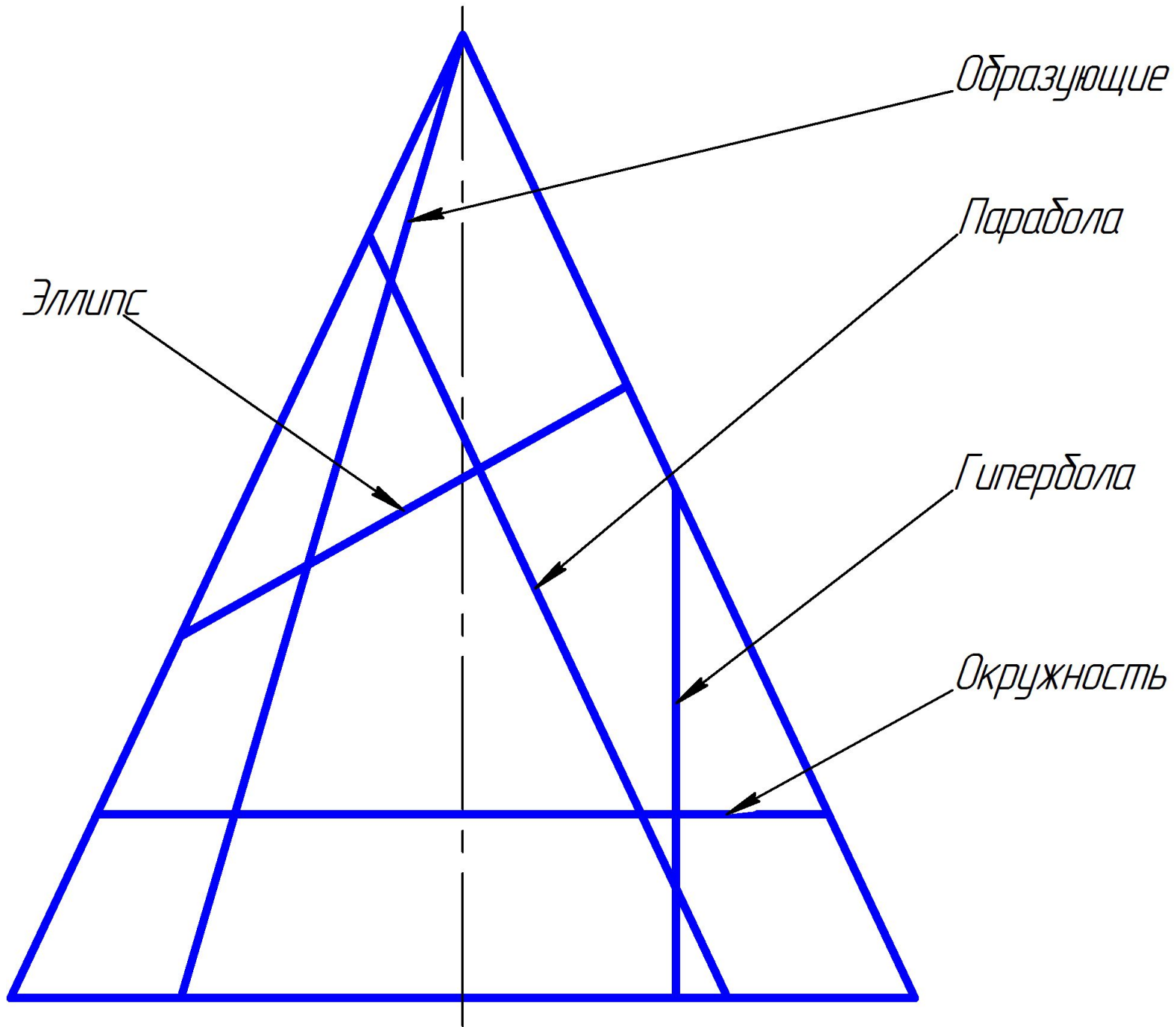

Пересечение прямого кругового конуса проецирующими плоскостями

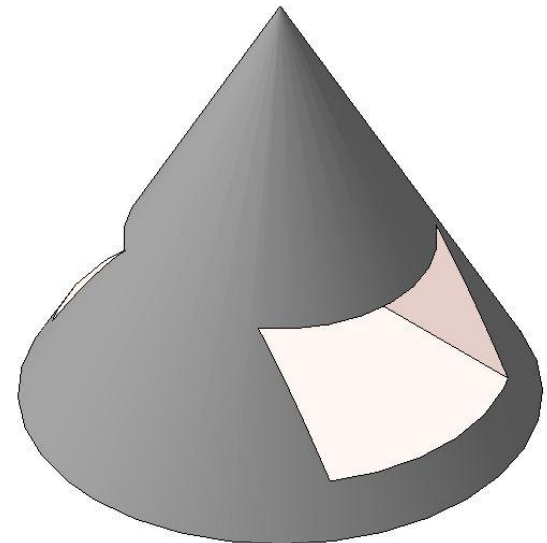
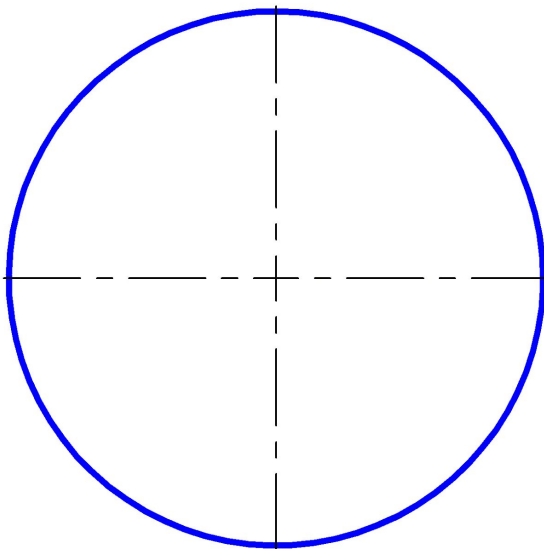
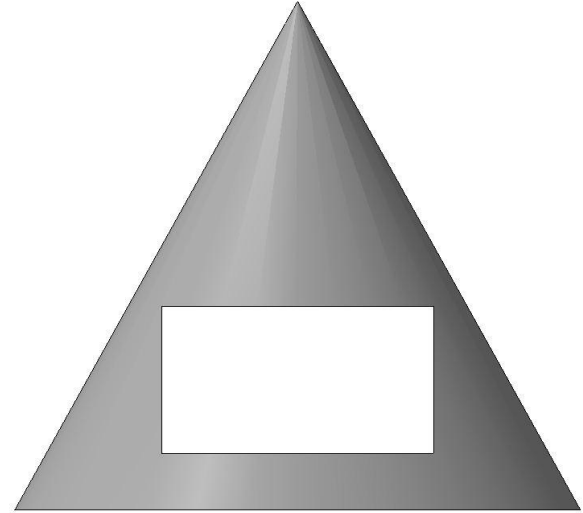
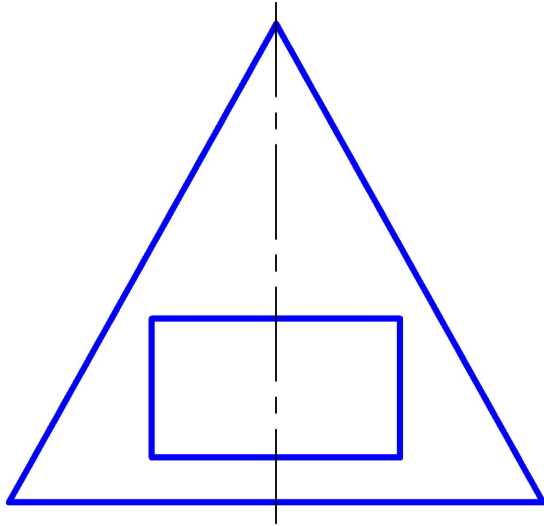

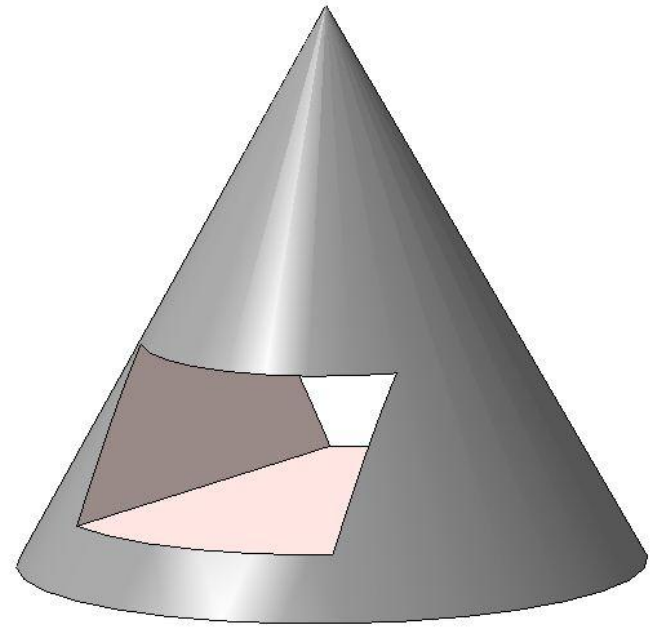
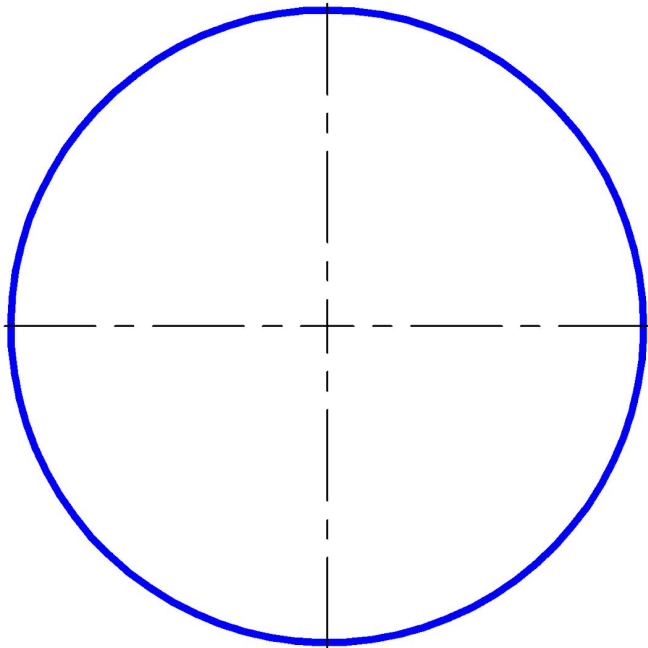
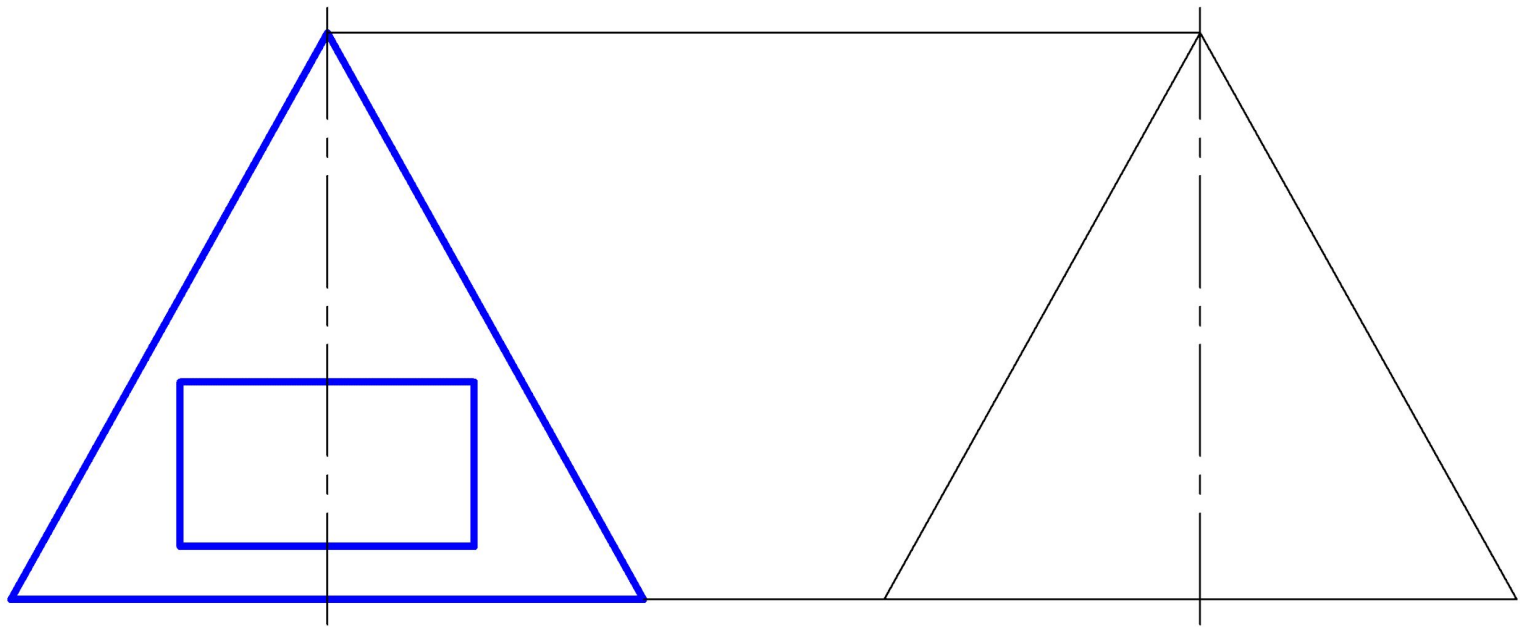

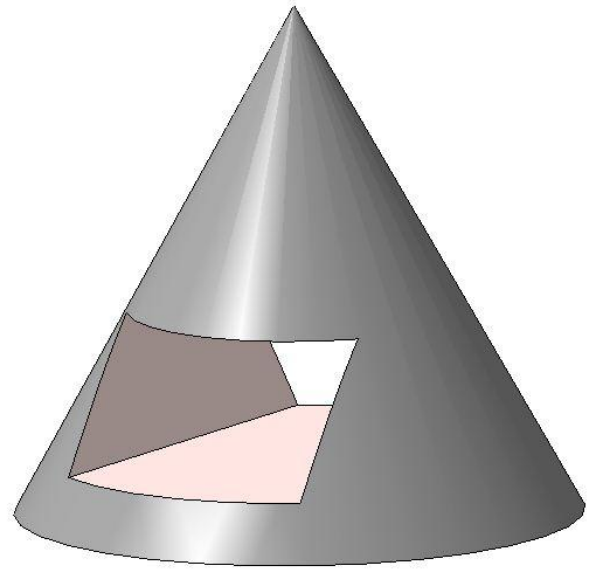
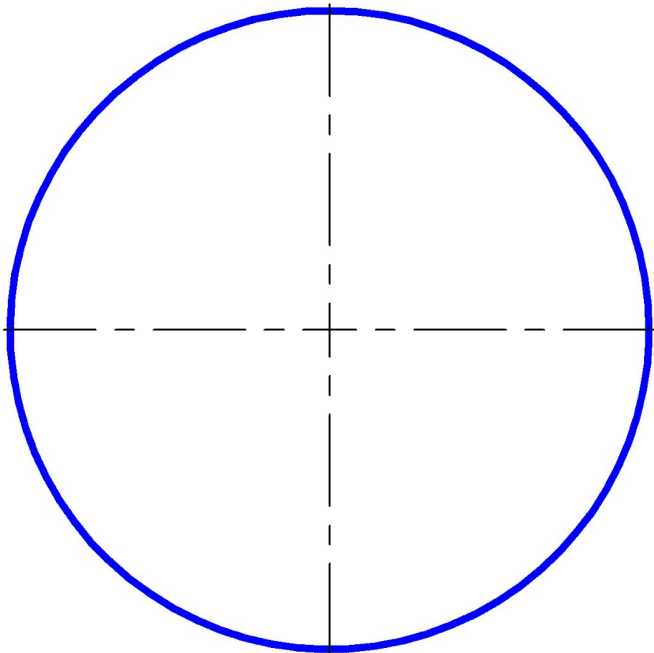
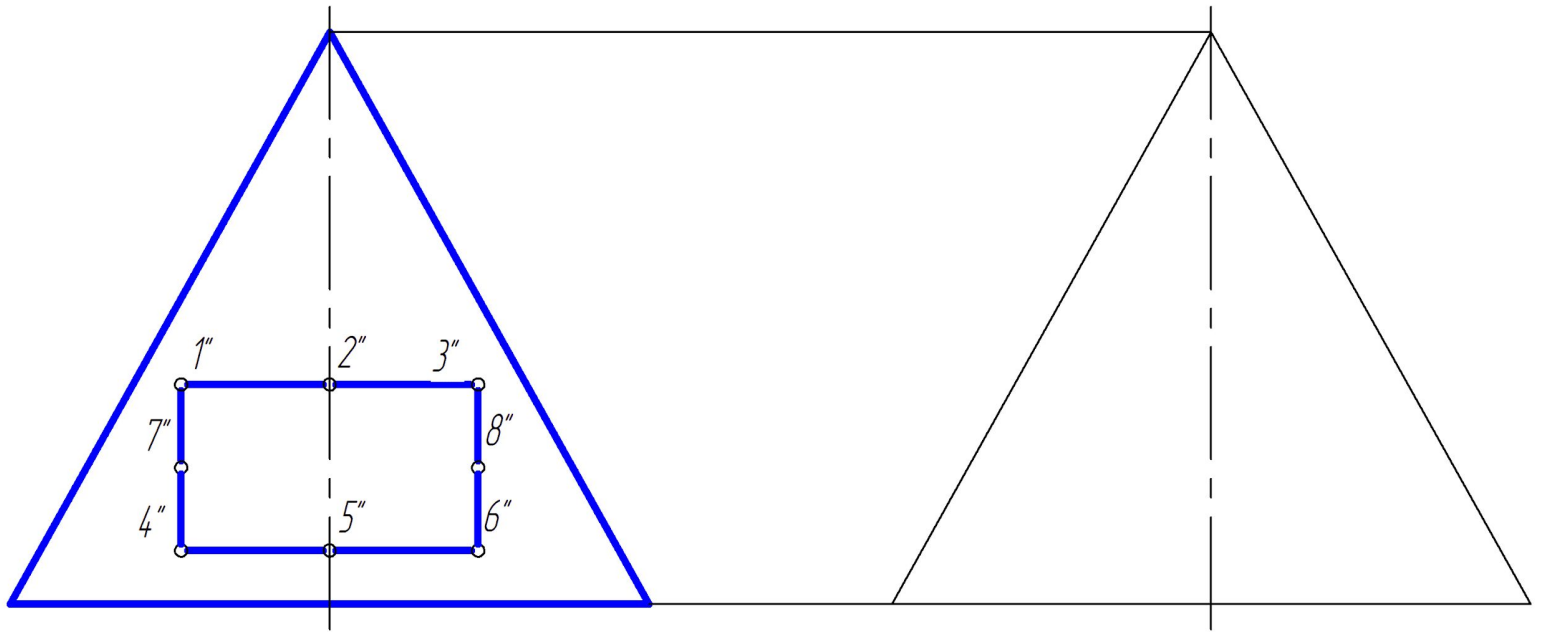

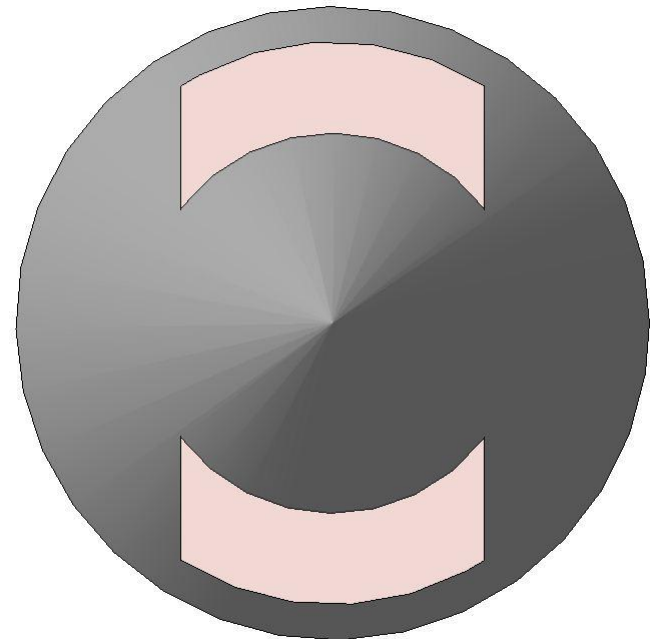
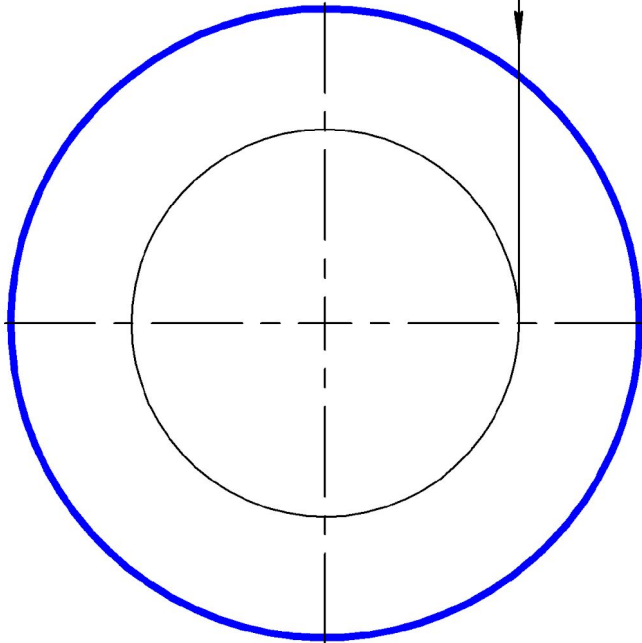
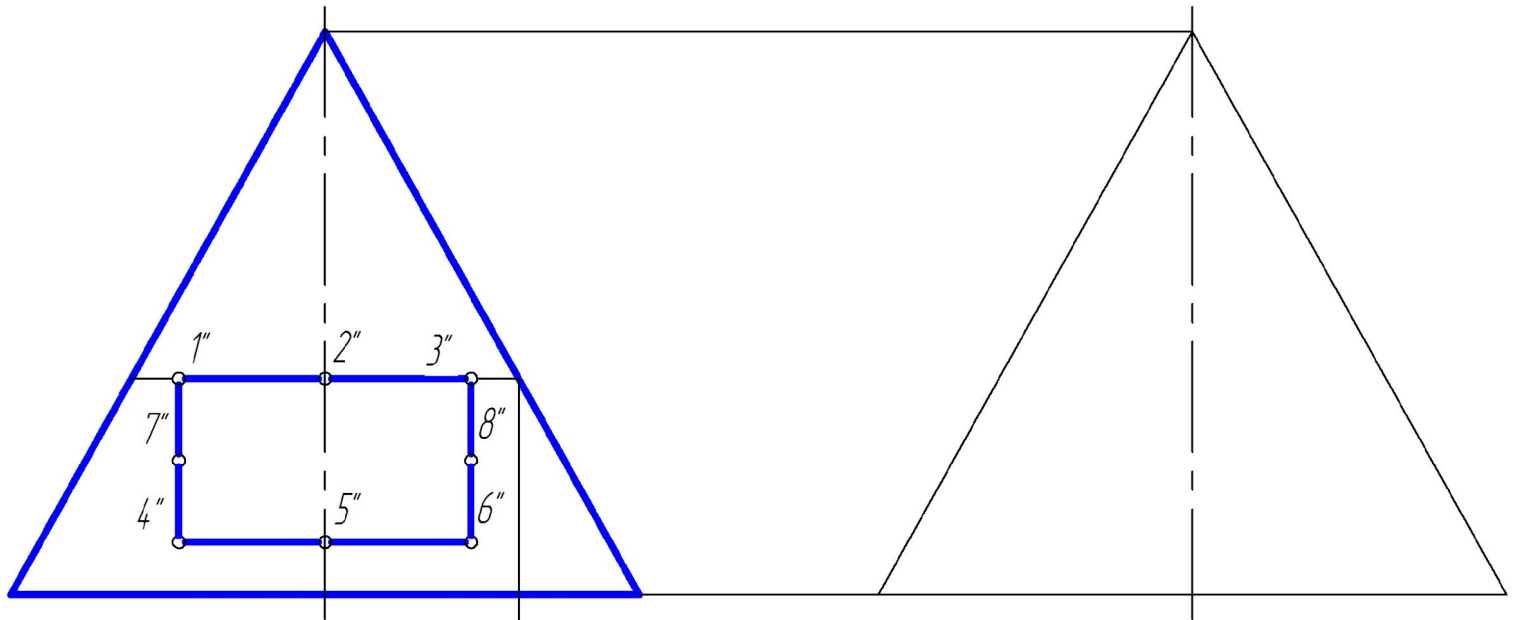

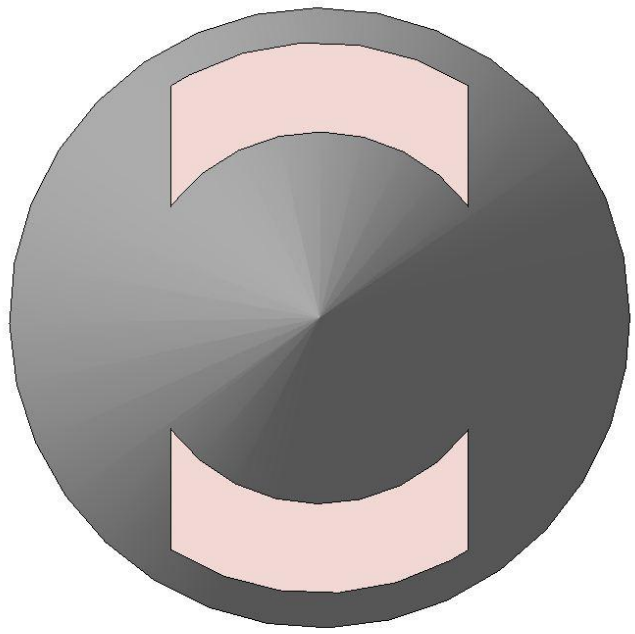
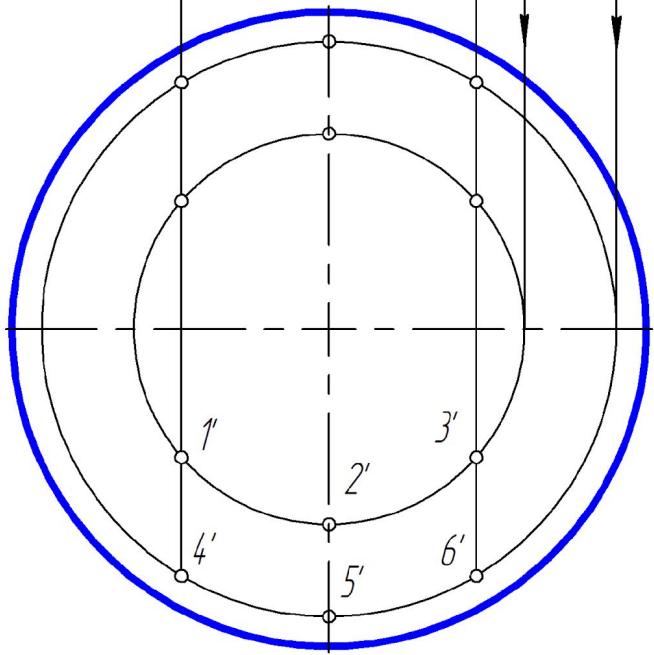
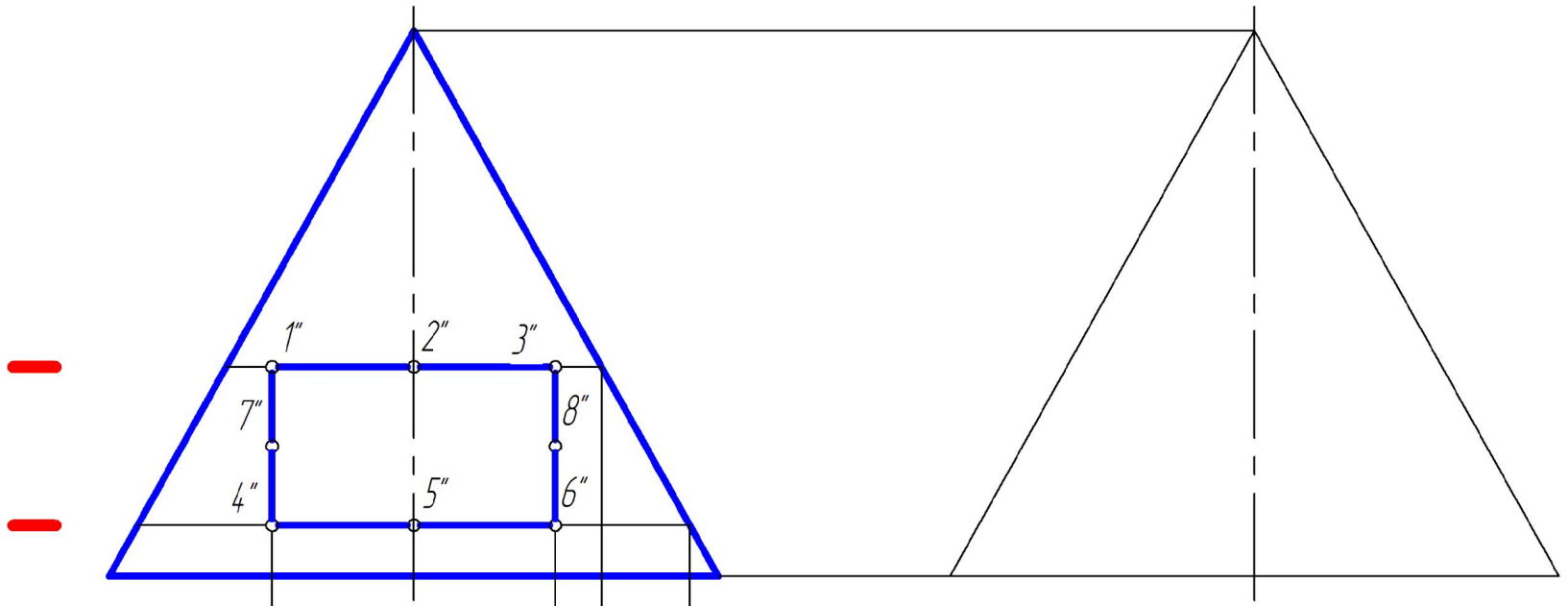

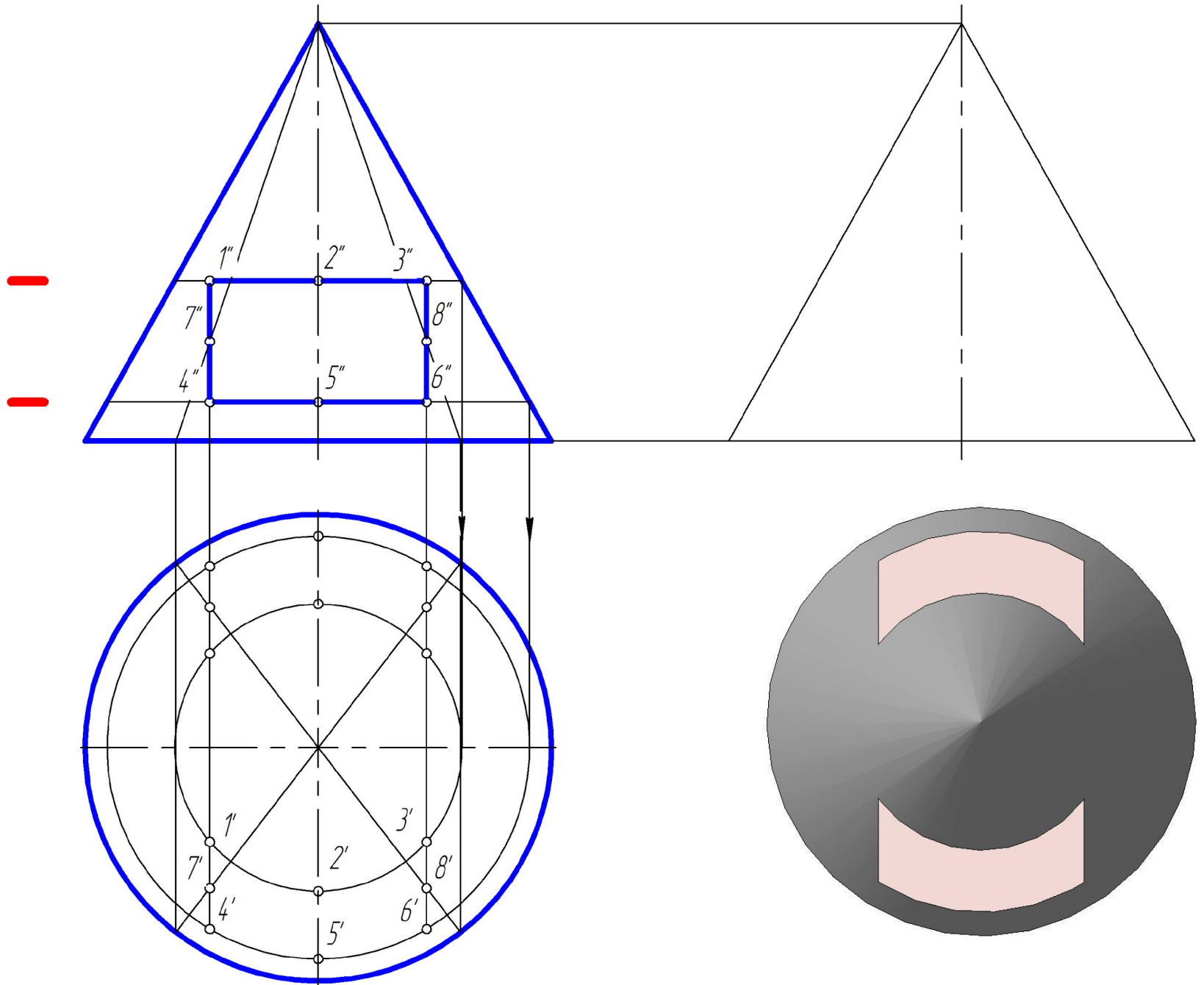

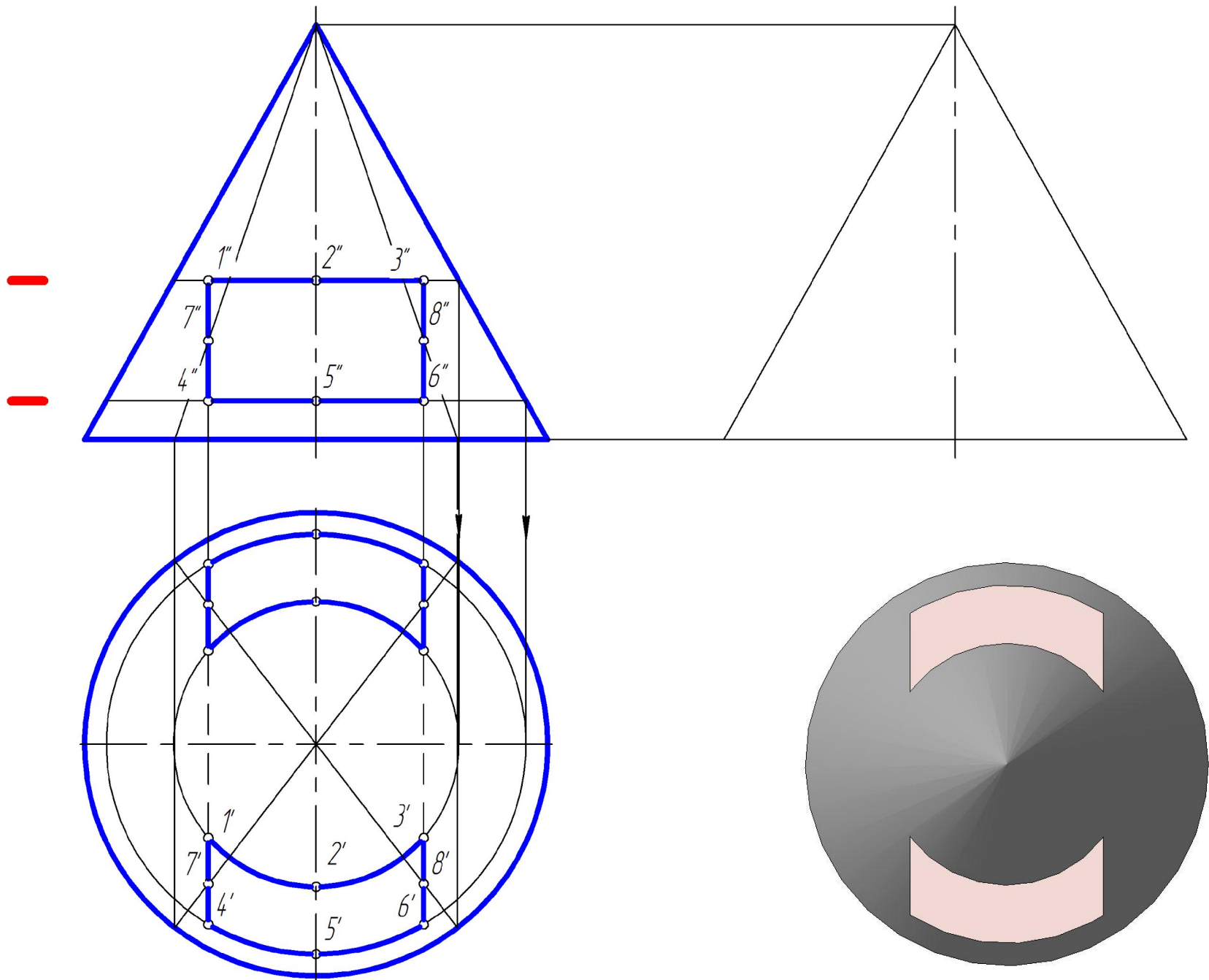

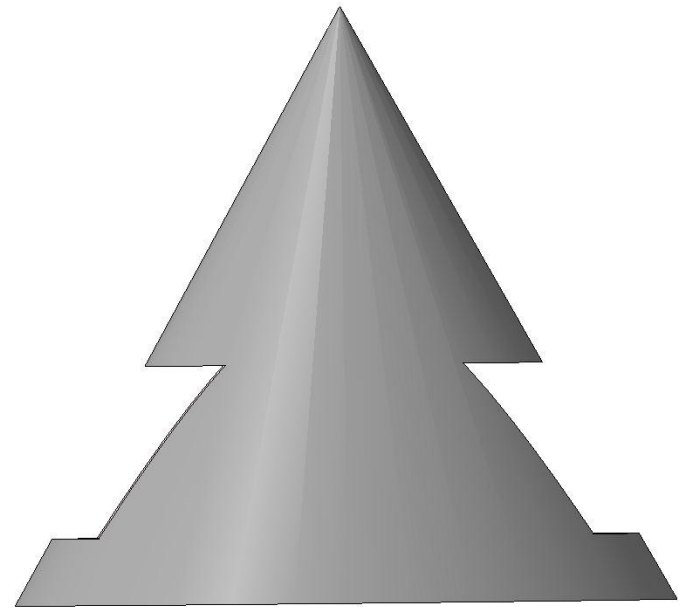
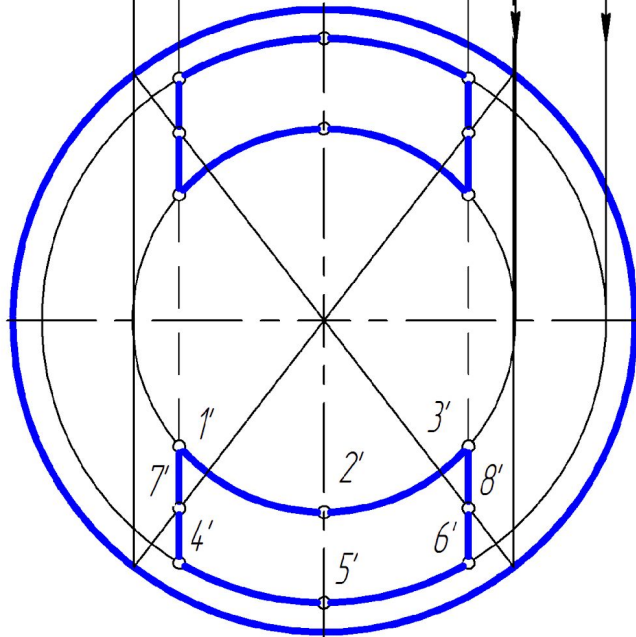

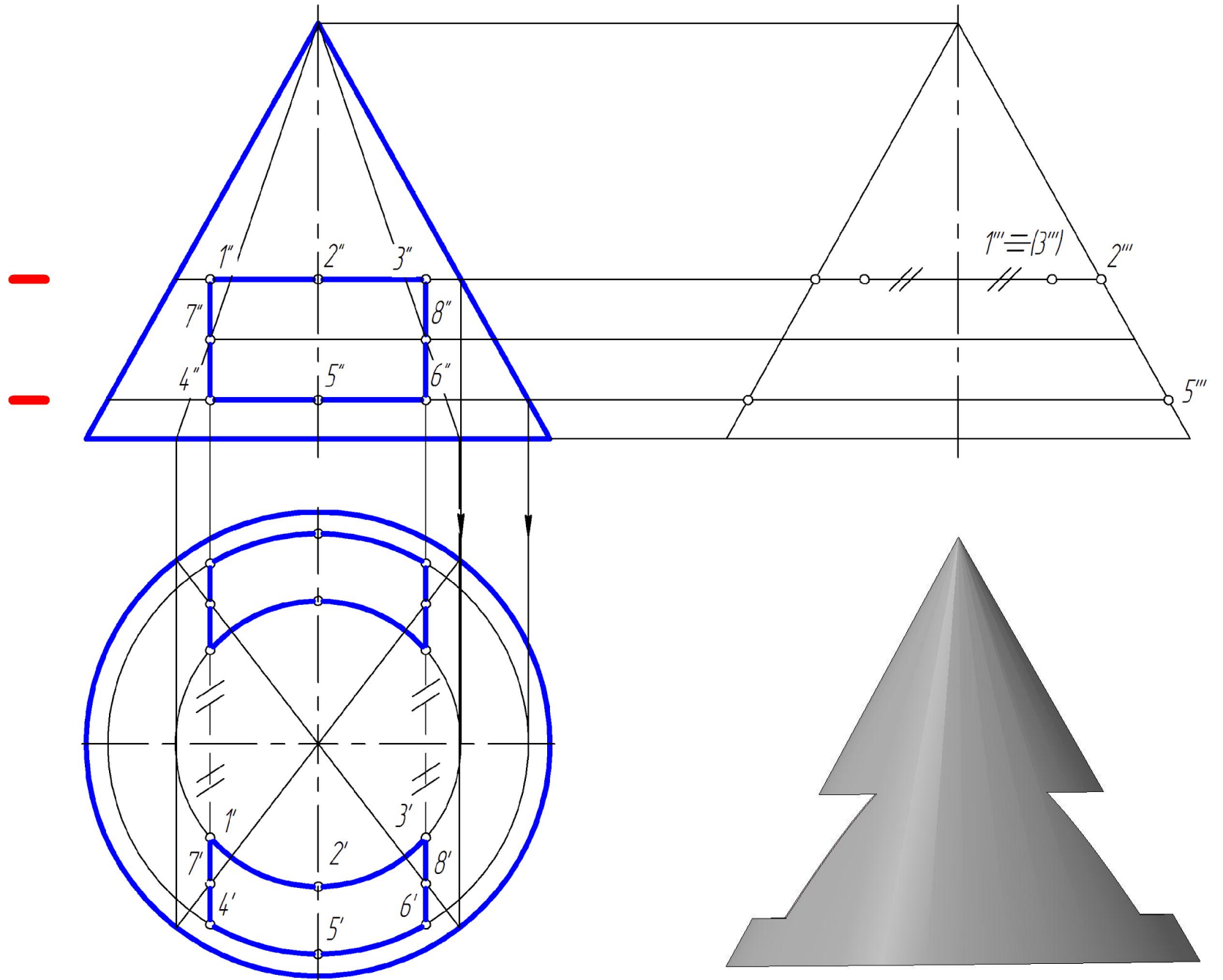

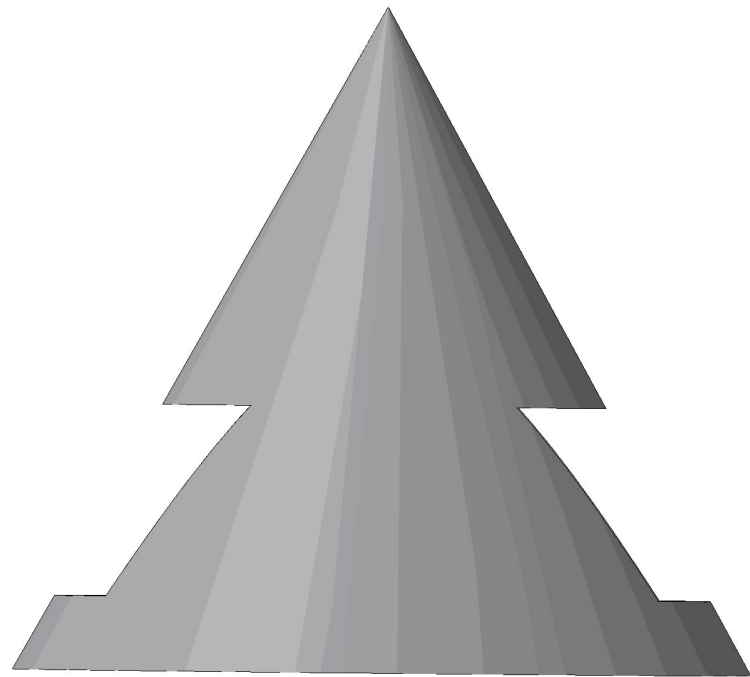
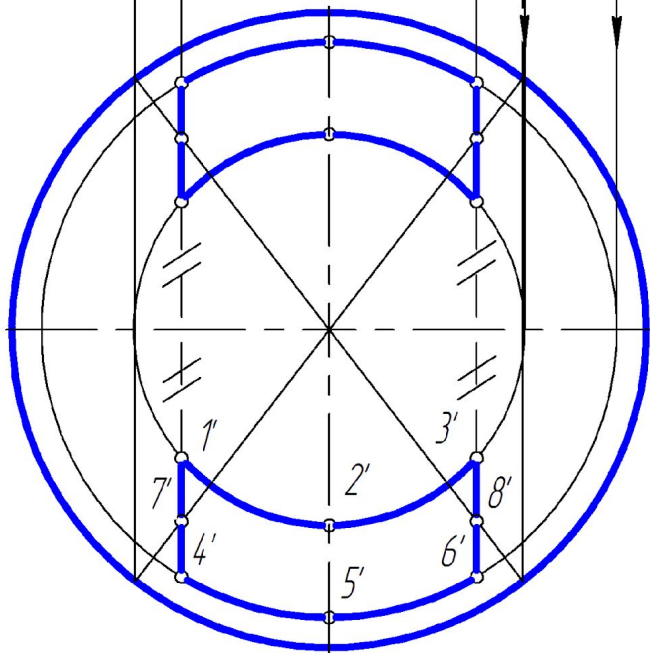
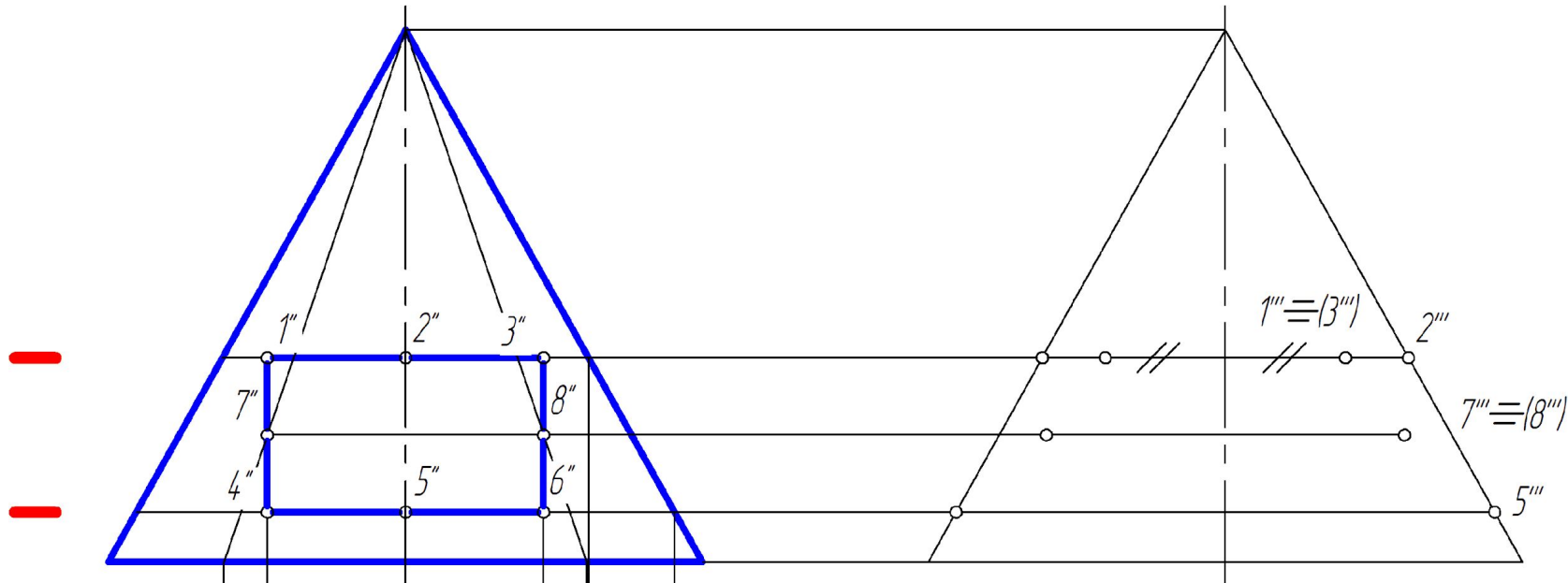

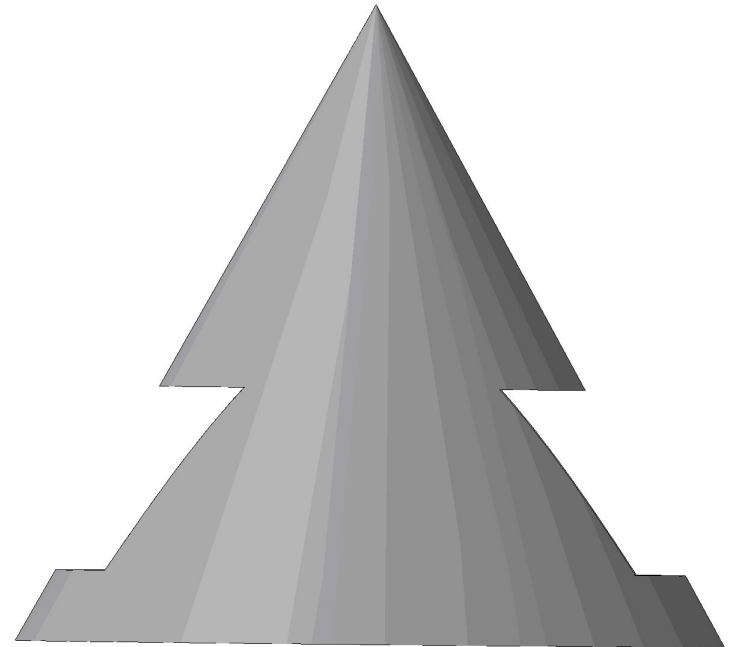
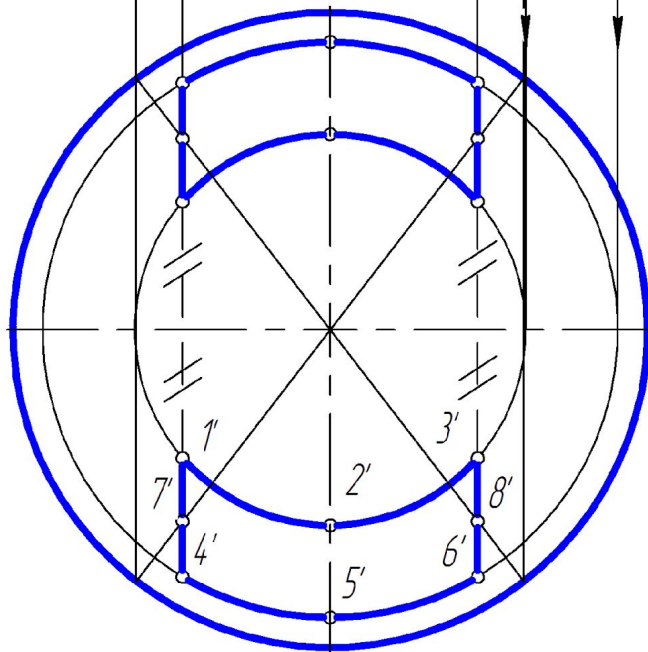
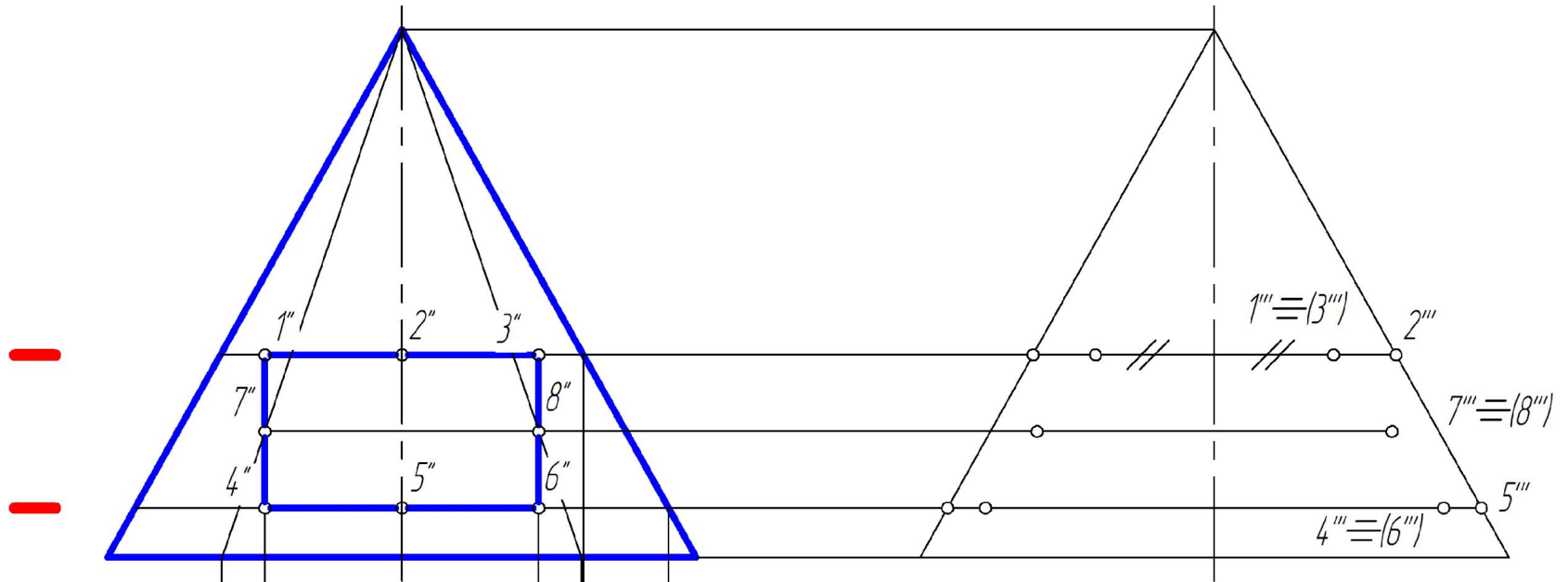

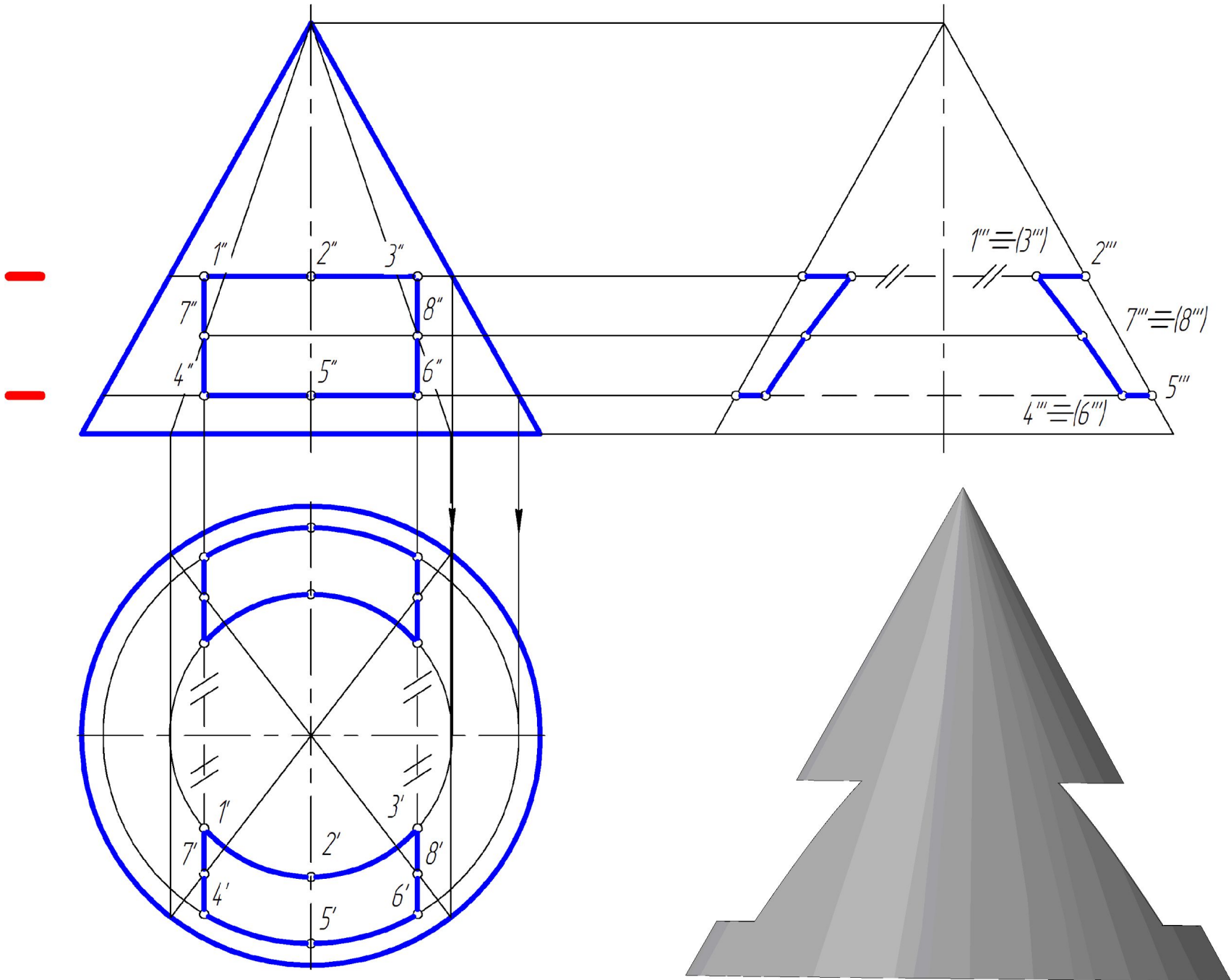

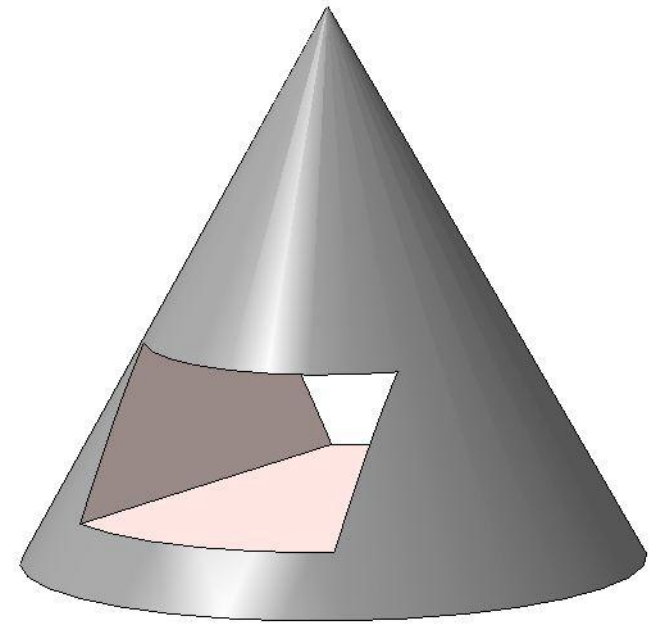
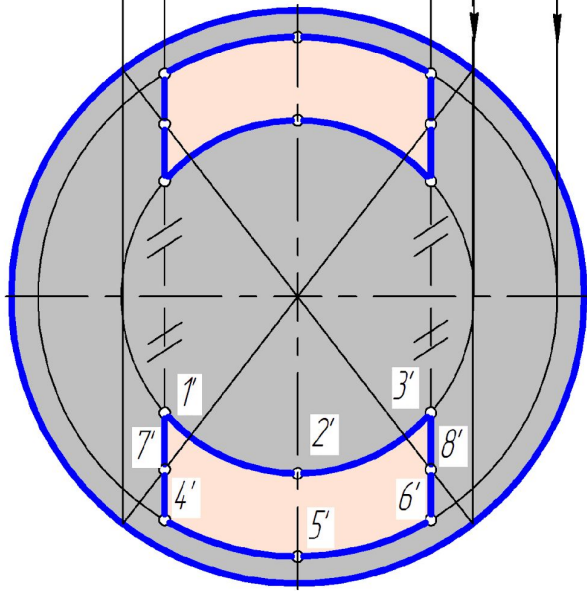
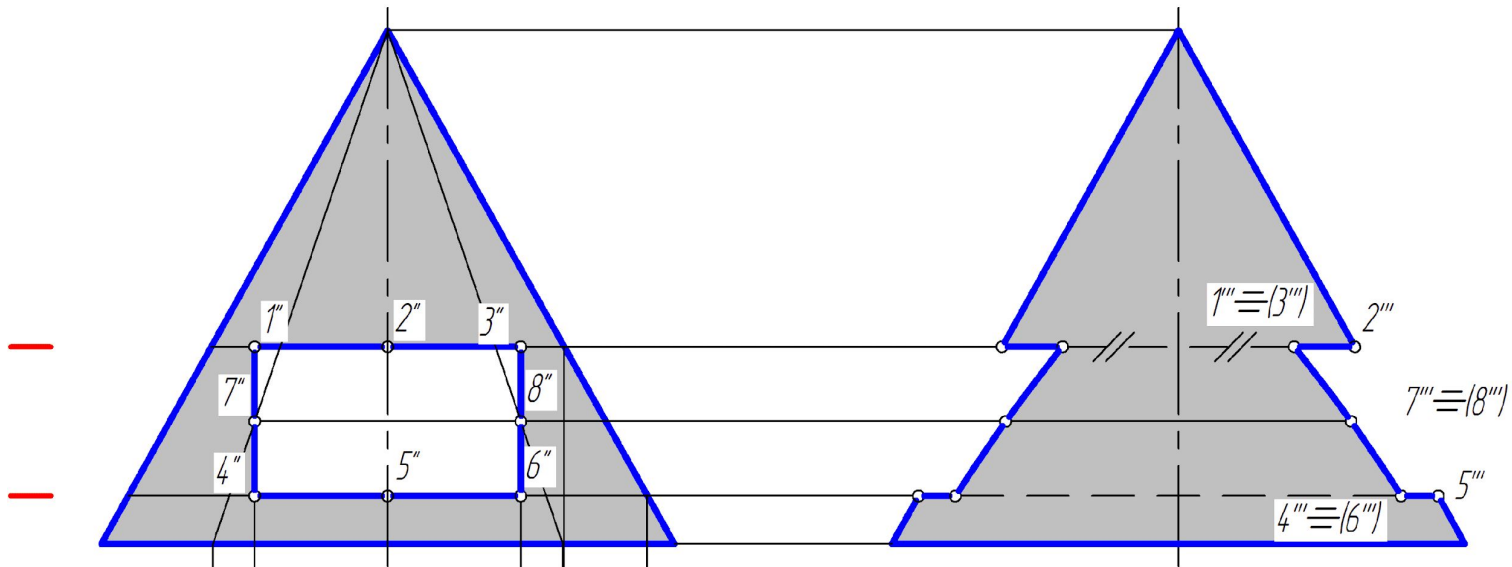

Пересечение прямого кругового конуса прямой линией

- При определении точки пересечения прямой с поверхностью в качестве вспомогательной секущей плоскости выбирают проецирующую плоскость.
- Использование вспомогательной проецирующей плоскости не всегда упрощает решение и в некоторых случаях целесообразно применять плоскости общего положения.
- В случае задачи по определению точки пересечения прямой общего положения с поверхностью прямого кругового конуса необходимо ввести вспомогательную плоскость, проходящую через эту прямую и вершину конуса, чтобы получить в пересечении прямые линии.

Определить точки пересечения прямой m с поверхностью прямого кругового конуса

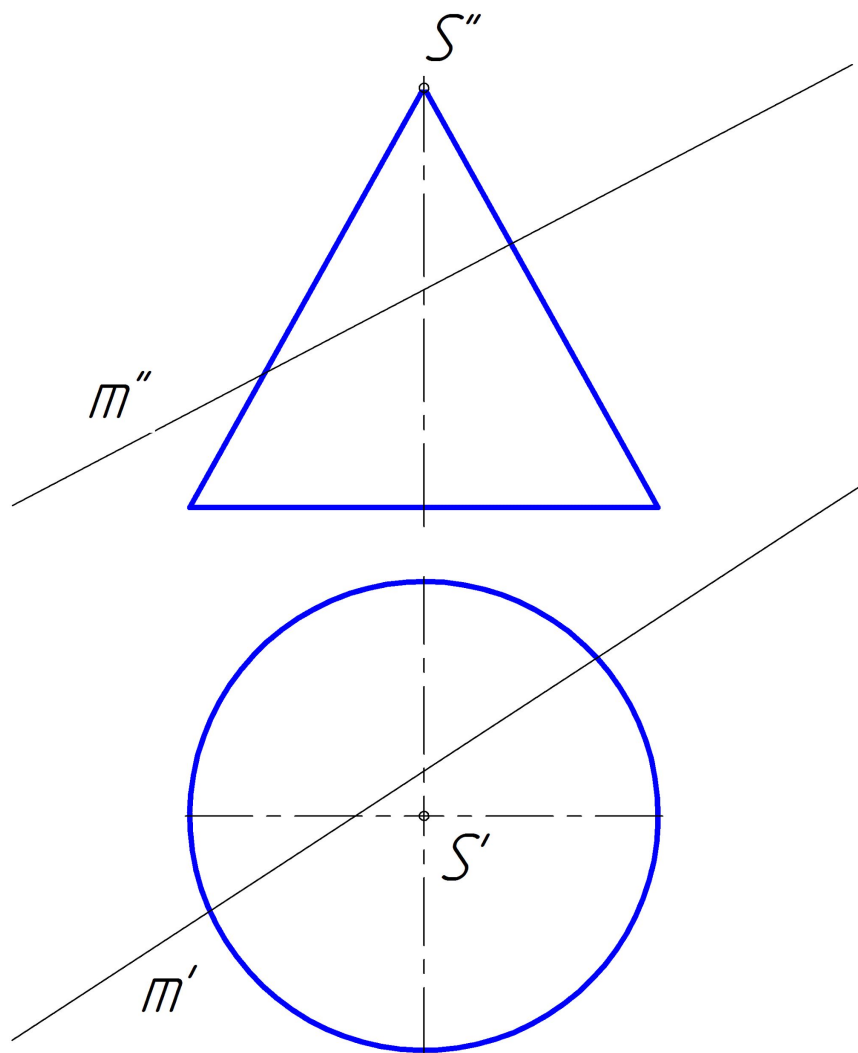

- 1. Заключаем прямую t в плоскость общего положения, проходящую через вершину конуса S . Зададим ее пересекающимися прямыми t и h .

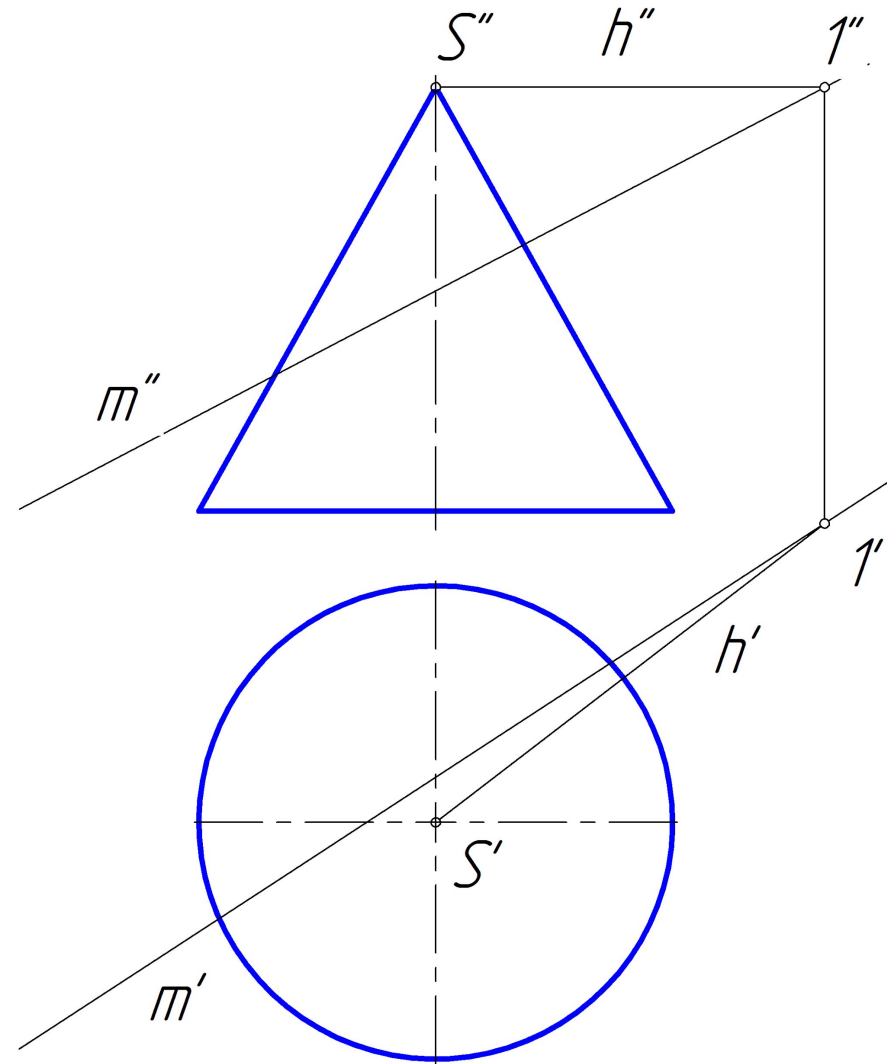

- Определяем линию, по которой построенная плоскость пересекает плоскость H и основание конуса.
- Для этого находим точку пересечения прямой m с плоскостью H – точку 2 .

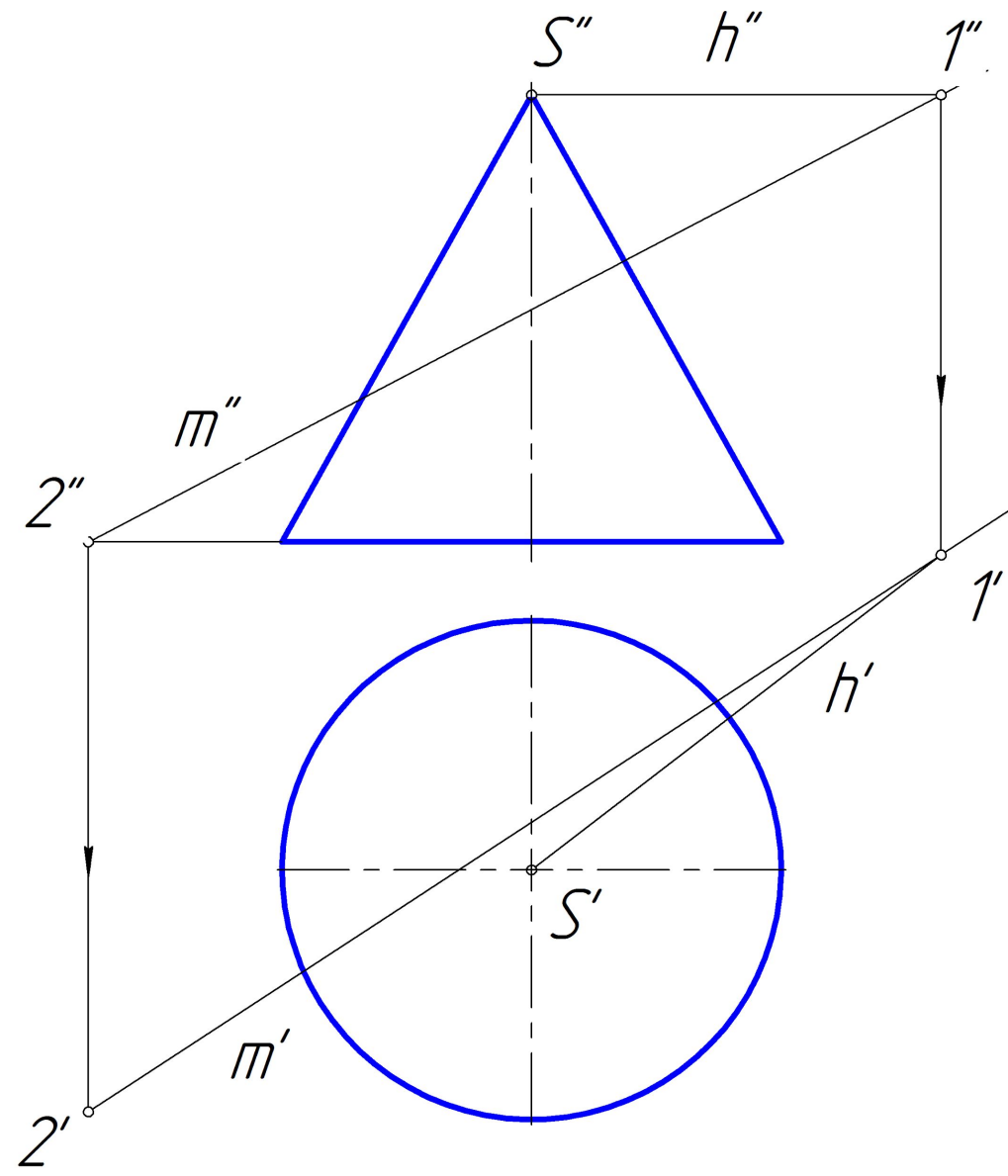

- Через точку 2 проводим прямую, параллельную h' - горизонтальный след плоскости $(m \cap h)$.

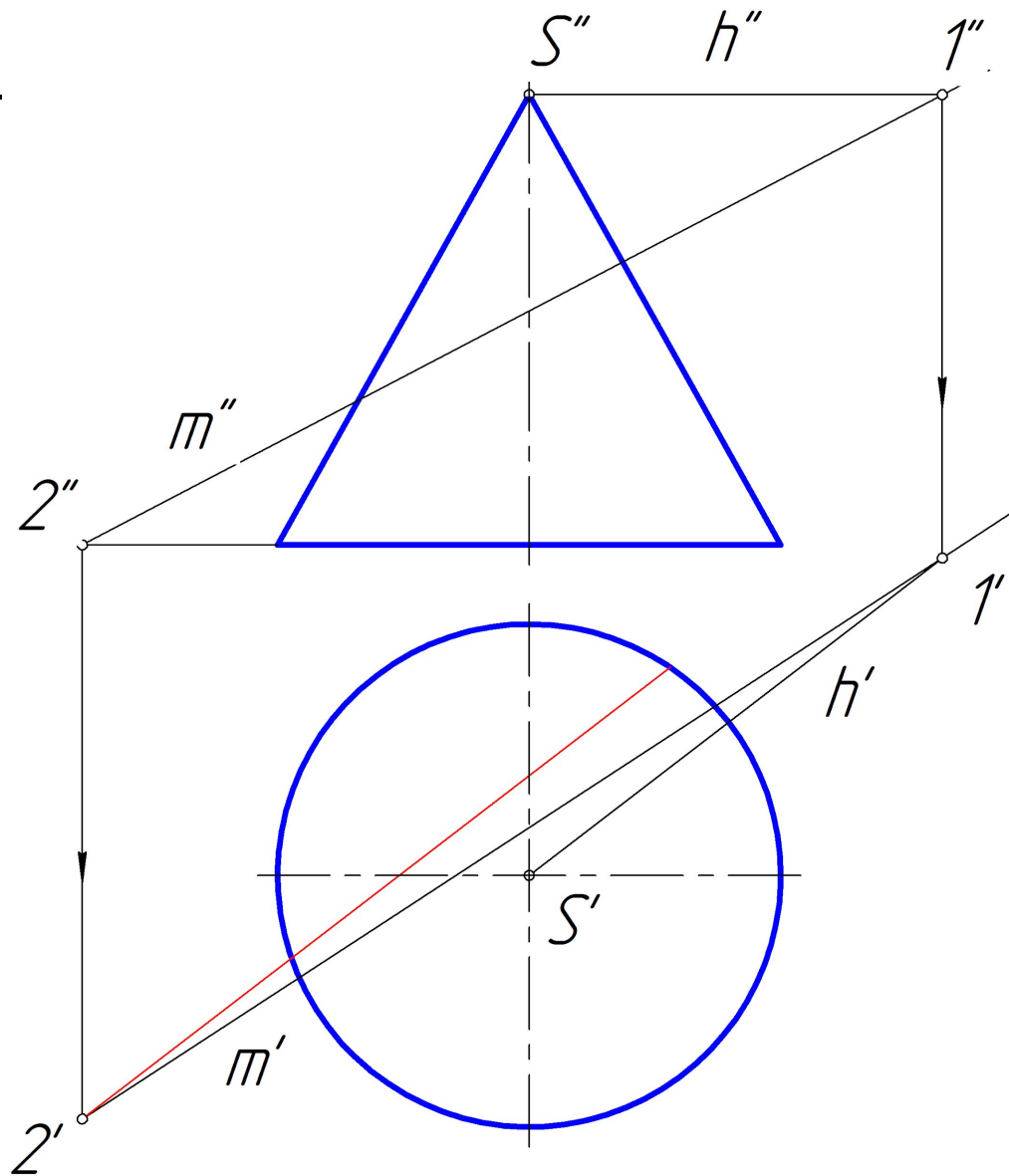

- Строим образующие, по которым плоскость $(m \cap h)$ пересекает поверхность конуса.

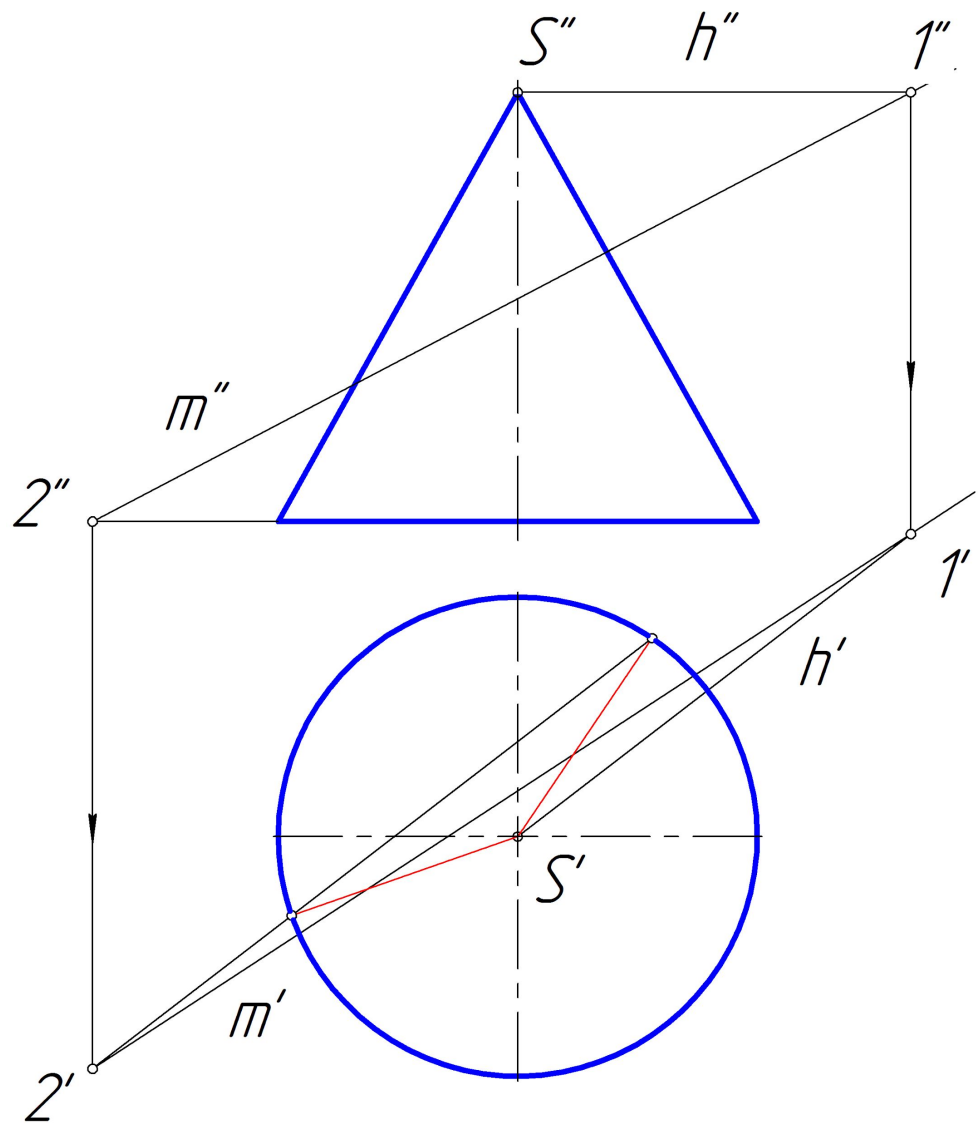

- Отмечаем точки, в которых образующие пересекают прямую $t - M$ и N .
- Определяем видимость прямой относительно конуса.

