

# Материал для подготовки к контрольной работе

Биология 10 класс

Молекулы каких веществ изображены? Поясни.

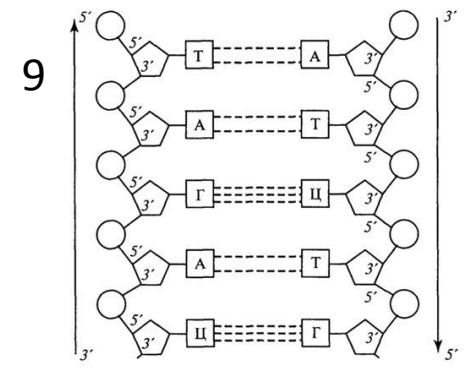
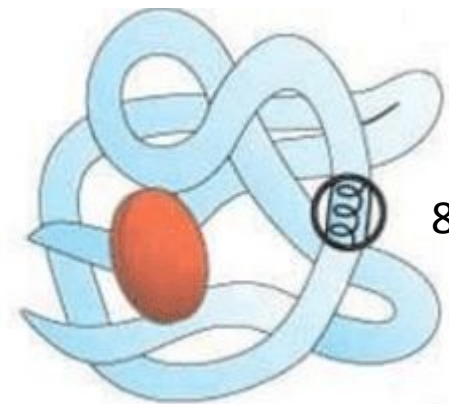
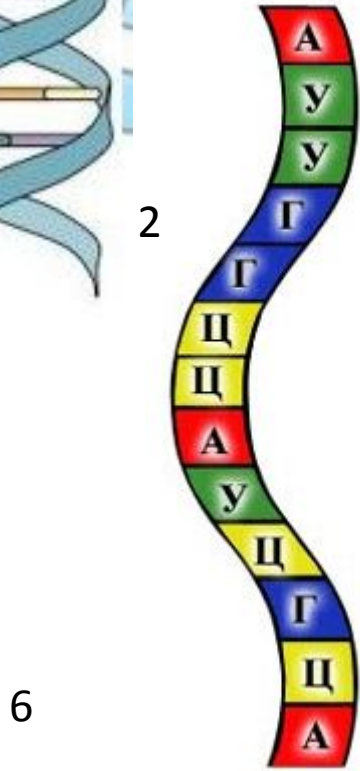
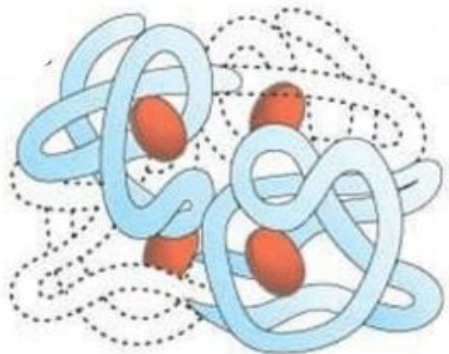
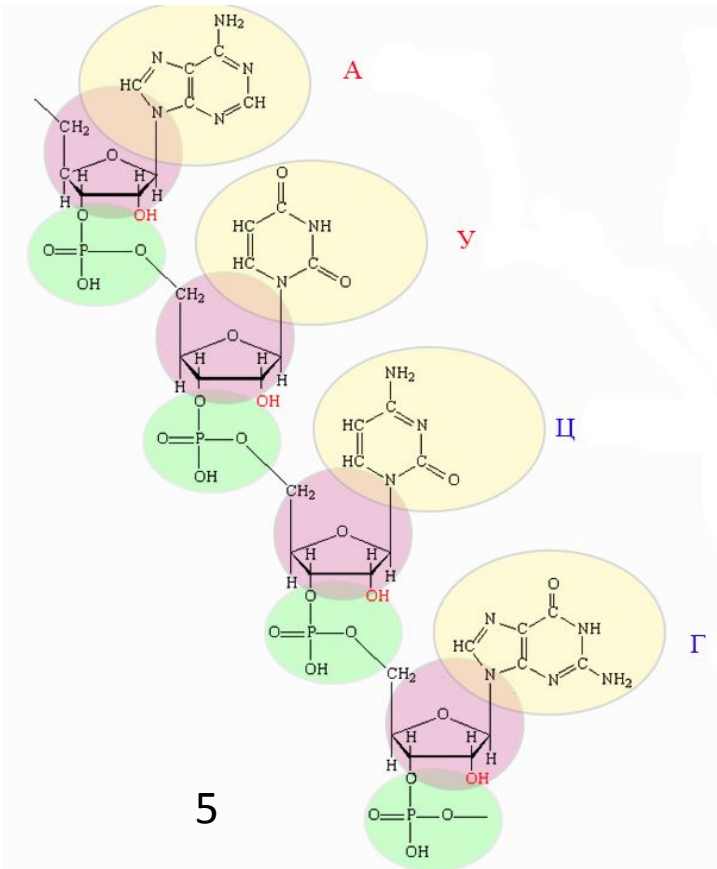
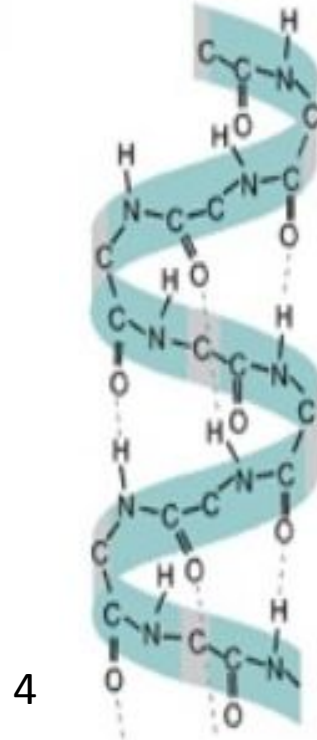
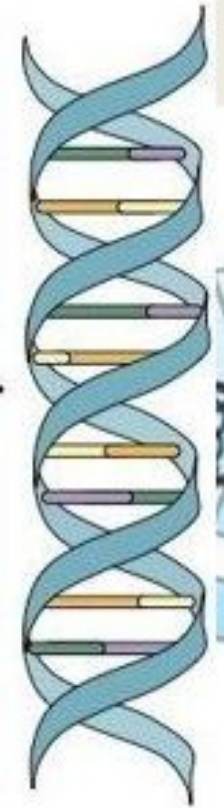
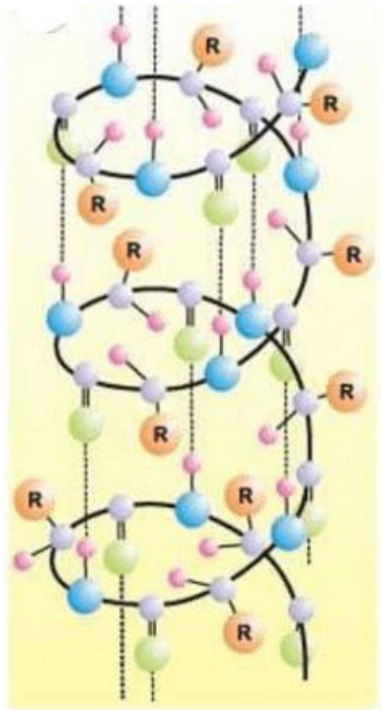

Даны фрагменты одной цепочки ДНК.  
Дострой вторые цепочки ДНК.

- ATTCCGTGCAGTCAGTCAA

- GCCCGTAGTAGCTAGCTGA

# Построй РНК по одной из цепочек ДНК

- АТТССГТГСАГТСАГТСАА

- GCCCGTAGTAGCTAGCTGA