

SketchUp

SketchUp

Группы из 3D-моделей

3 Урок



Начнем!

2

SketchUp

Продукты 3D для... Купить Изучение Trimble

Самый простой способ рисовать в 3D

Приветствуйте SketchUp Free — инструмент для 3D-моделирования в веб-браузере

Приступить к моделированию

Требуется SketchUp Pro?

Shed SAVED

SketchUp

COD*LOGIA

Удаляем человека с поля

3

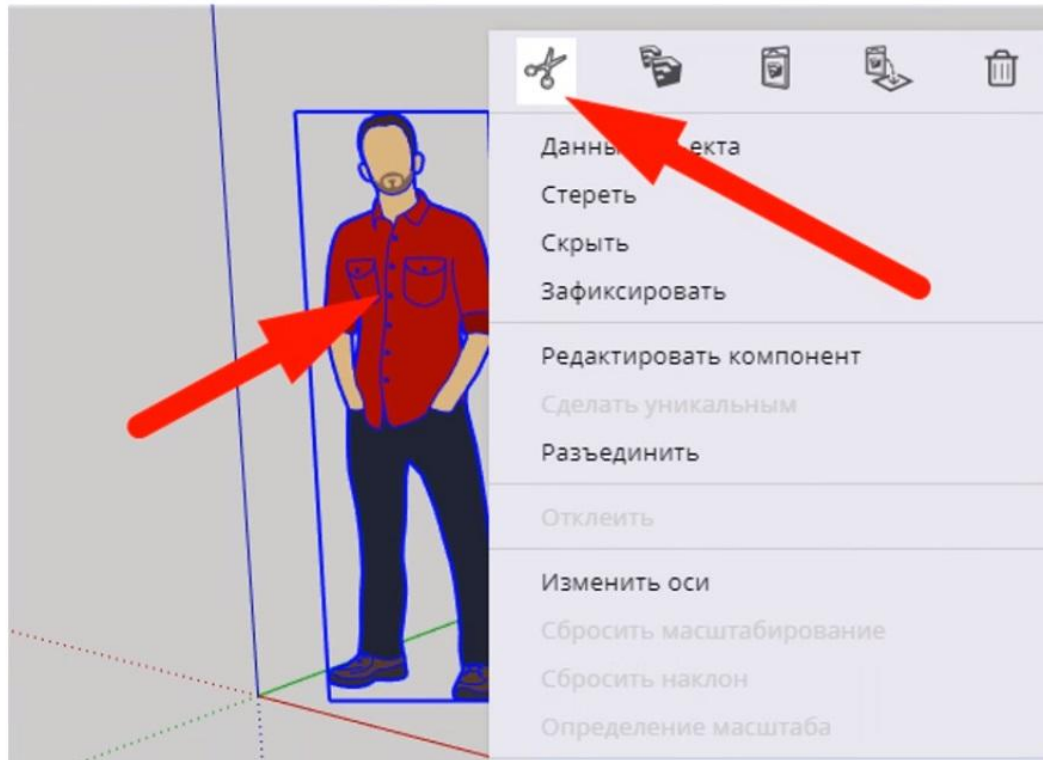

Комната

4

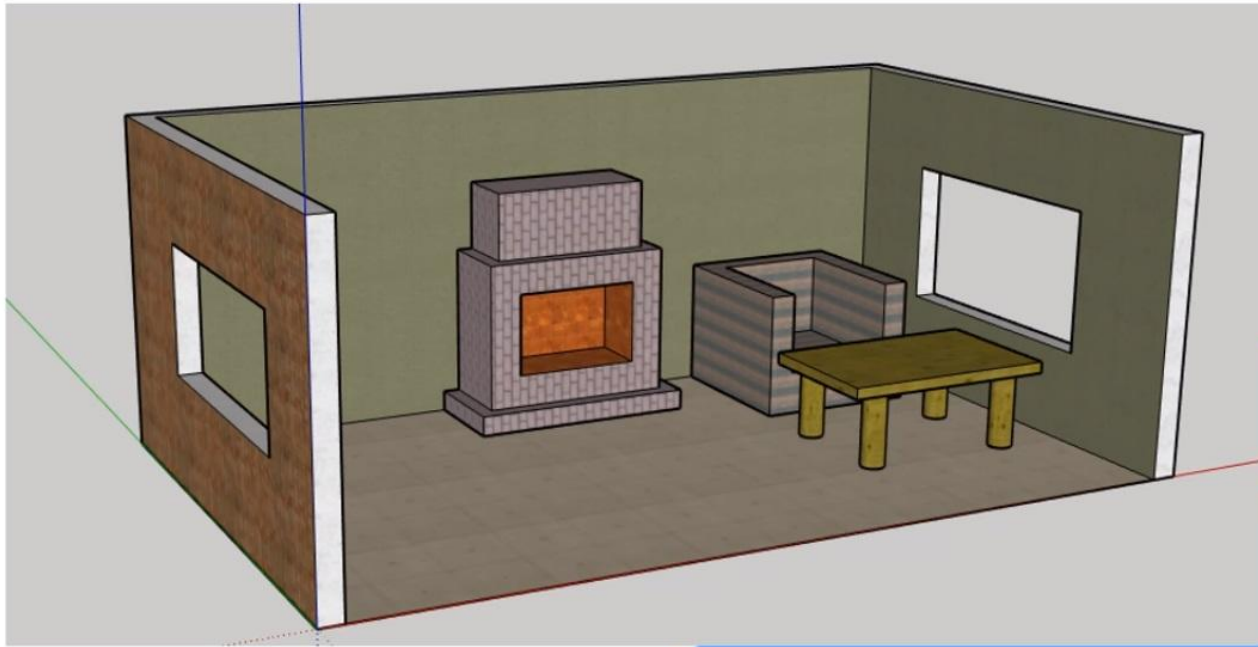

Рисуем прямоугольник

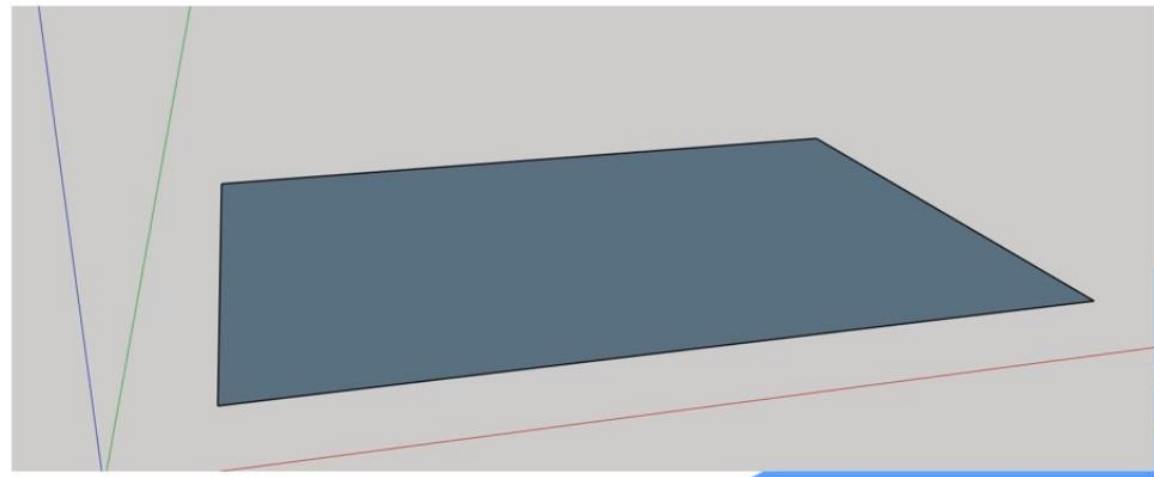
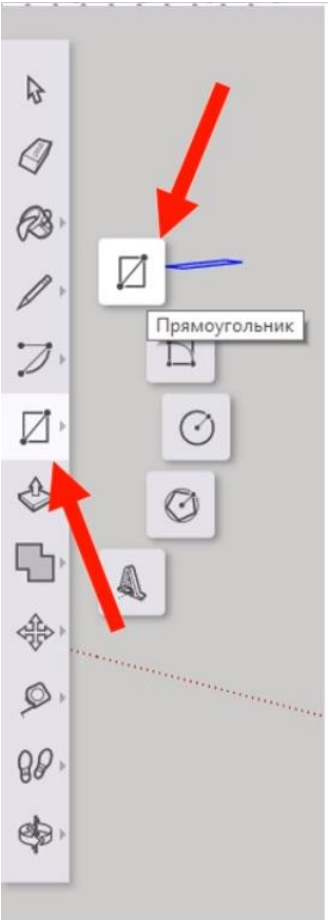

Делаем стены



Расстояние 10

Делаем стены

7

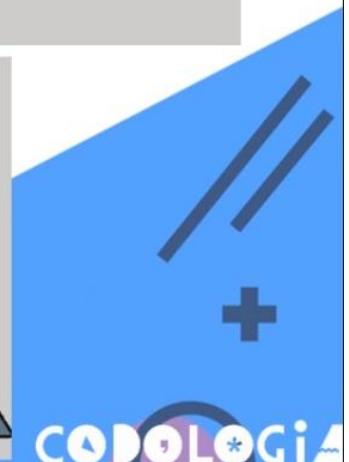
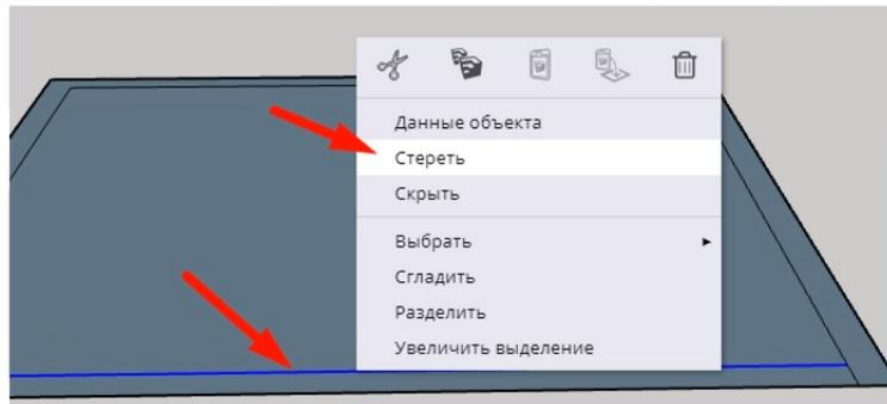
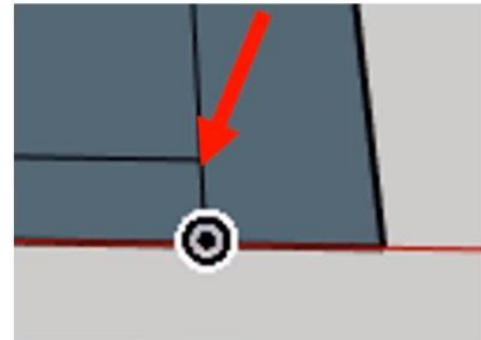
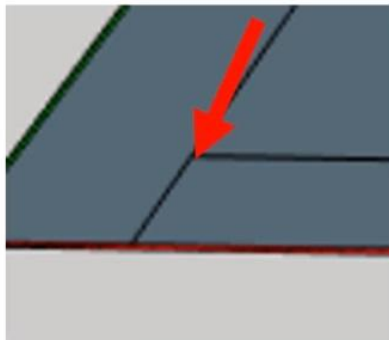

Делаем стены

8

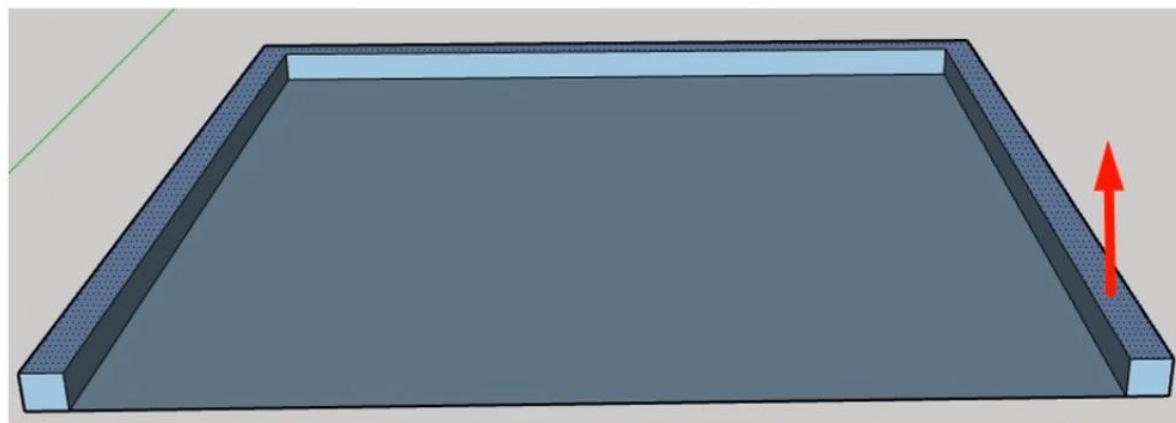
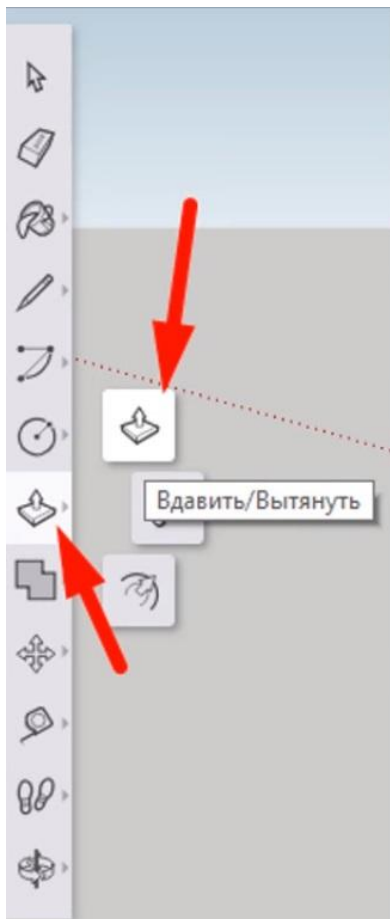

Результат

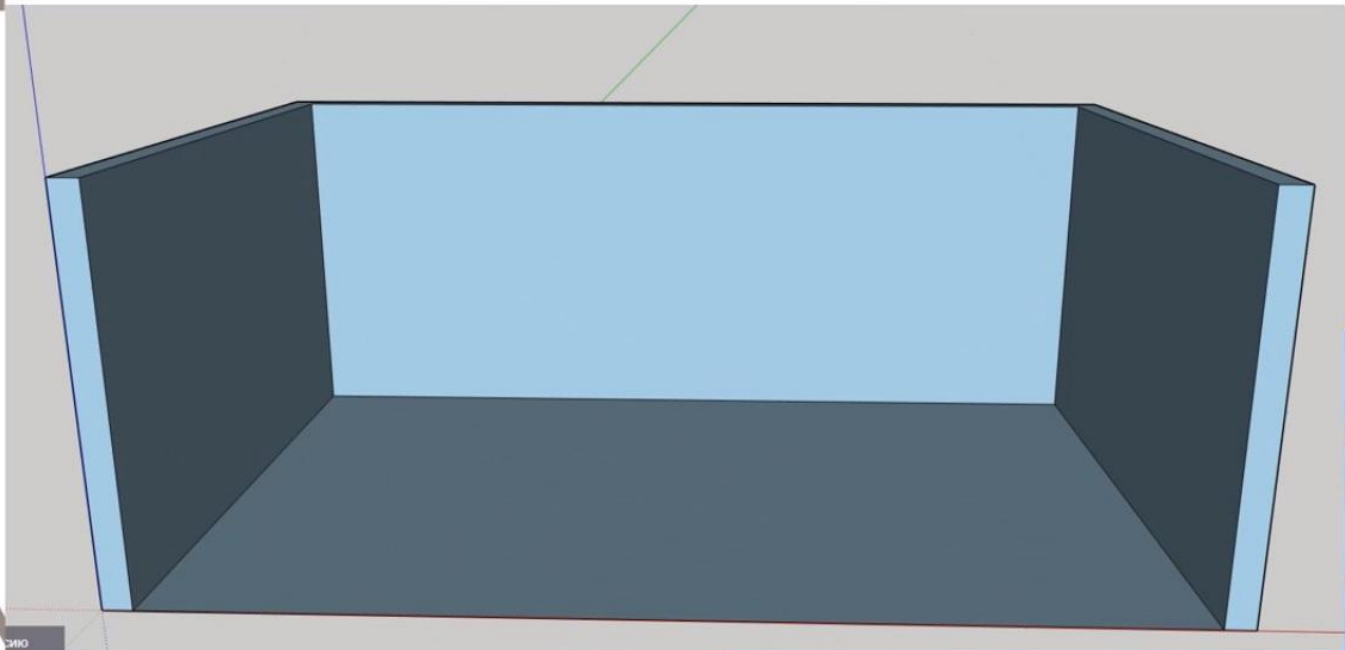

Создаем окна

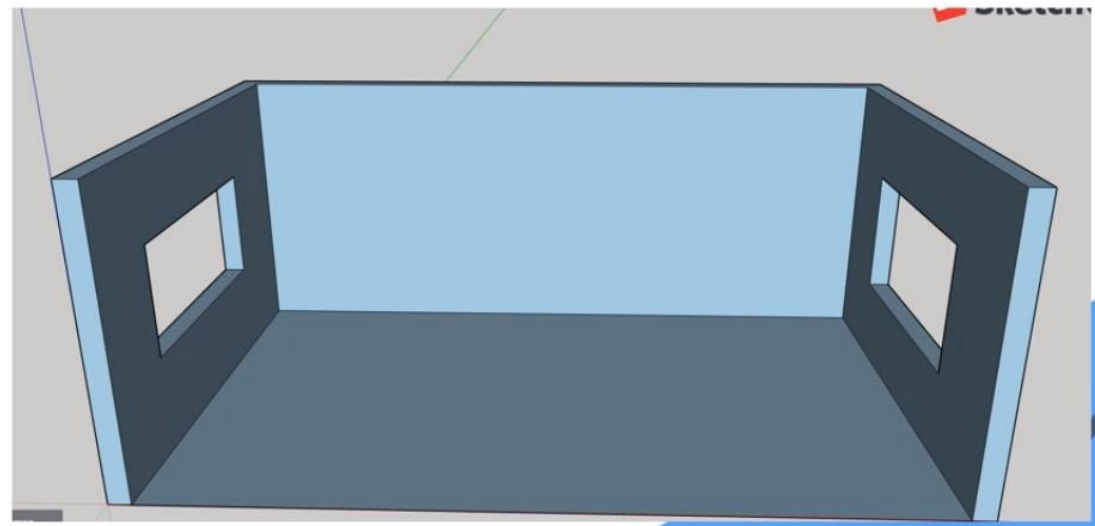
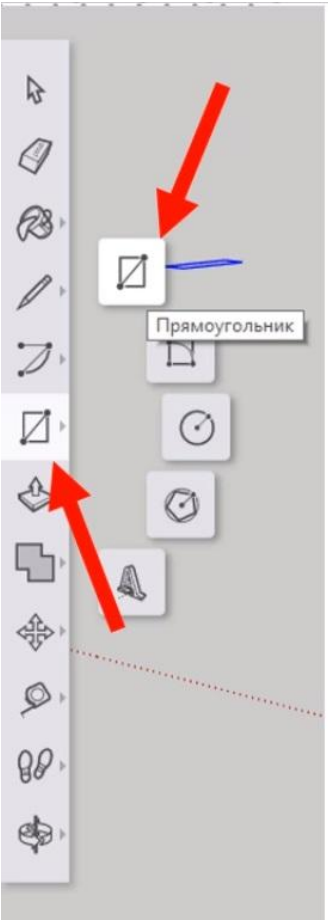

Делаем мебель

Делаем камин

12

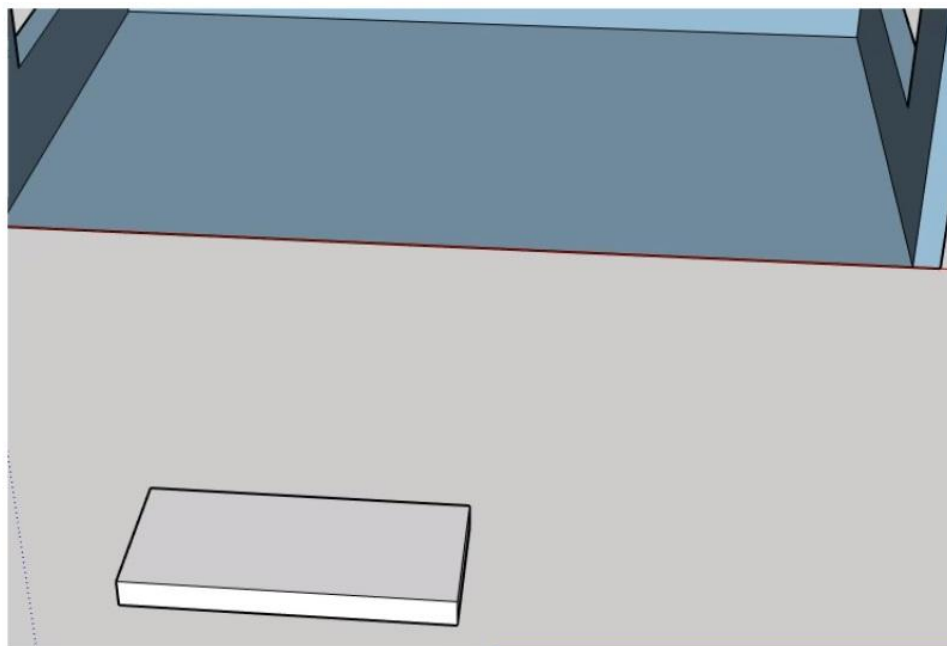
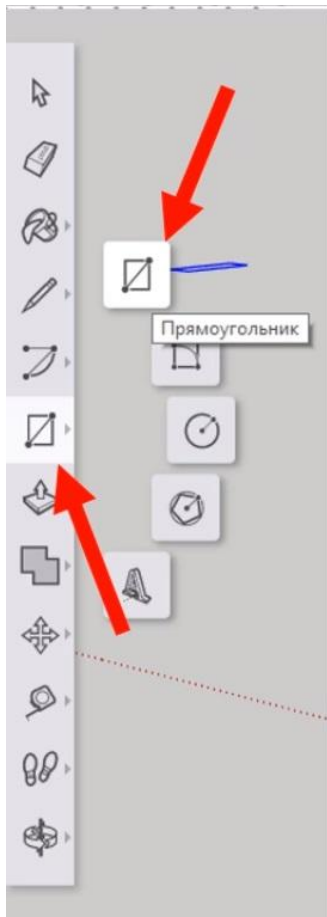

Делаем камин

13

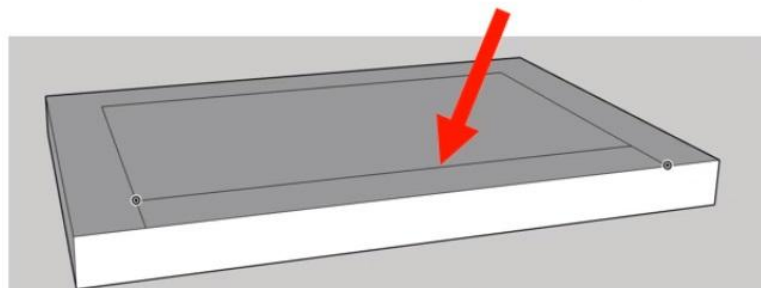
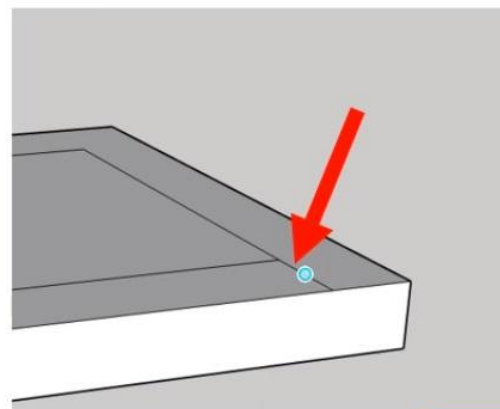
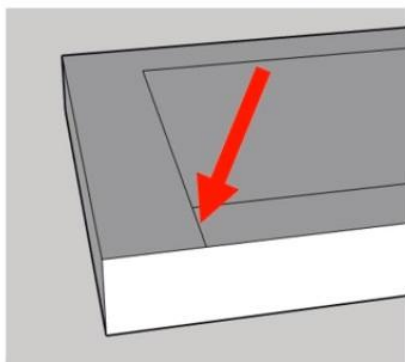

Делаем камин

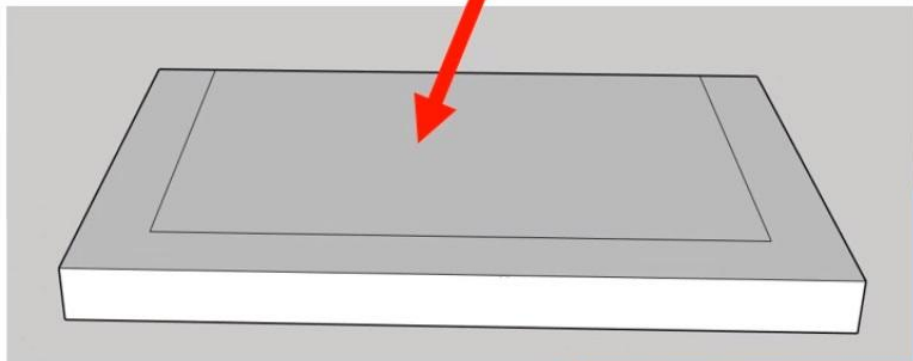
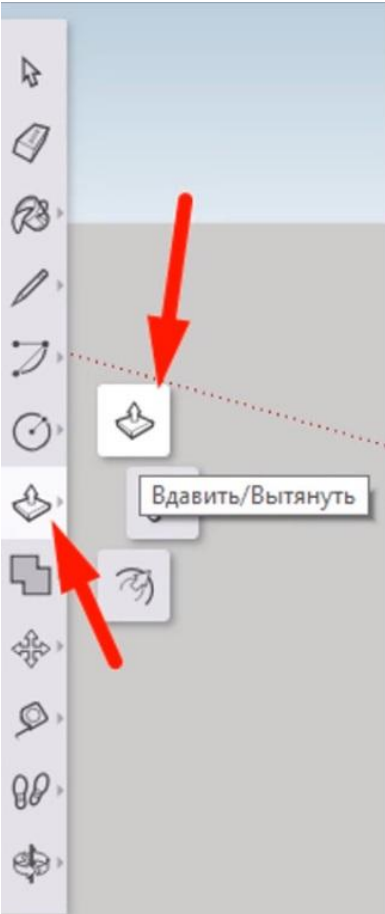

Результат

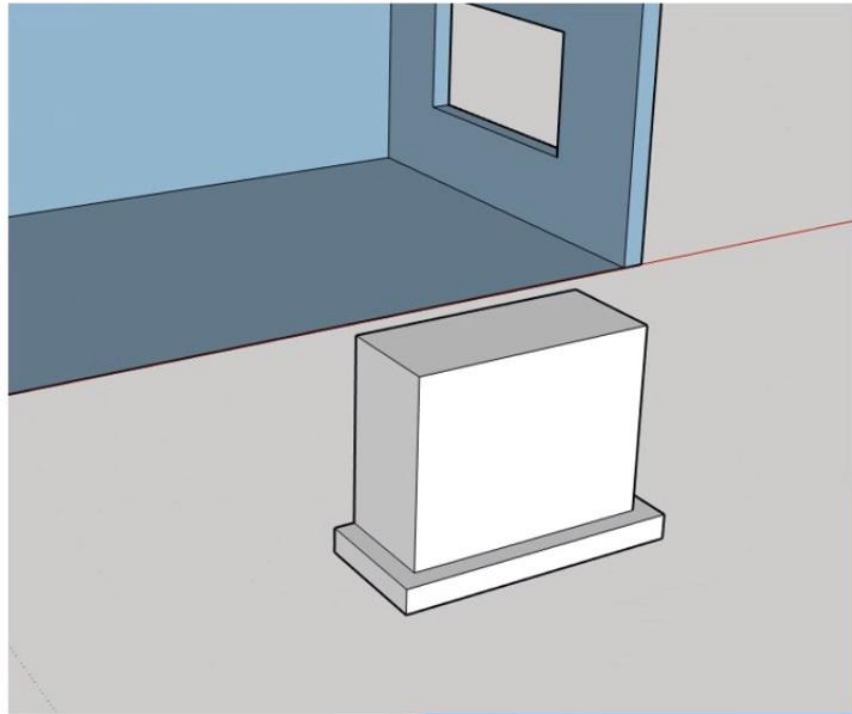

Результат

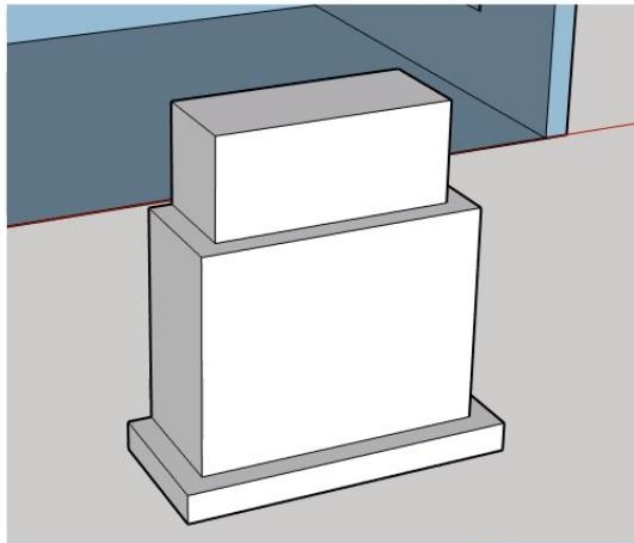

Вырезаем отверстие

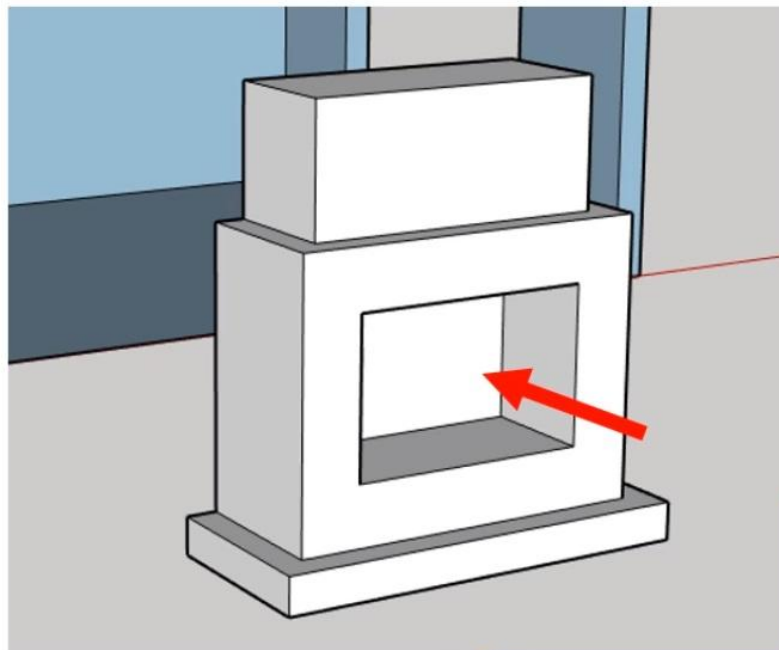

Объединяем слои

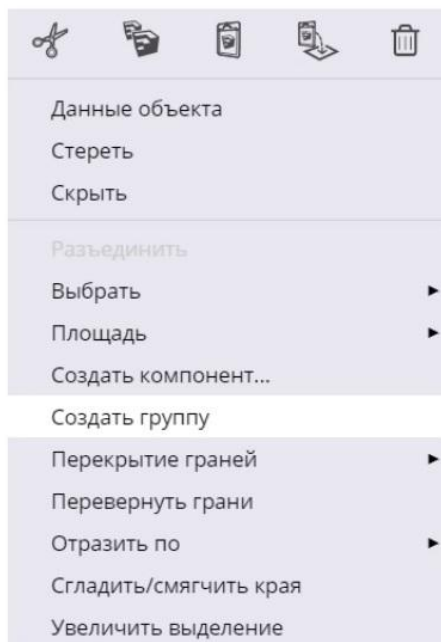

Украшаем наш камин

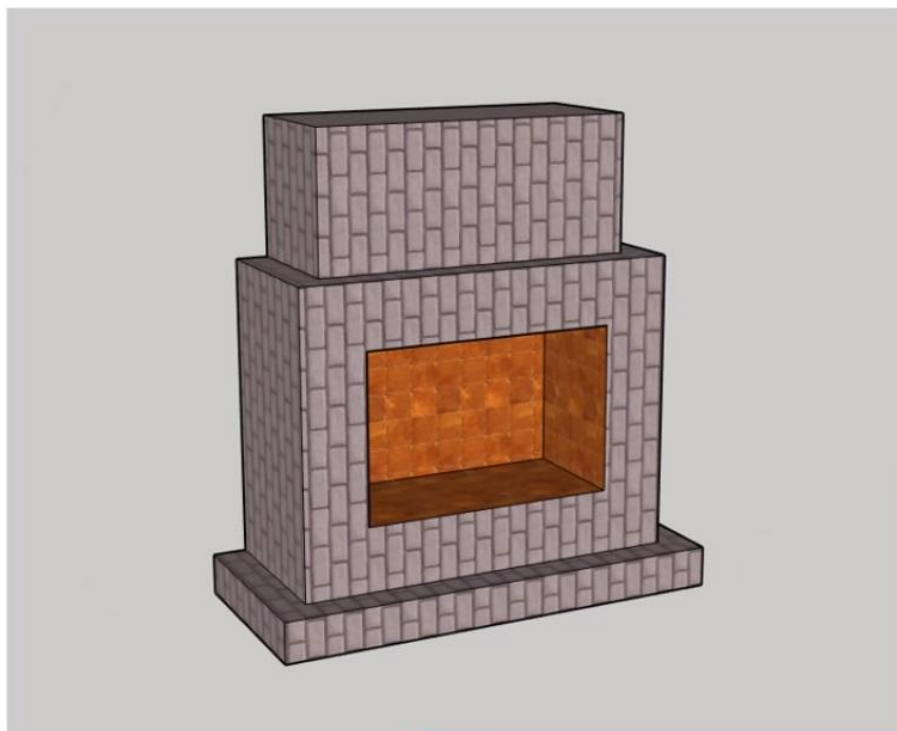

Делаем столик

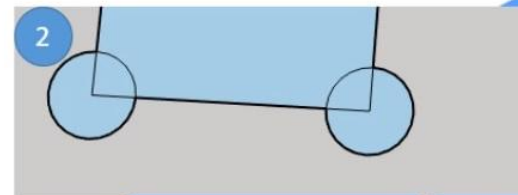
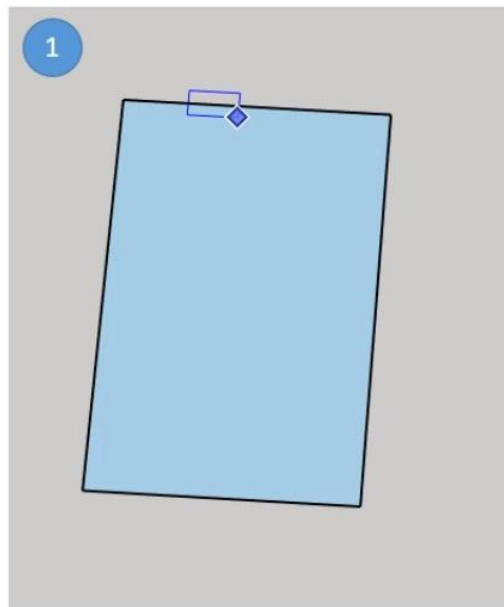
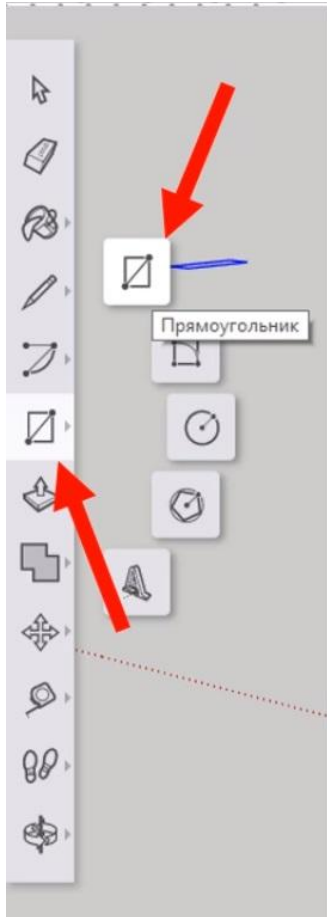

Результат

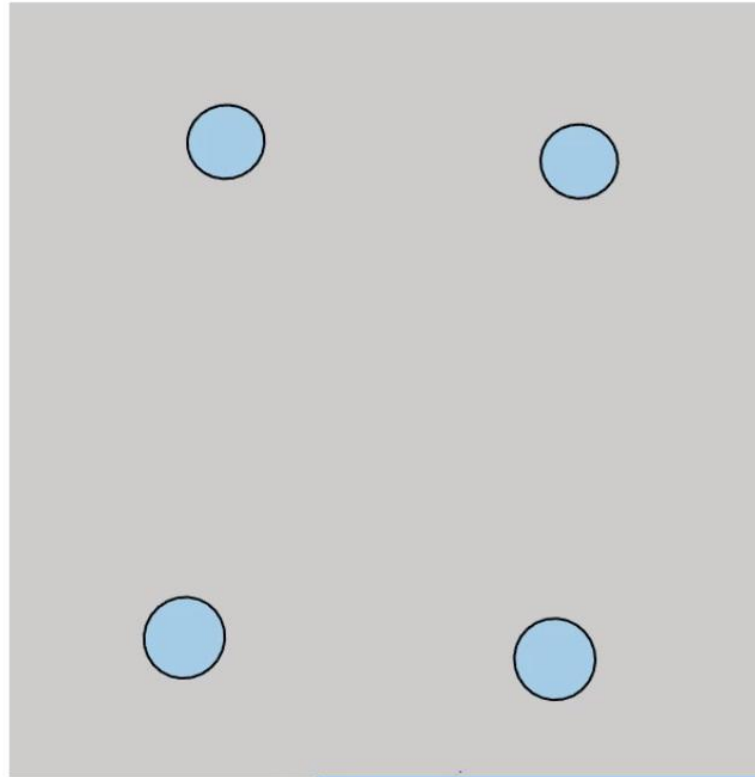

Делаем столик

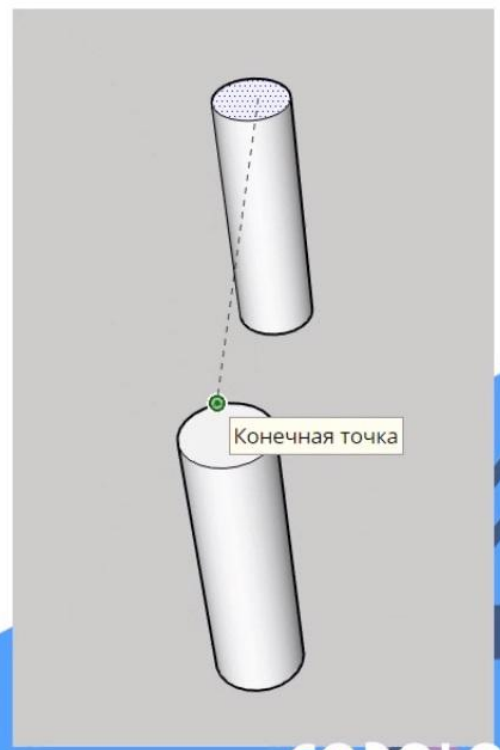
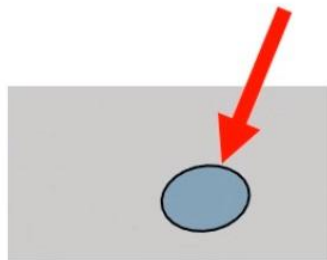
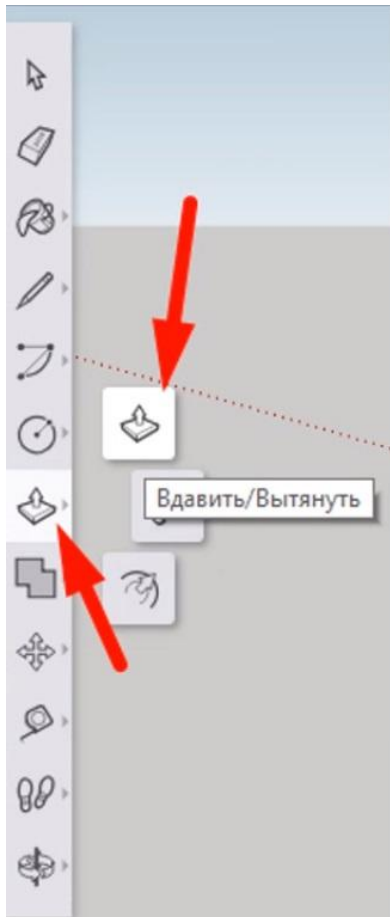

Делаем столик

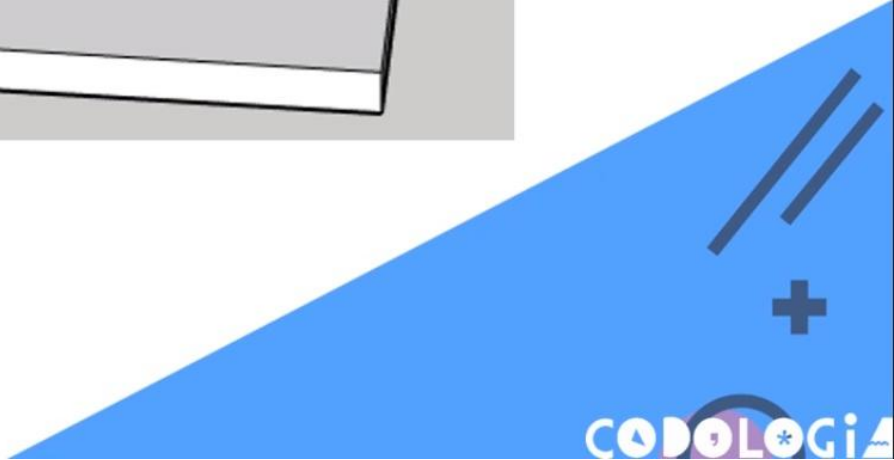
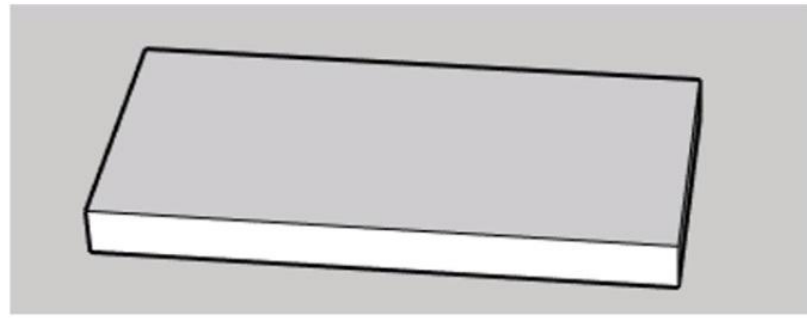
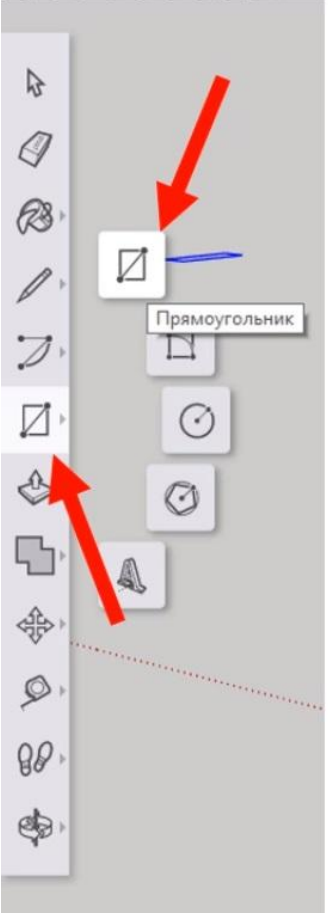

Результат

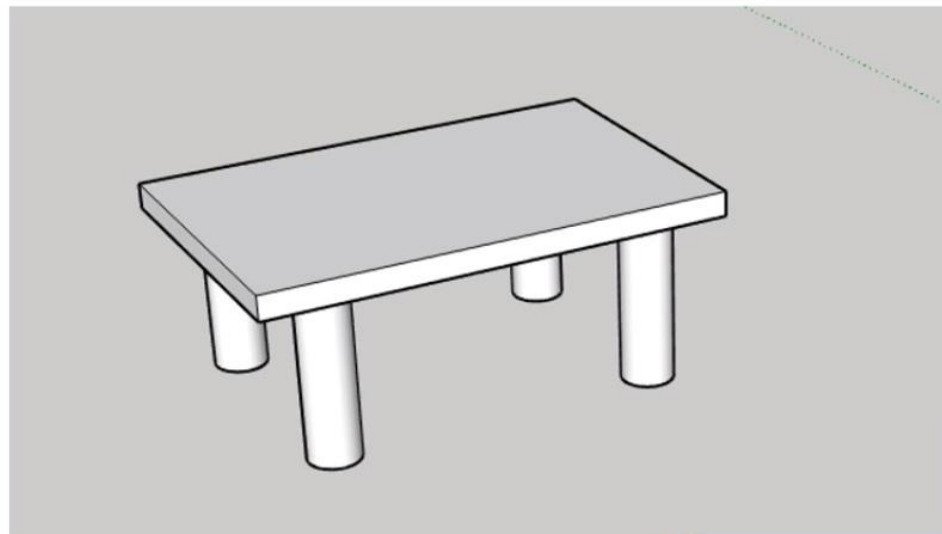

Объединяем слои

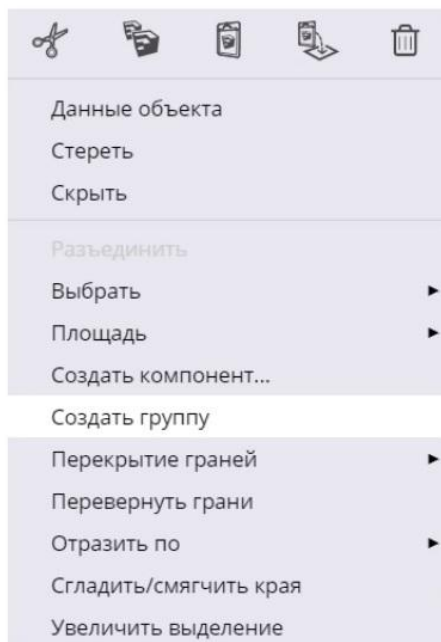

Украшаем наш столик



Делаем кресло

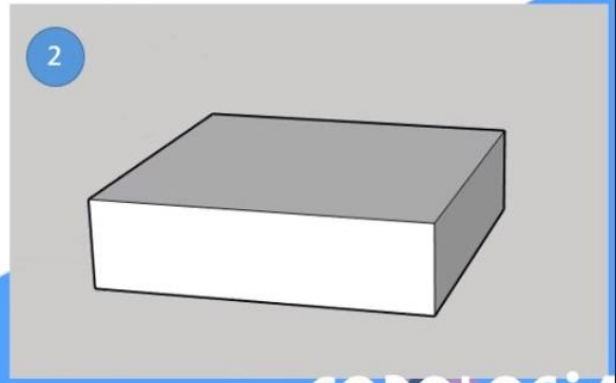
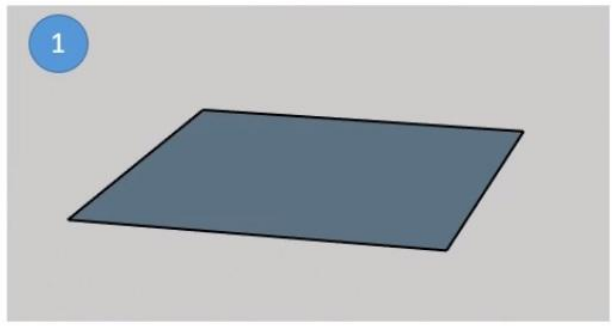
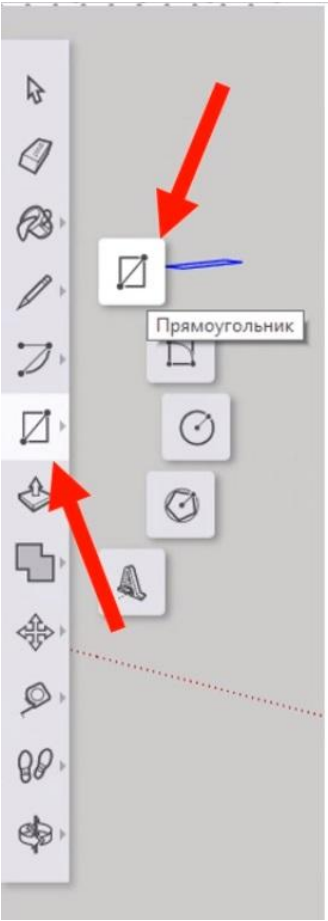

Делаем кресло

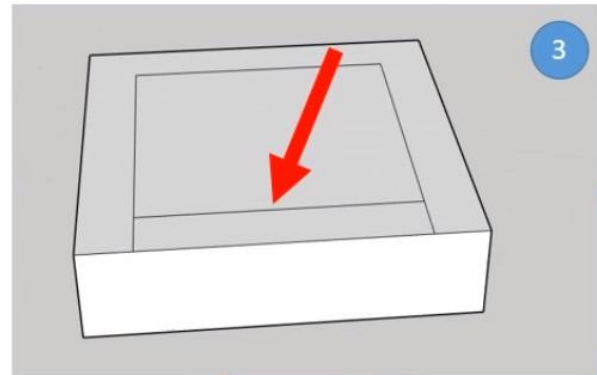
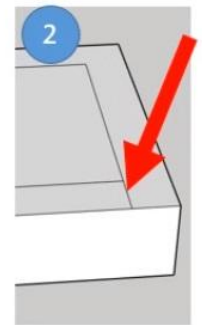
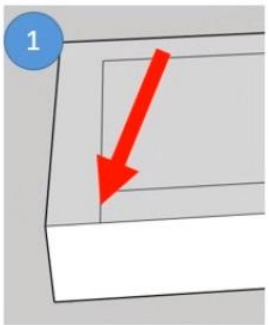

Делаем кресло

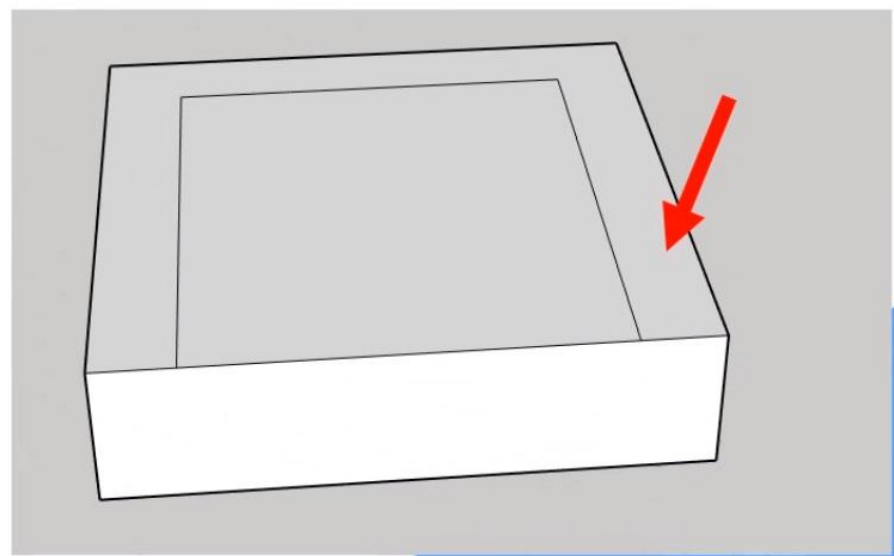
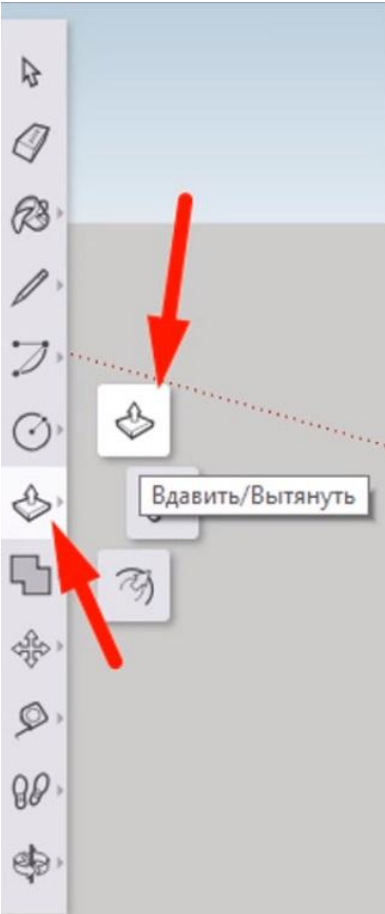

Результат

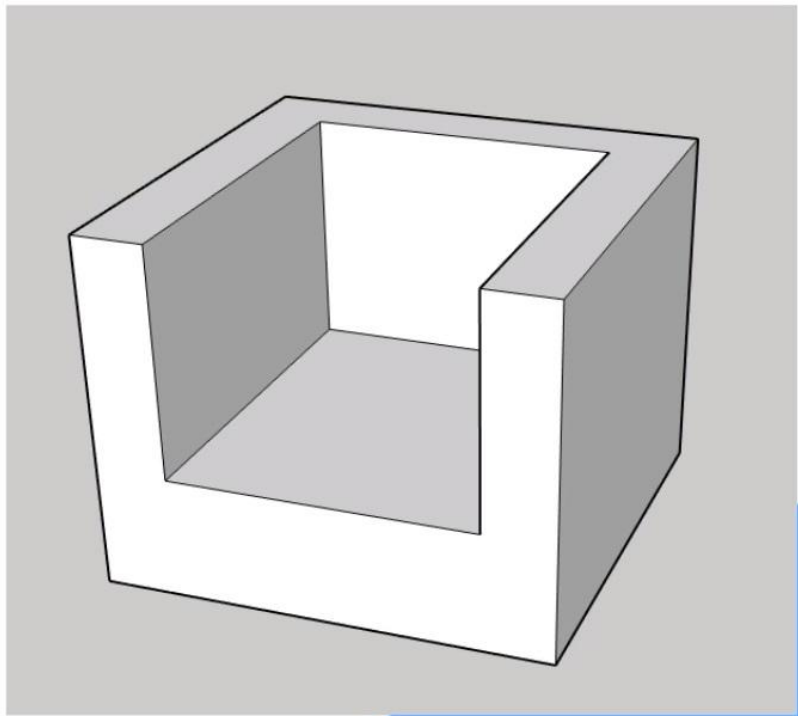

Объединяем слои

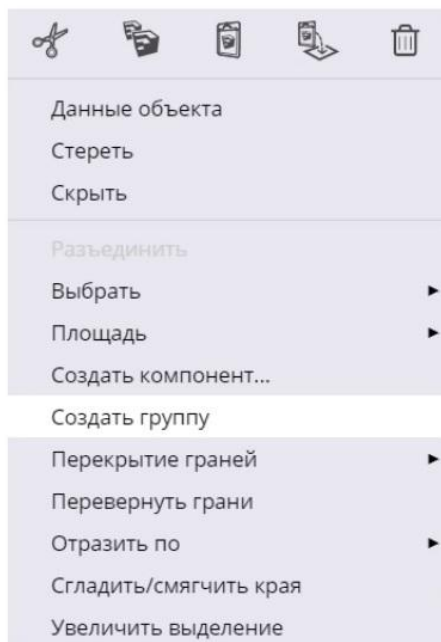

Украшаем наше кресло

32

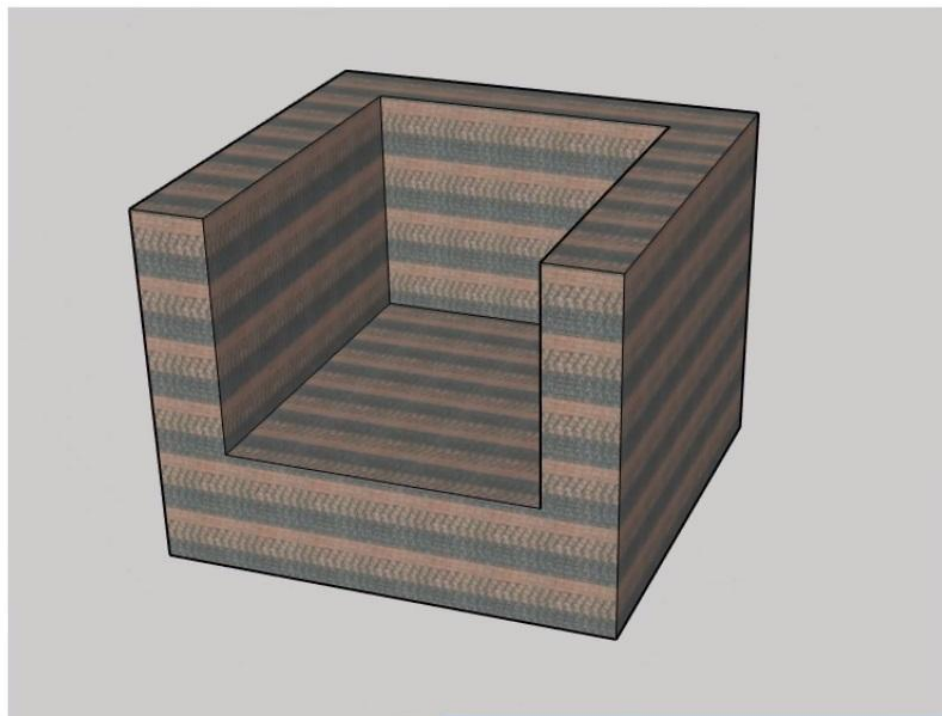

Украшаем нашу комнату

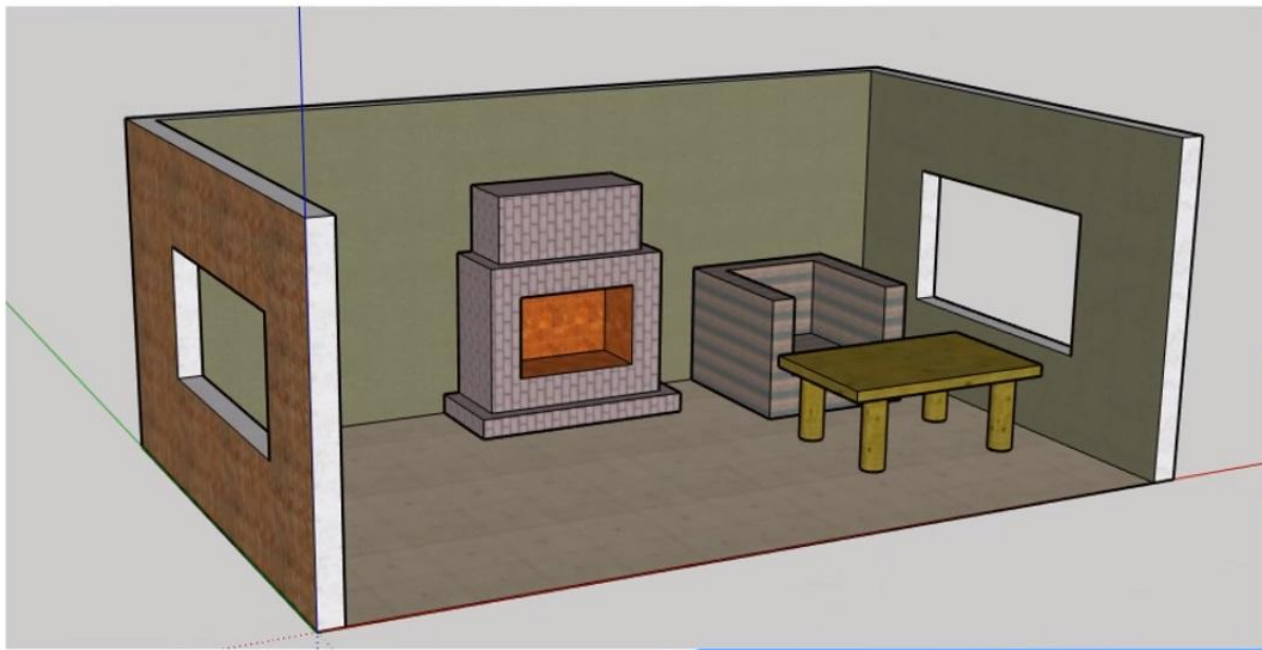

Сохранение

34

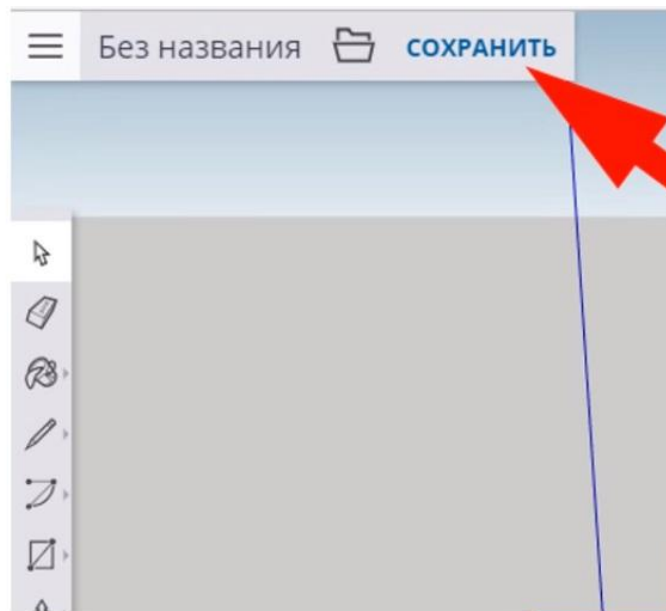

Сохранение

← Вернуться

Trimble Connect

Проекты

- Информация
- Учетная запись
- Новая модель
- TRIMBLE CONNECT**
- Добавить местоположение
- 3D Warehouse

SketchUp

Проекты
Выберите проект.

Сохранение

← Вернуться

 Trimble Connect

Проекты > SketchUp

 Добавить модель

 Добавить папку



Информация



Учетная запись



Новая модель



TRIMBLE CONNECT



Добавить местоположение



3D Warehouse



Загрузки приложения

Название:

 Сохранить здесь

Задание:

Создайте собственную мебель сами и обставьте свою комнату по-вашему желанию

