

РЕШЕНИЕ ЗАДАЧ
ПО ТЕМЕ
«МАГНИТНОЕ
ПОЛЕ»

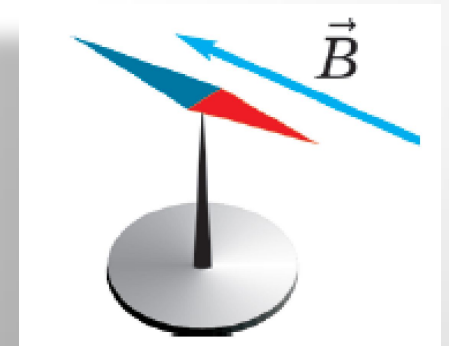

Магнитные линии полосового магнита

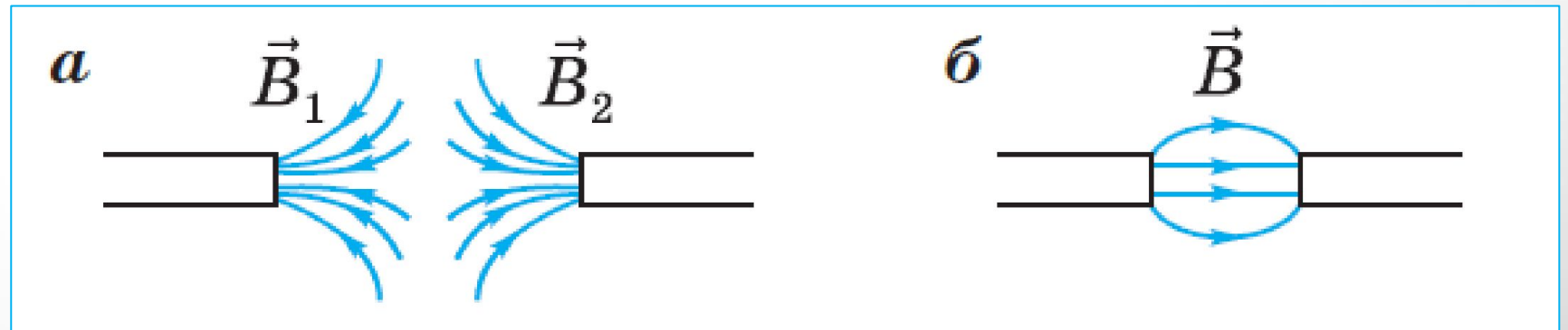

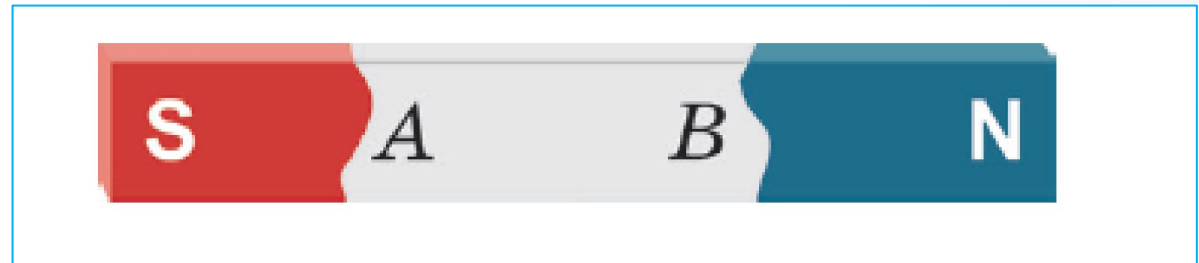
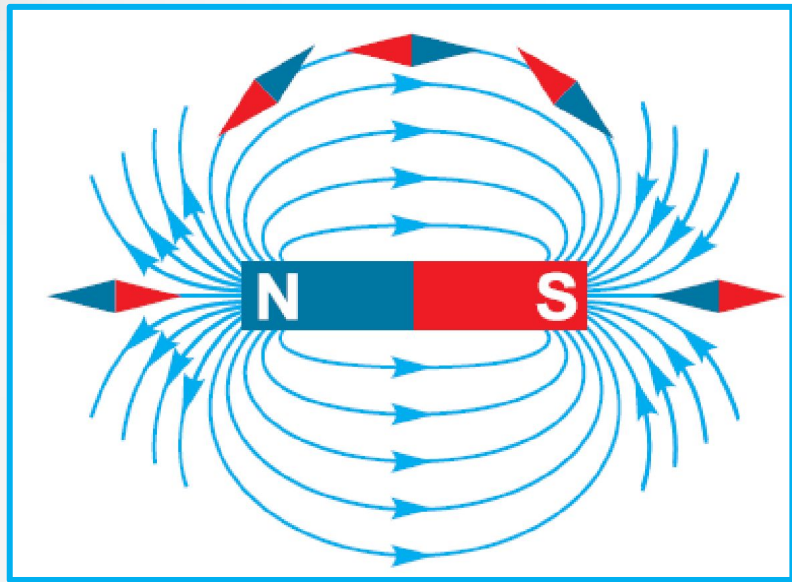
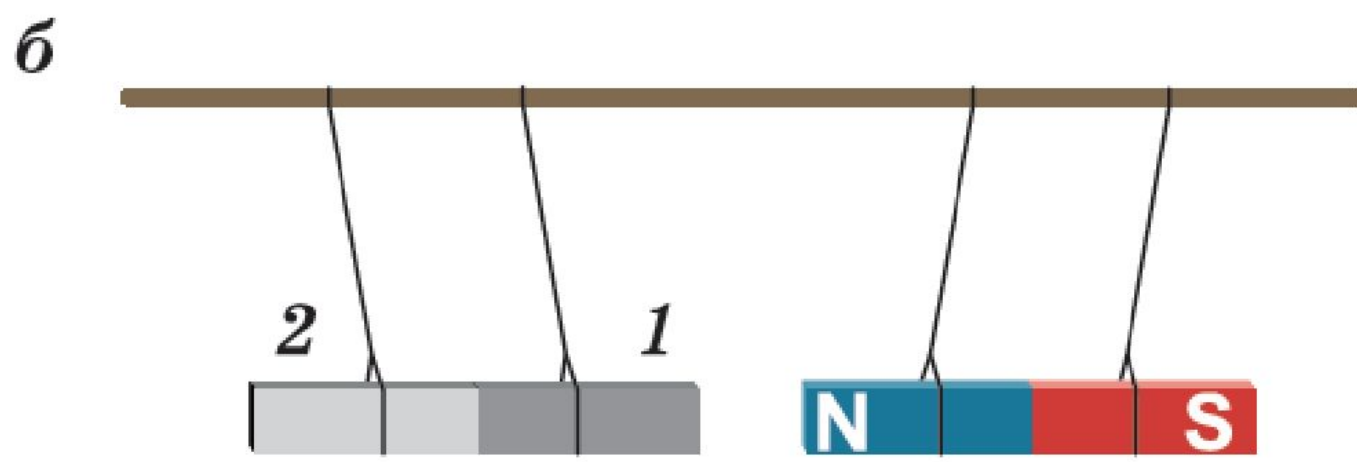
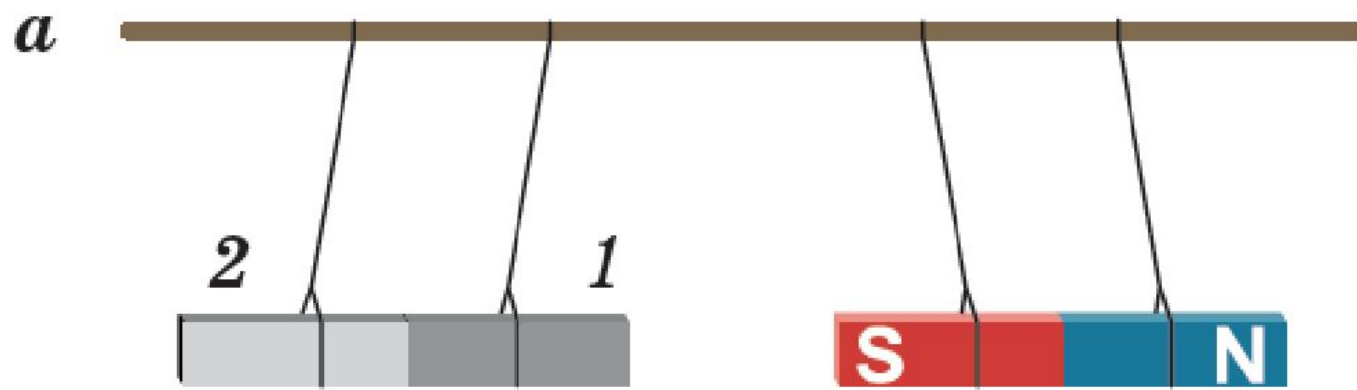

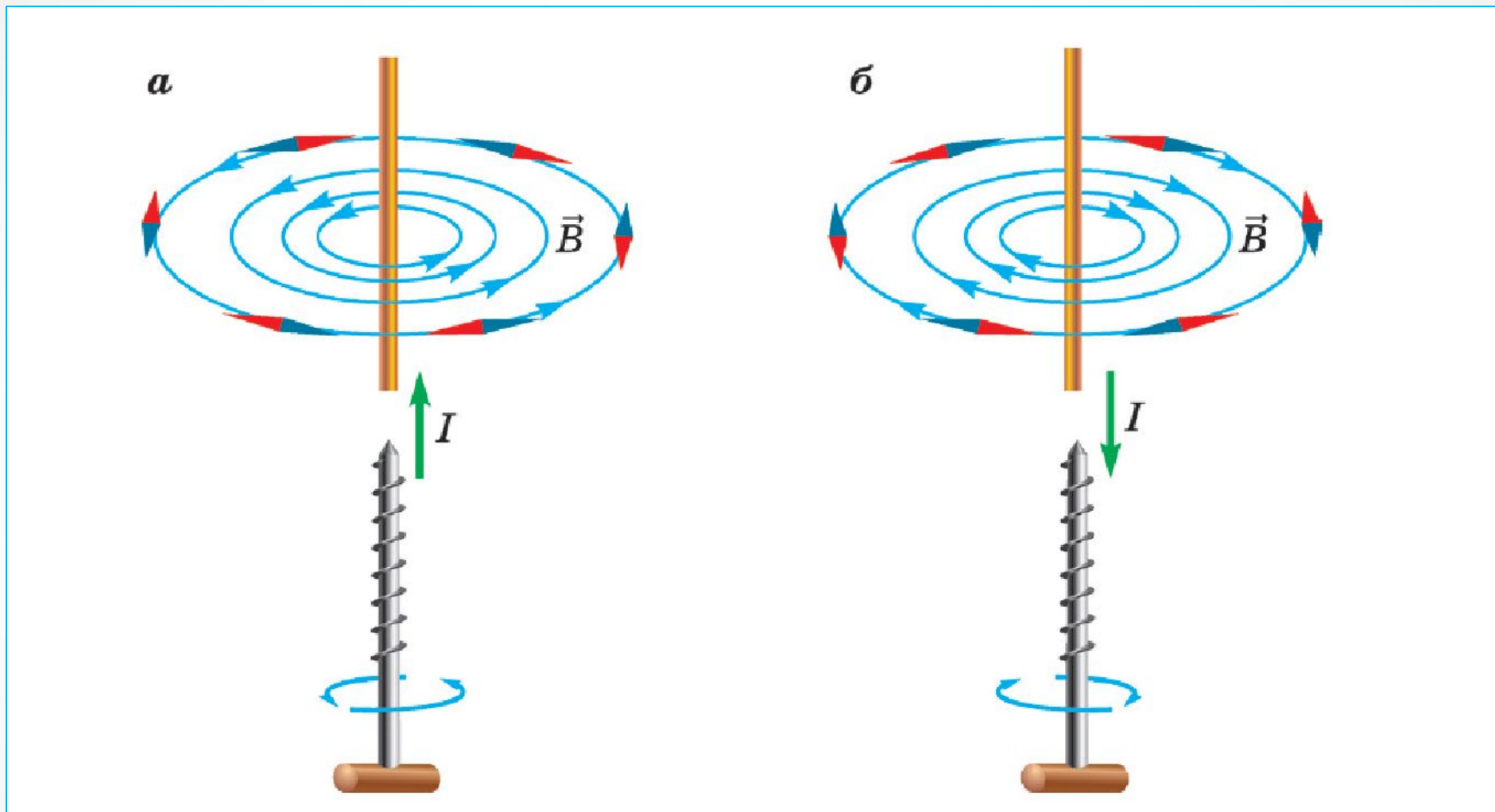

Правило буравчика для прямого тока

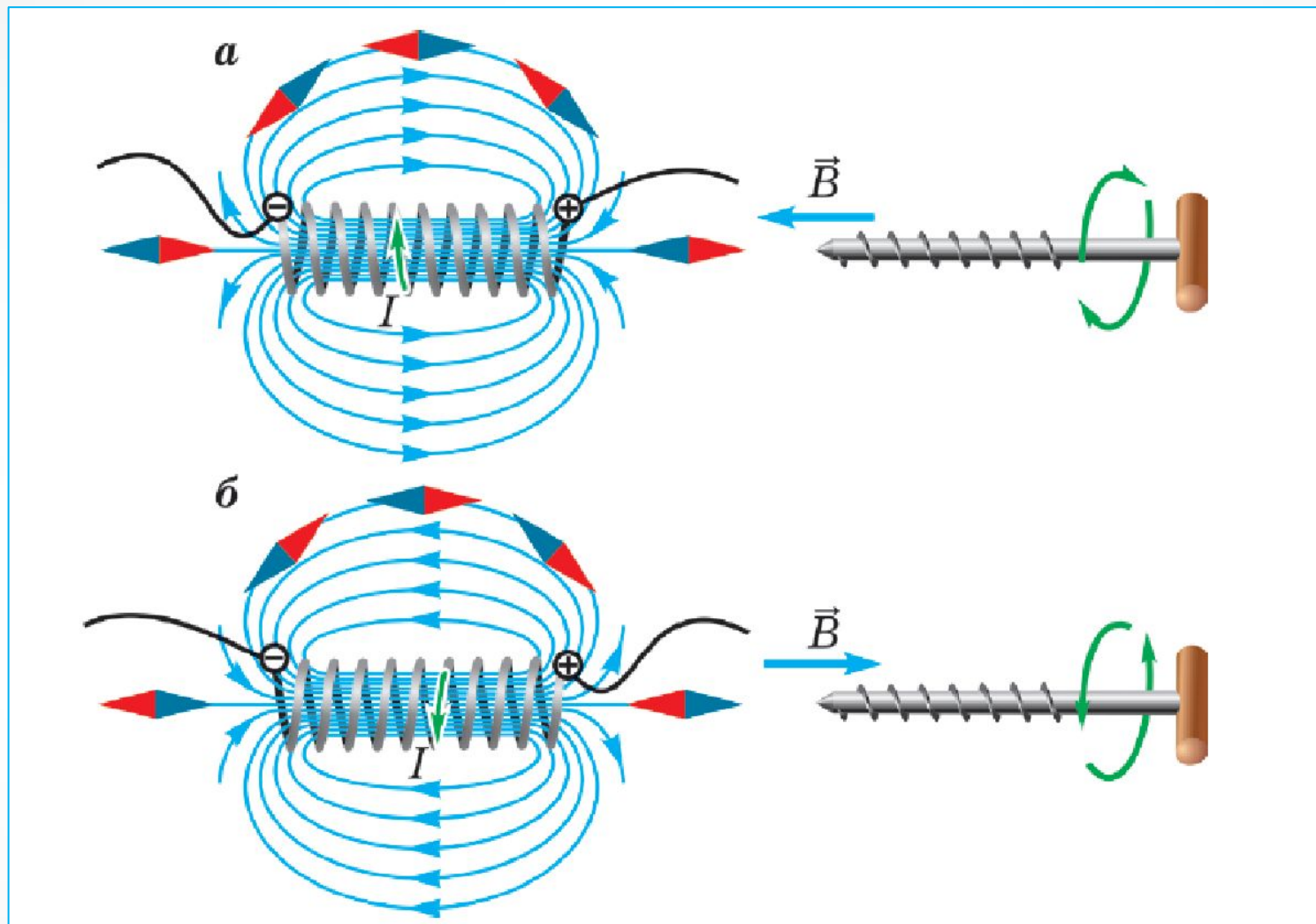

Правило буравчика для катушки с током (соленоида)

\vec{B} ×	\vec{B} ⊙
I ×	I ⊙
\vec{F} ×	\vec{F} ⊙

Укажите направление вектора магнитной индукции в указанных точках

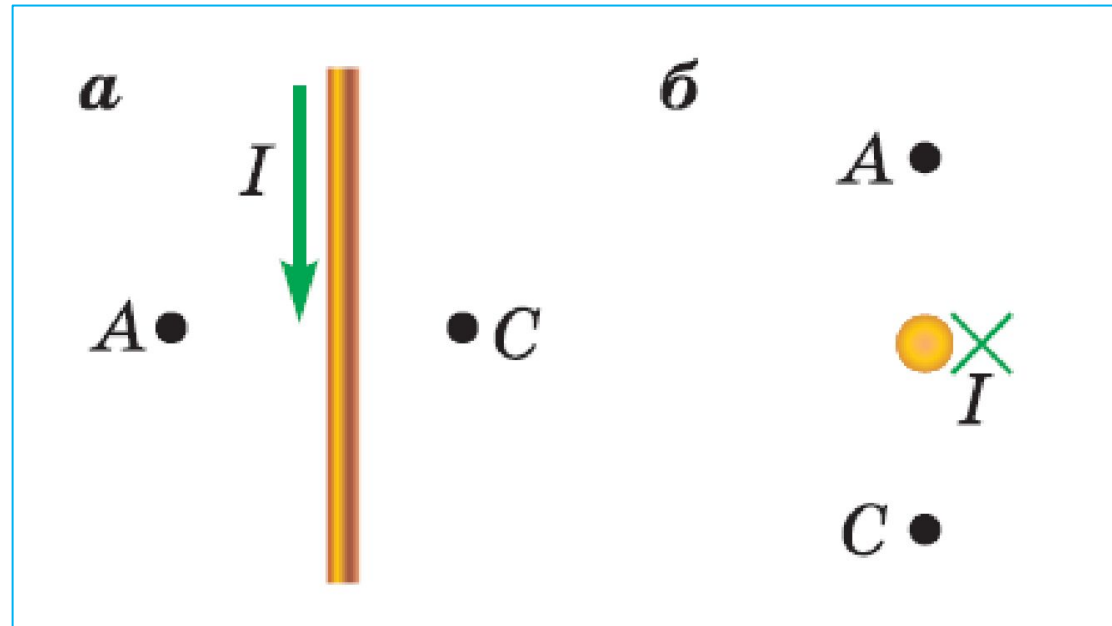

Определите направление магнитных линий

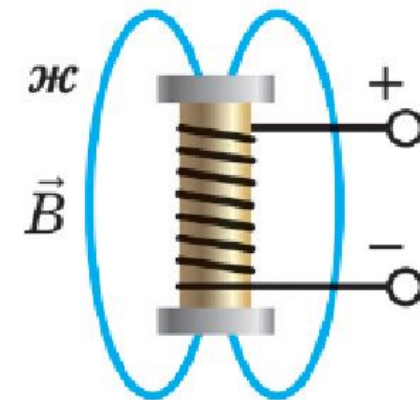
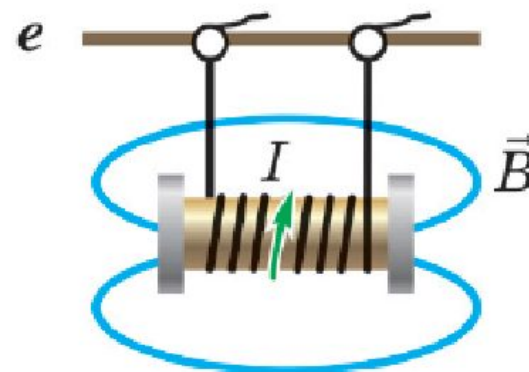
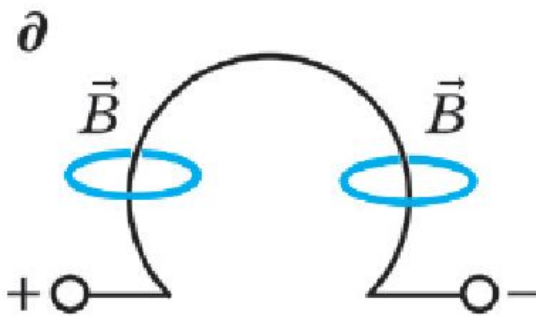
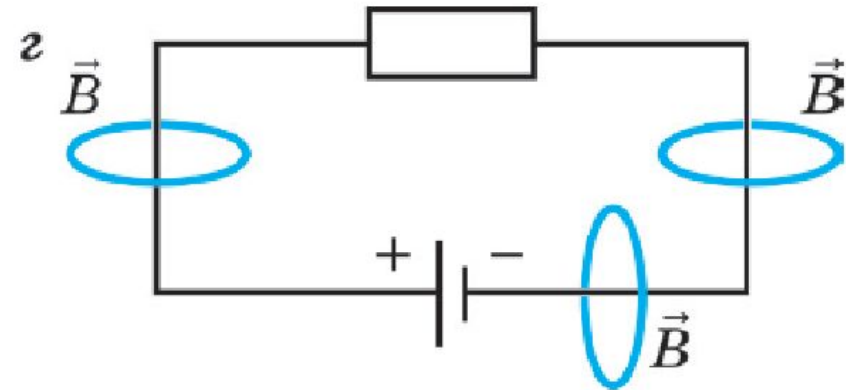
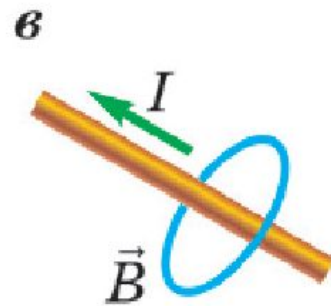
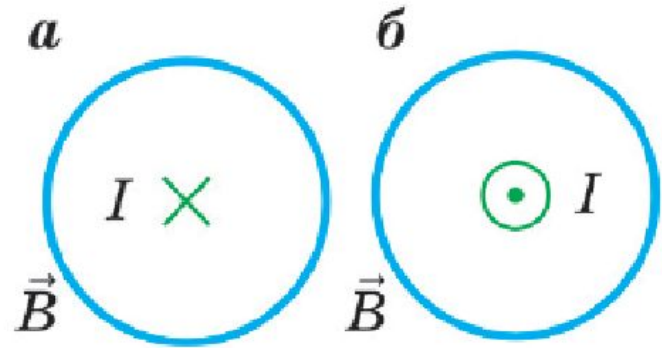

На каком из рисунков a , b изображены катушки, токи в которых направлены одинаково? противоположно?

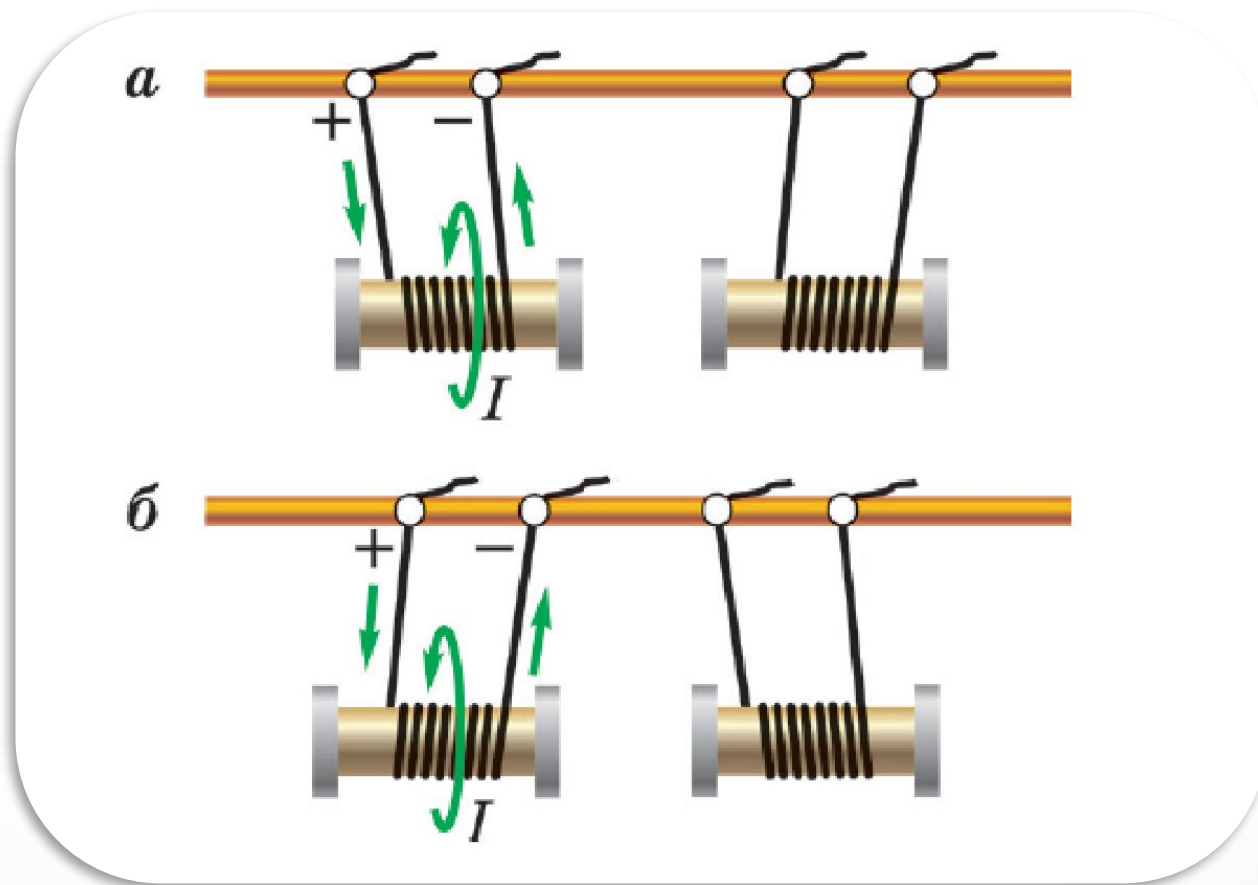

a



б

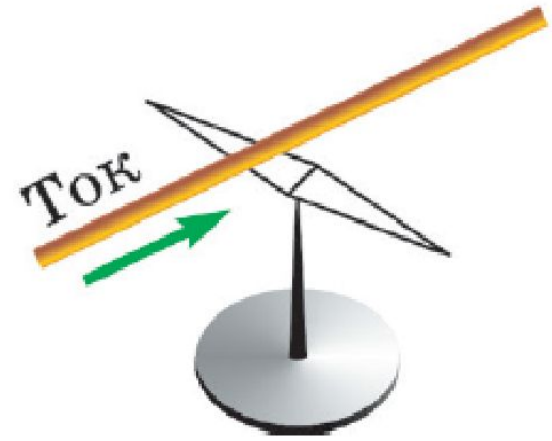

в

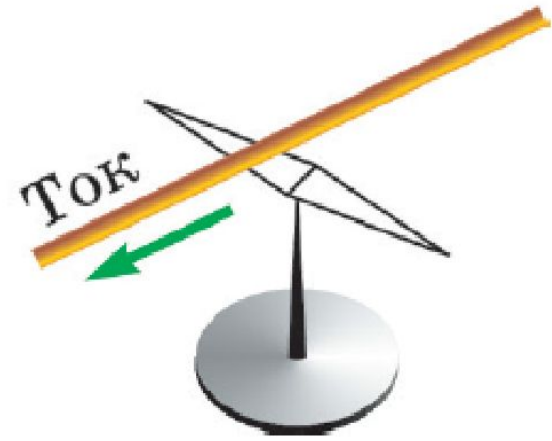

опыт	что наблюдаем	объяснение

