

# ОРНАМЕНТ

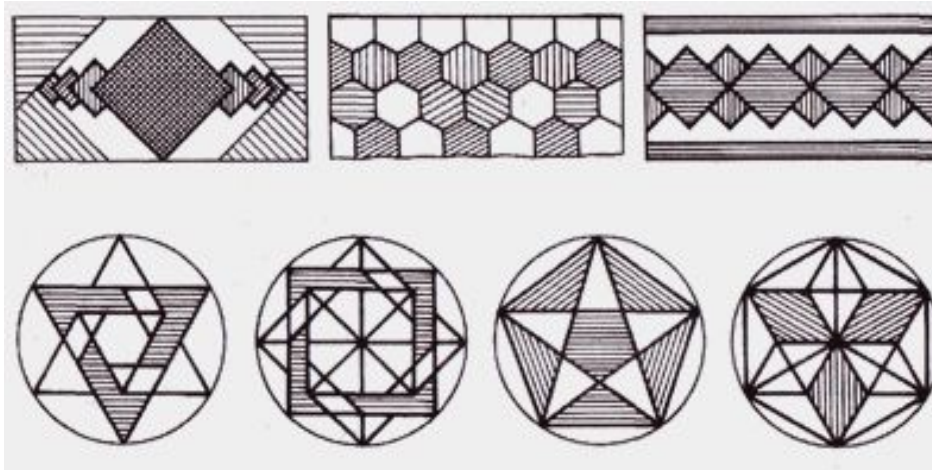

На формате А4  
выполнить  
орнамент используя  
построения  
деление углов и  
окружностей на  
равные части.

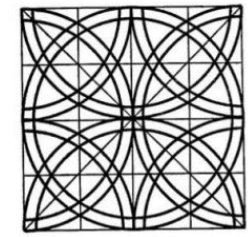

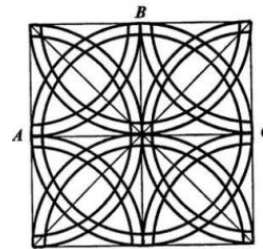
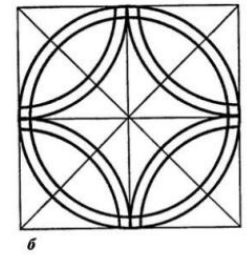
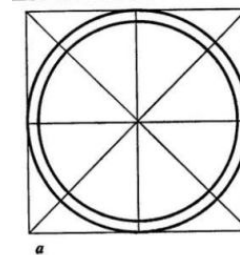
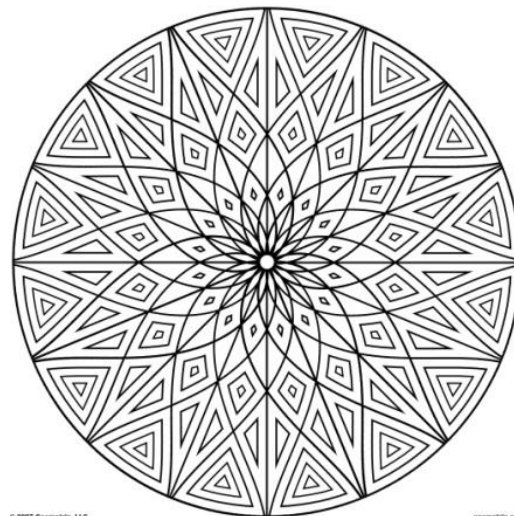
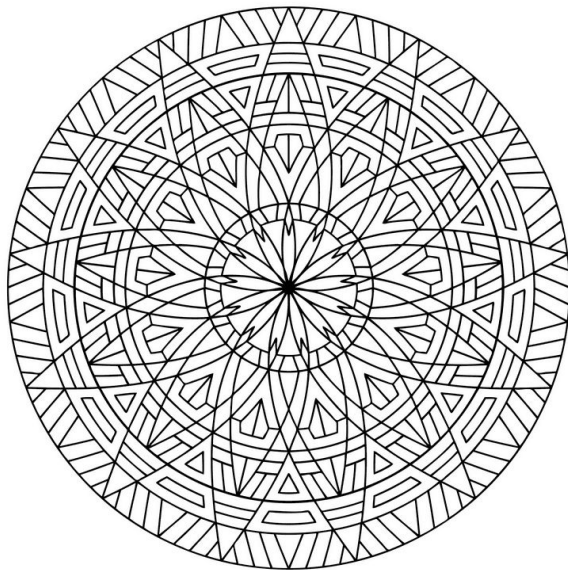
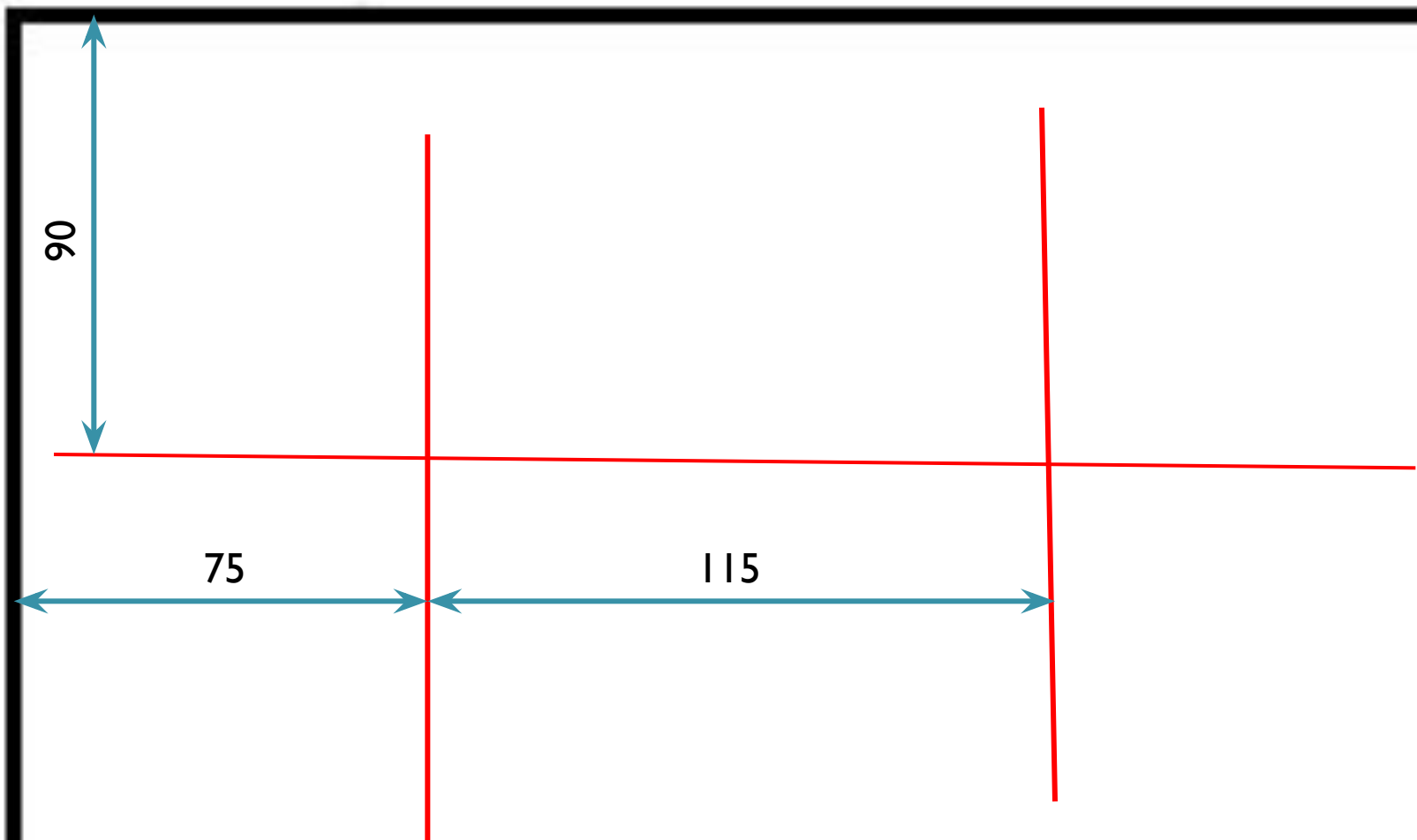

Основная  
надпись

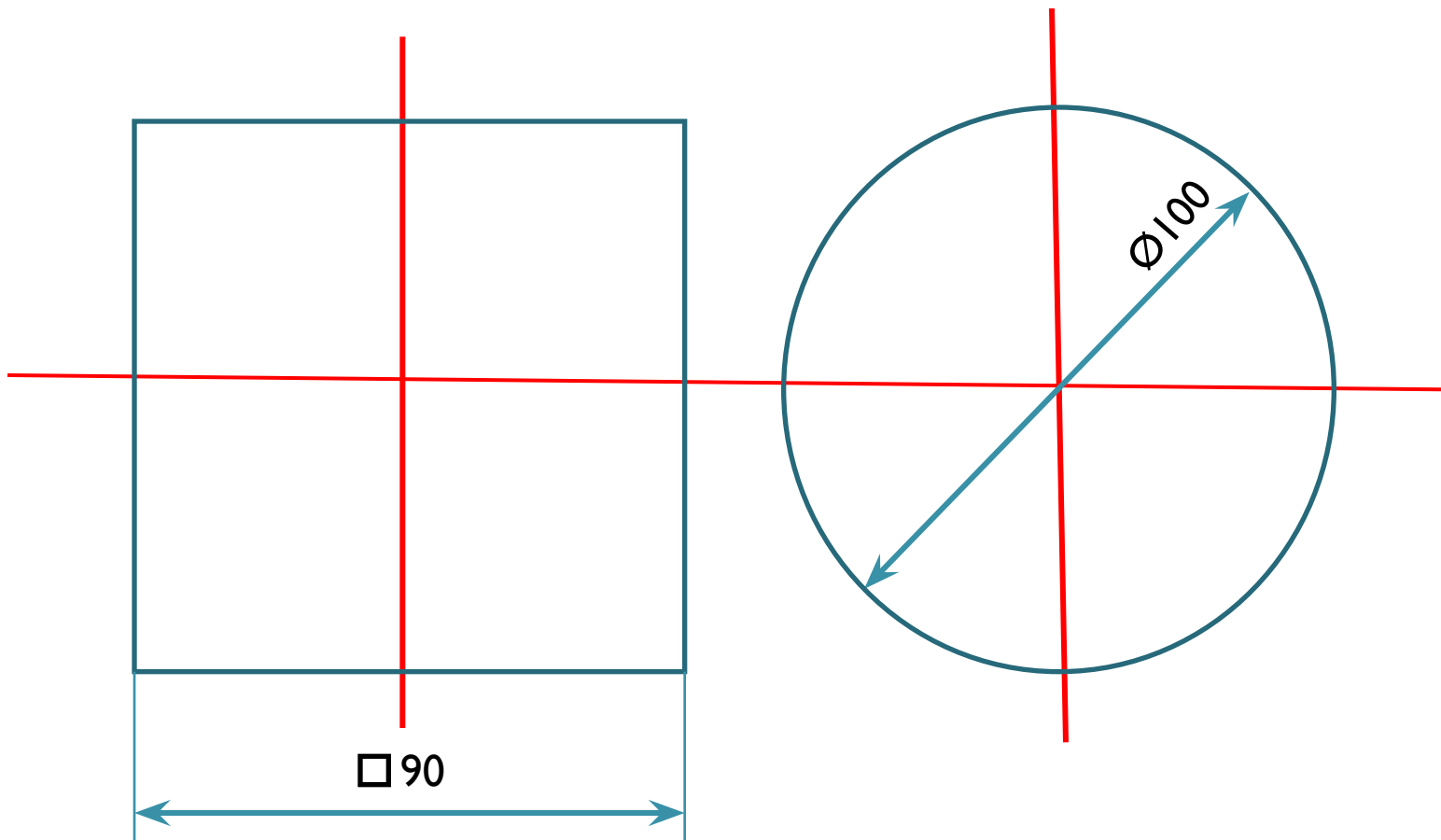

Основная  
надпись

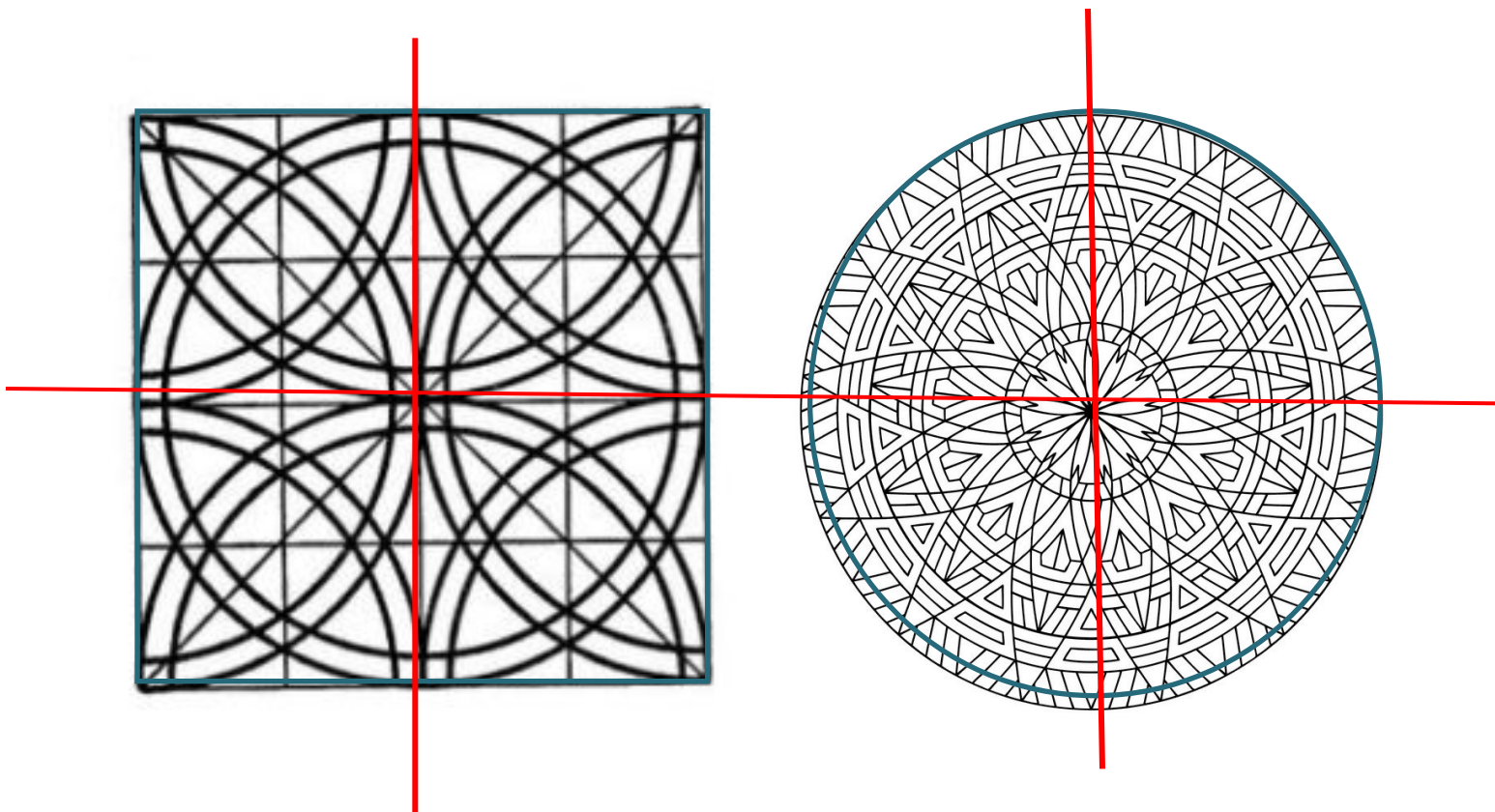

Основная  
надпись

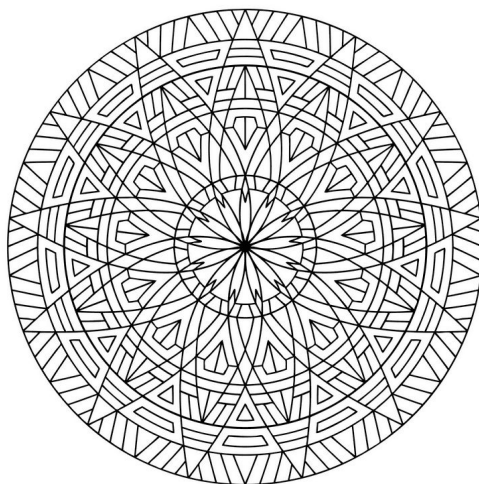
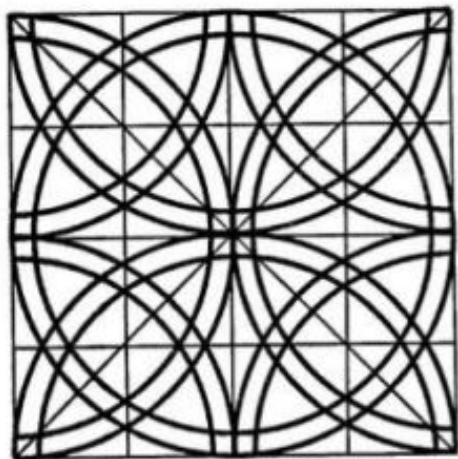

Основная  
надпись

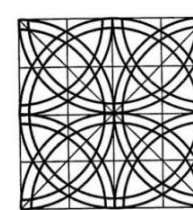
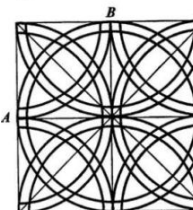
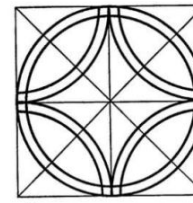
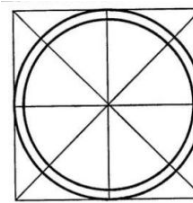

А Б В Г Д Е Ж З И Й К Л  
 М Н О П Р С Т У Ф Х Ц Ч  
 Ш Щ Ъ Ы Ь Э Ю Я  
 а б в г д е ж з и й к л м  
 н о п р с т у ф х ц ч ш  
 щ ъ ы ь э ю я  
 1 2 3 4 5 6 7 8 9 0 3  
 I III IV VI VIII IX V

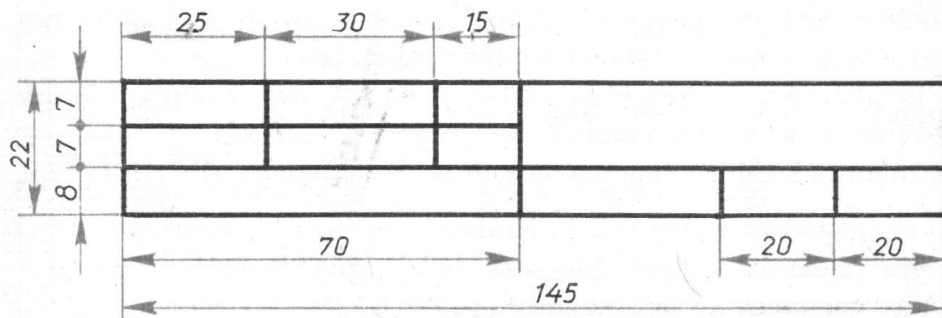

Чертил	Иванов М.	10.10.83	Прокладка		
Проверил			Резина	1:1	№3
Школа	кл.				