

Проект “Комплект украшений в древнеславянском стиле”

Выполнила:

Чаган Валентина Павловна 18 лет

Красноярский колледж сферы услуг и предпринимательства

Руководитель: Жукова Антонина Сергеевна

Символ древнеславянской культуры

- **Лунница** — это символ ночного светила, который издревле считался покровителем плодородия и отвечал за здоровье женщины. Покровительницей талисмана считали богиню Макошь — божественную пряжу, прядущую нити судьбы.



Украшения элементы защиты

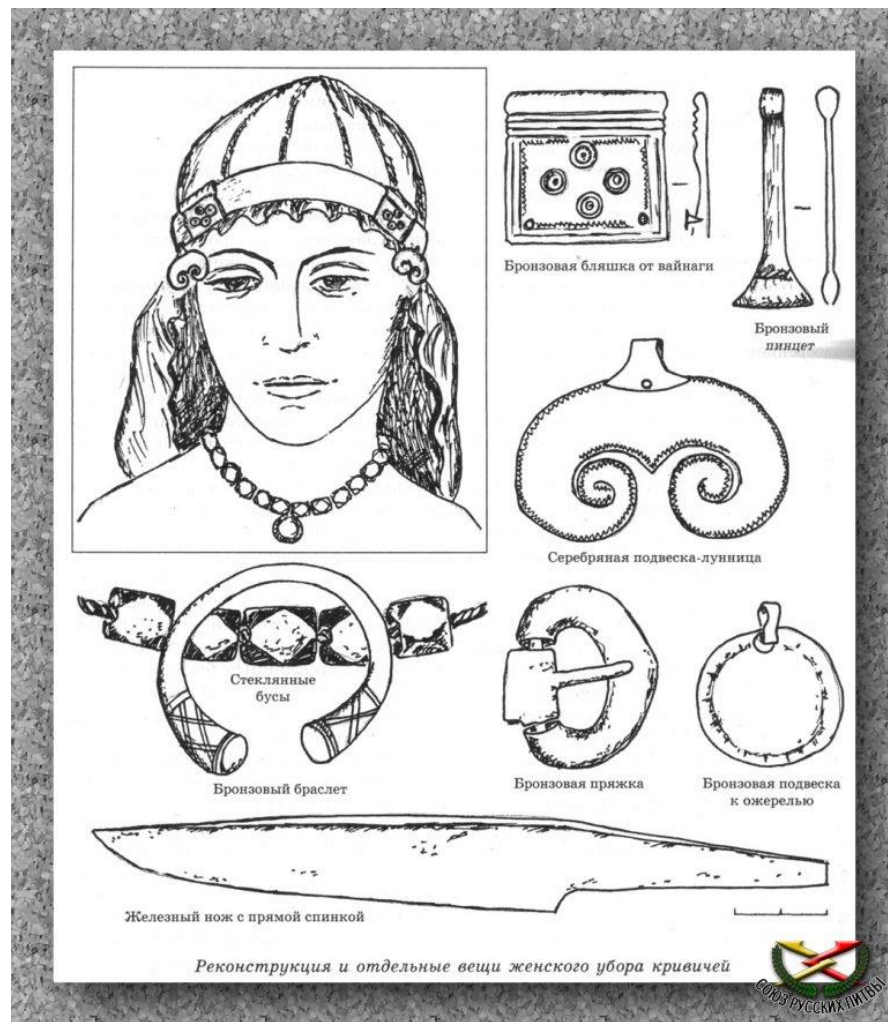





Человек и его украшения





Color by Klimbin

Color by Klimbin

Модель: А. С. Сидорова, А. С. Сидорова, А. С. Сидорова

Украшения – обереги

Подвески и
бубенчики IX –
XIII вв.



Бронзовые и медные
пуговицы, ожерелья,
и подвески. IX –
XIII вв.

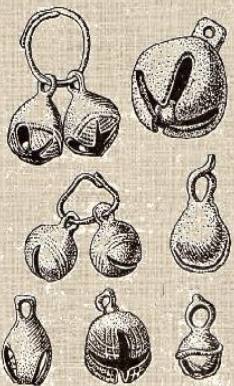

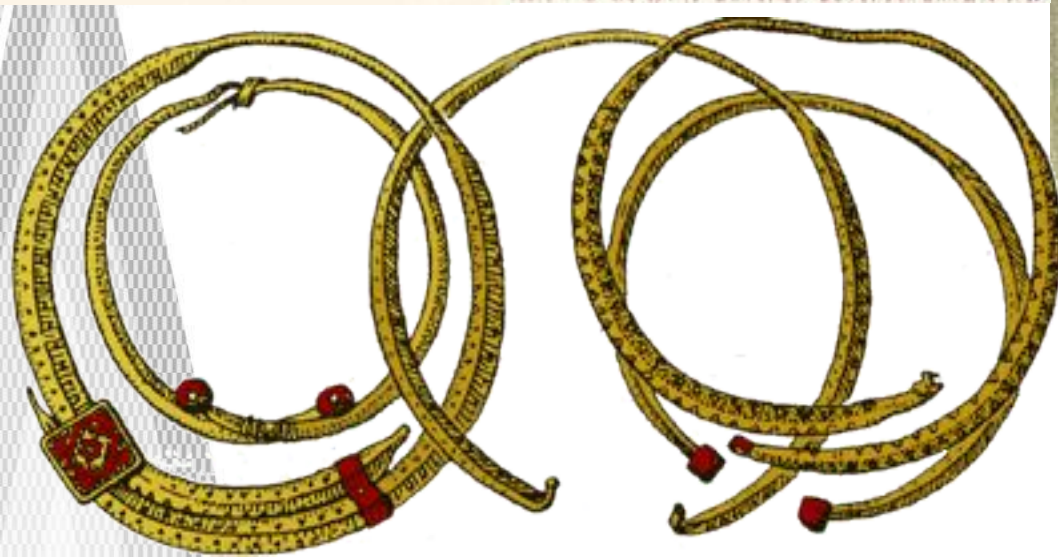



Jen

3D модель браслета в режиме отображения “тонирование”

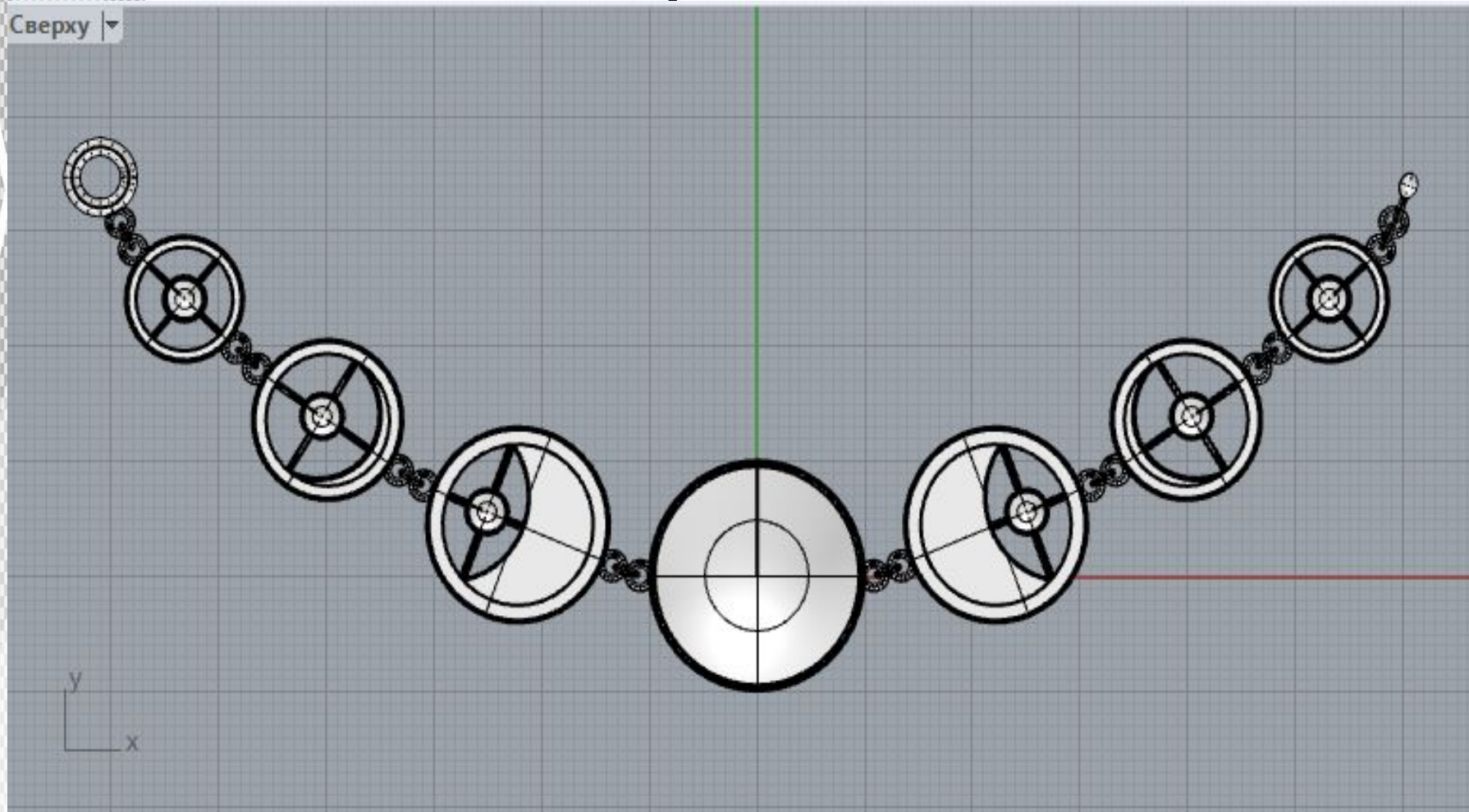

3D модель ожерелья в режиме отображения “тонирование”

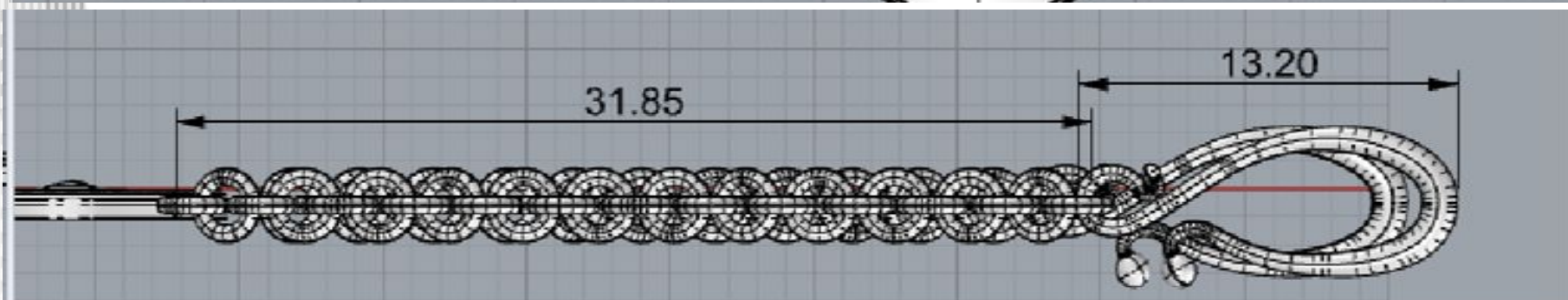
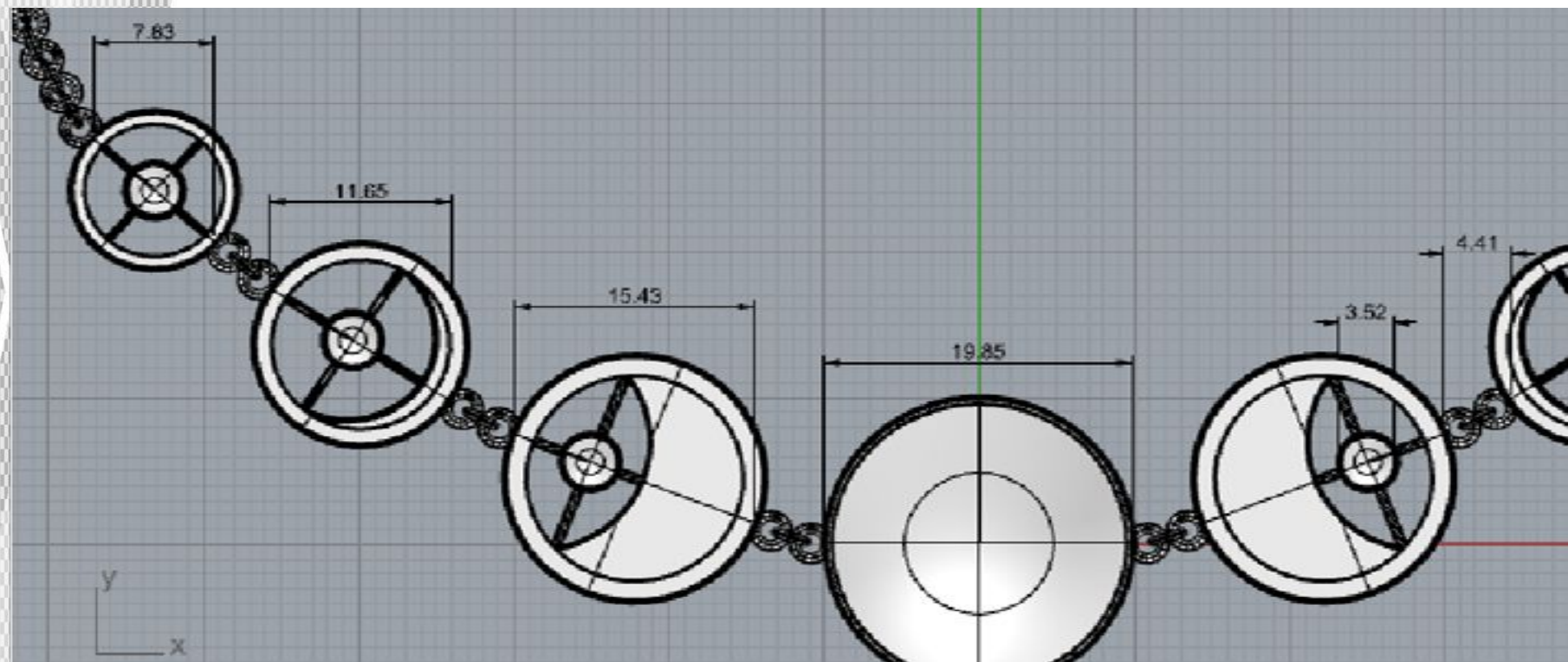

3D модель серёг в режиме отображения “тонирование”

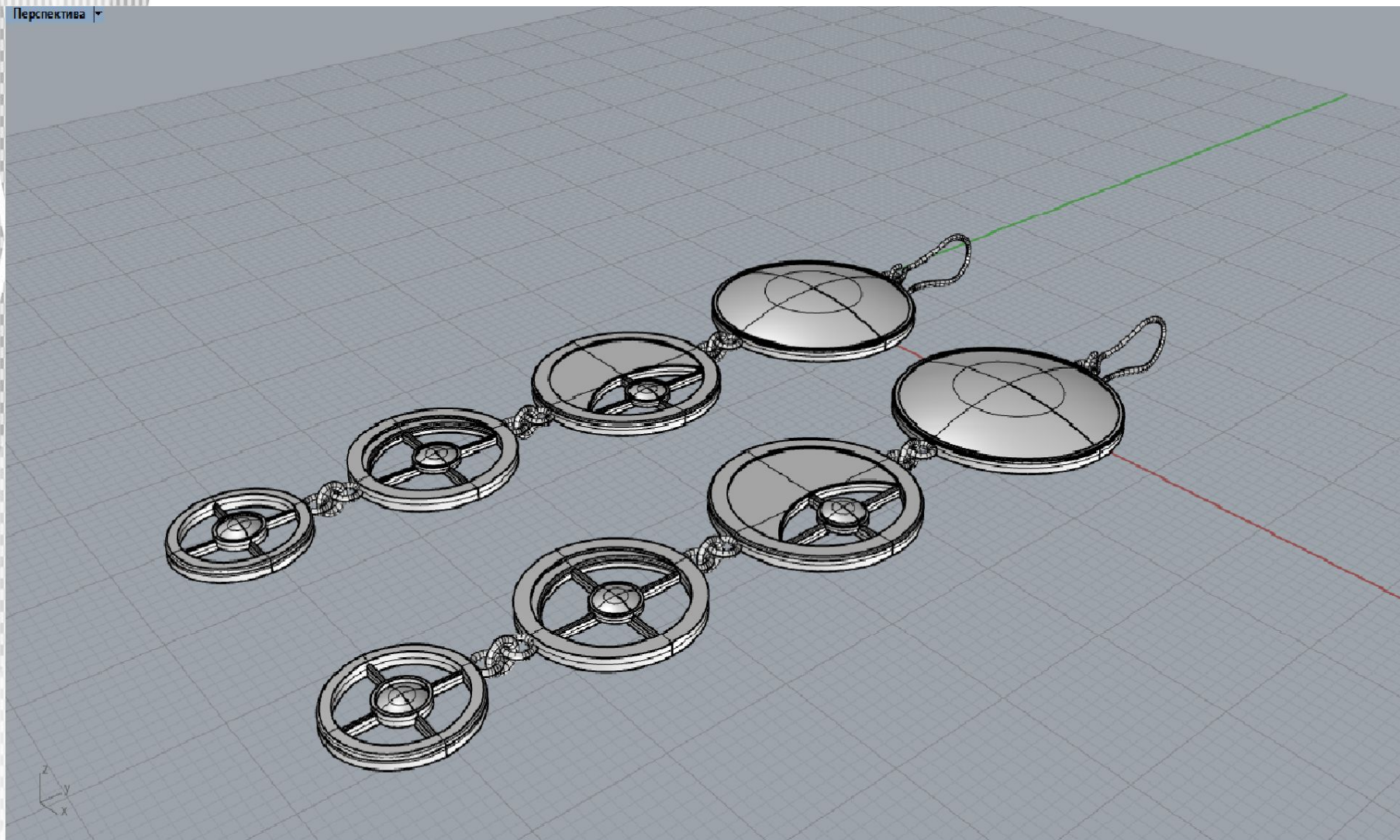

Визуализация браслета



Визуализация ожерелья

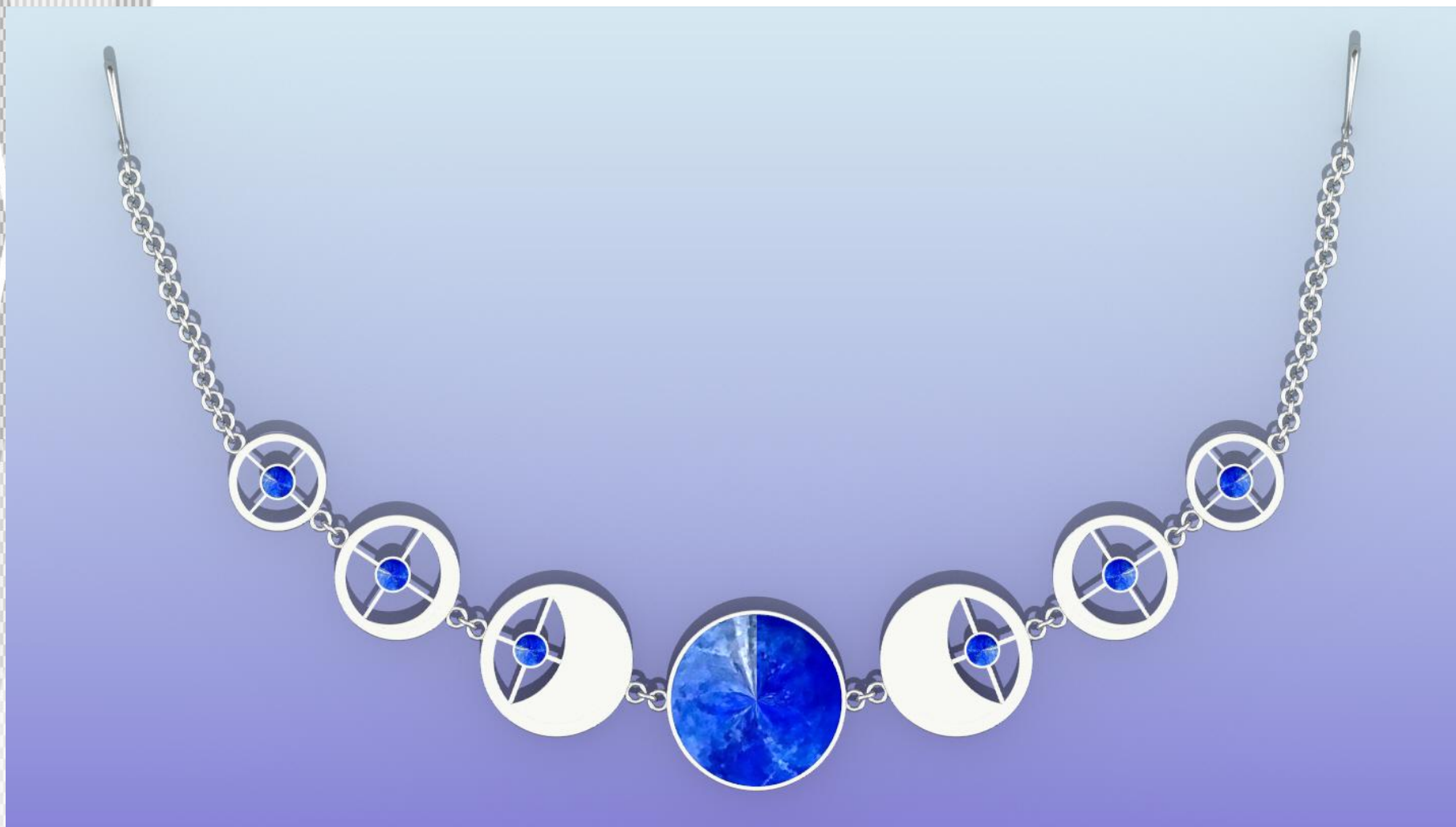

Визуализация серёг

