

---

# Правила составления натюрморта из бытовых предметов

# ШАРООБРАЗНЫЕ ФОРМЫ

ШАРООБРАЗНЫМИ ПРЕДМЕТАМИ В ПОСТАНОВКЕ МОГУТ  
ЯВЛЯТЬСЯ ОВОЩИ, ФРУКТЫ И ДРУГИЕ БЫТОВЫЕ ПРЕДМЕТЫ,  
ИМЕЮЩИЕ В ОСНОВЕ ФОРМУ ШАРА( ОВОЩИ, ФРУКТЫ,  
САХАРНИЦЫ И Т.Д)

ЯБЛОКО

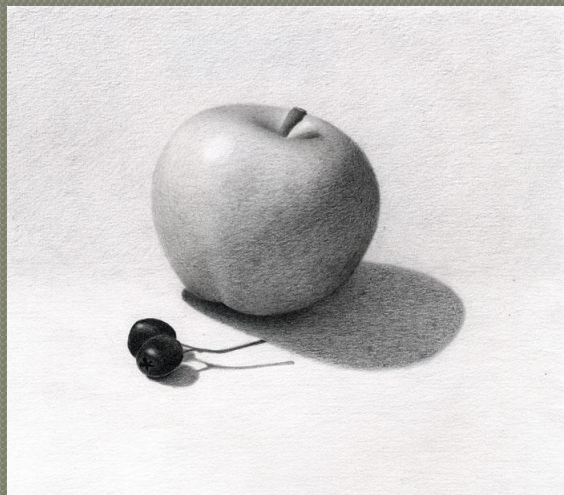

ЛУК



САХАРНИЦА



# КУБИЧЕСКИЕ И ПРИЗМАТИЧЕСКИЕ ФОРМЫ

КУБИЧЕСКИМ И ПРИЗМАТИЧЕСКИМИ ПРЕДМЕТАМ БЫТА В ПОСТАНОВКЕ МОГУТ ЯВЛЯТЬСЯ ПРЕДМЕТЫ, ИМЕЮЩИЕ В СВОЕЙ ОСНОВЕ КУБ ИЛИ ПАРАЛЛЕЛЕПИПЕД (КНИГА, КОРОБКА, ЯЩИК И Т.Д)

КНИГА

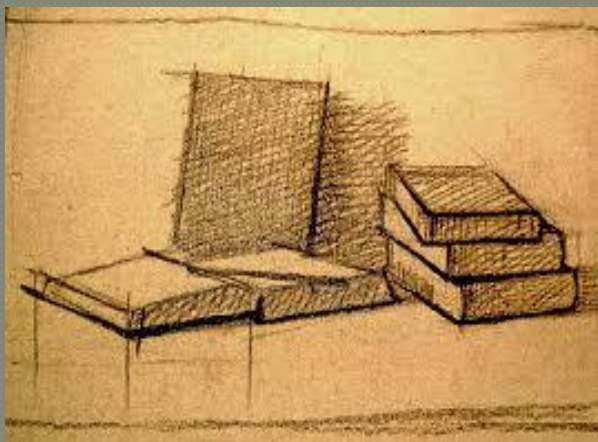

ШКАТУЛКА



ЯЩИК

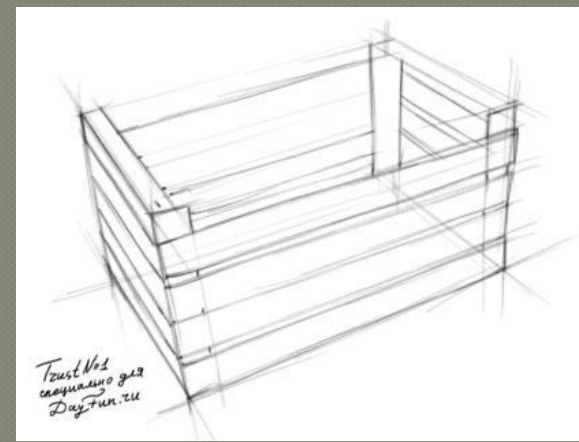

# ЦИЛИНДРИЧЕСКИЕ ФОРМЫ

- ЦИЛИНДРИЧЕСКИМИ ПРЕДМЕТАМИ В ПОСТАНОВКЕ МОГУТ ЯВЛЯТЬСЯ ПРЕДМЕТЫ, В ОСНОВЕ ИЛИ СОСТАВЕ КОТОРЫХ ЕСТЬ ЦИЛИНДР(БУТЫЛКА, ВАЗА, БАНКА И Т.Д)

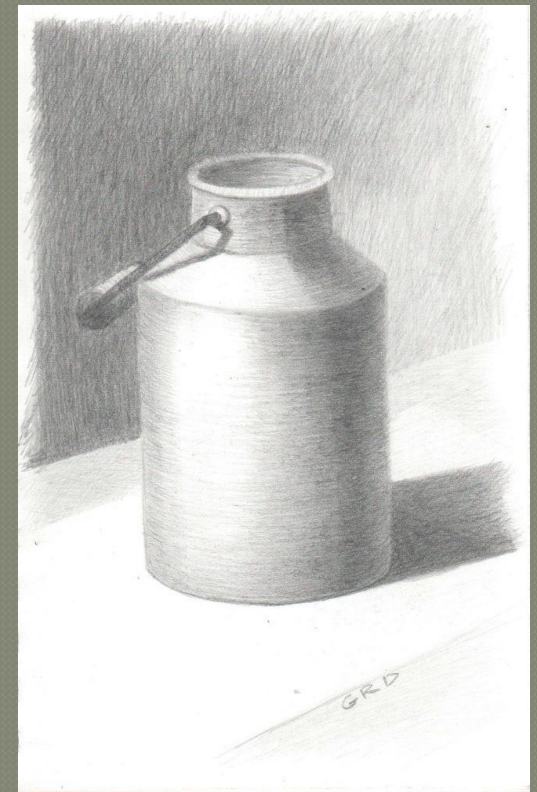
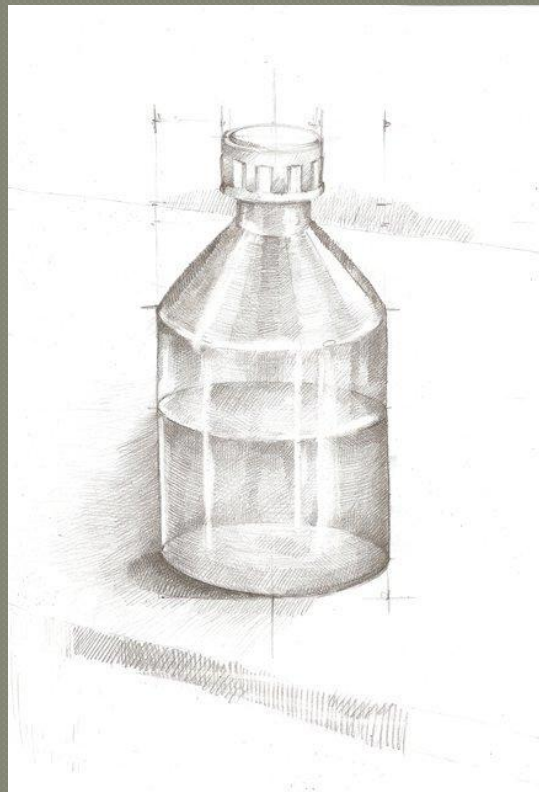
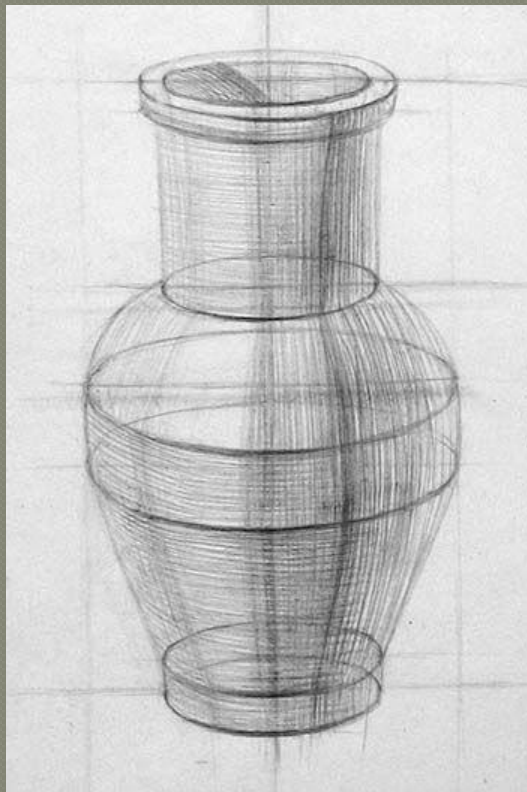



В постановках должно присутствовать  
не менее трех предметов разной  
формы:

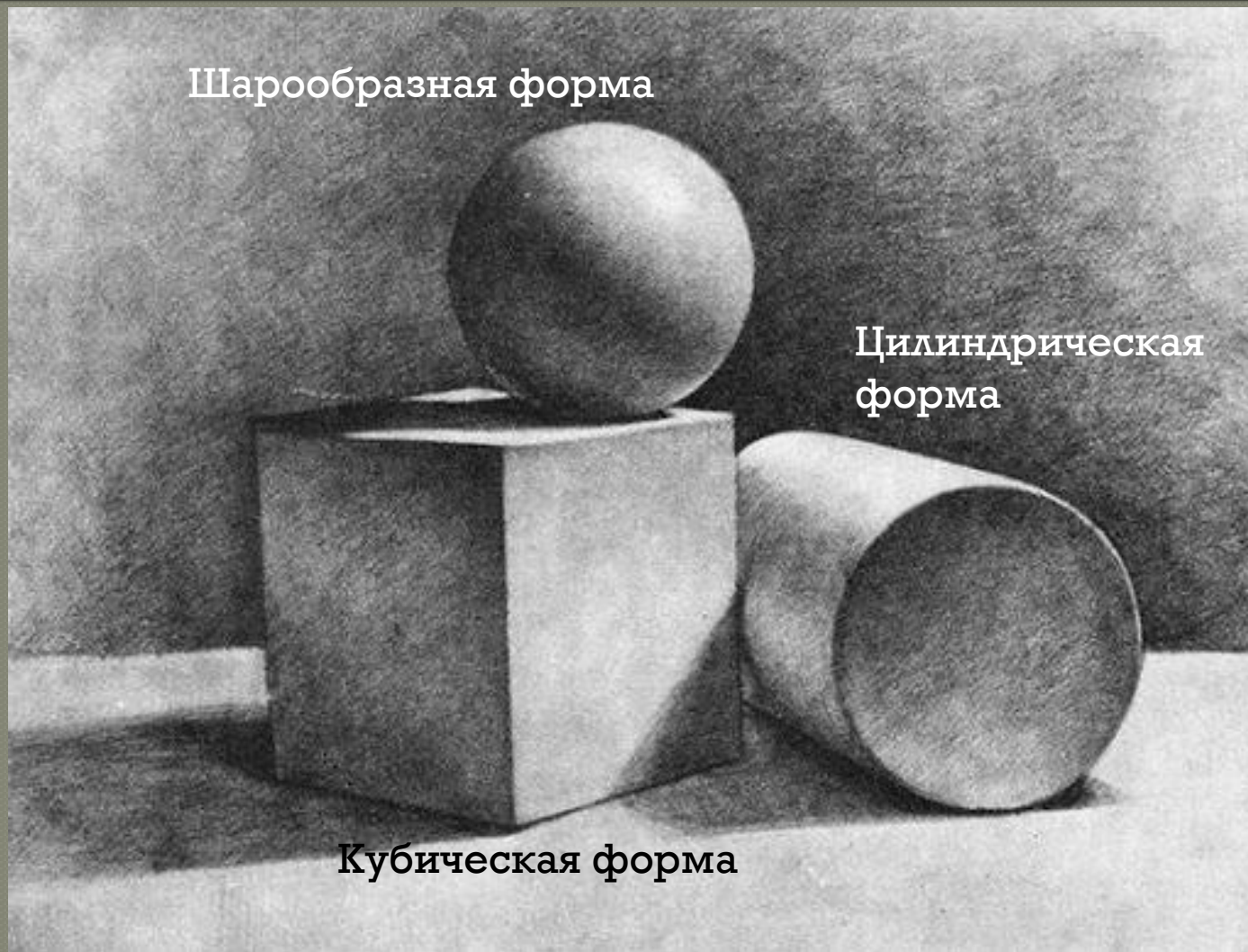

Шарообразная форма

Цилиндрическая  
форма

Кубическая форма

---

Перед началом работы над постановкой, необходимо определить композицию. Исходя из этого – расположить правильно формат-вертикально или горизонтально.

Далее можно приступать к линейно-конструктивному построению предметов.

# Горизонтальное расположение формата

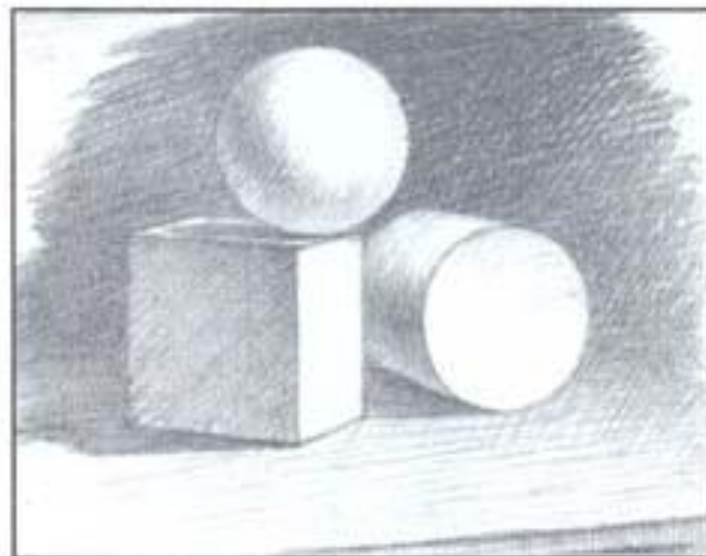
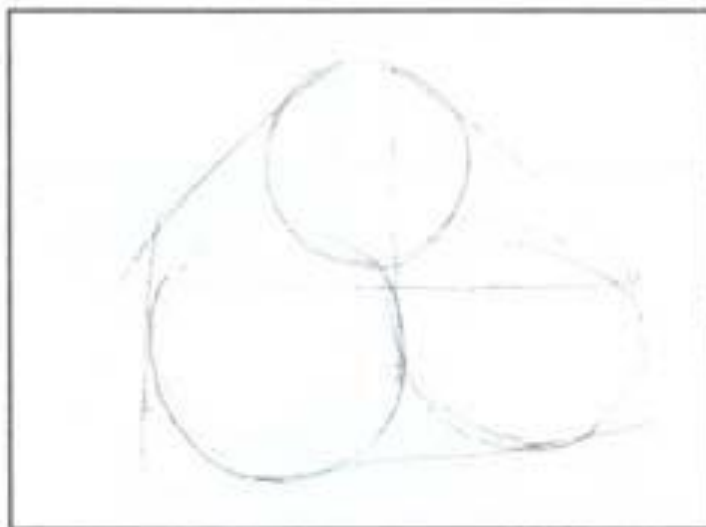
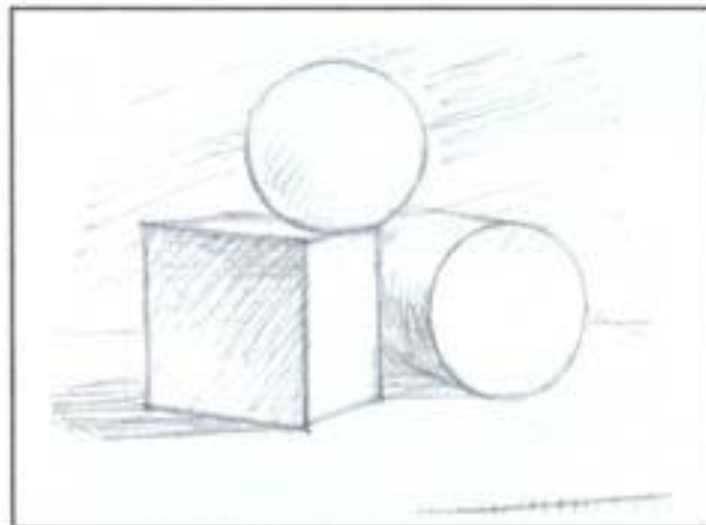
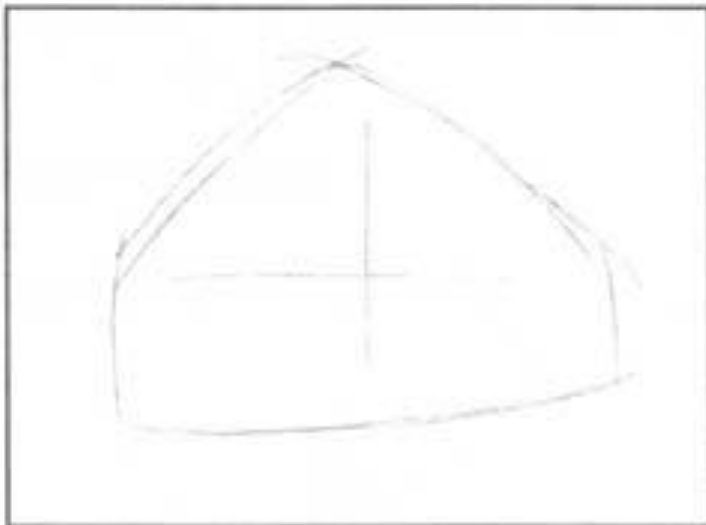

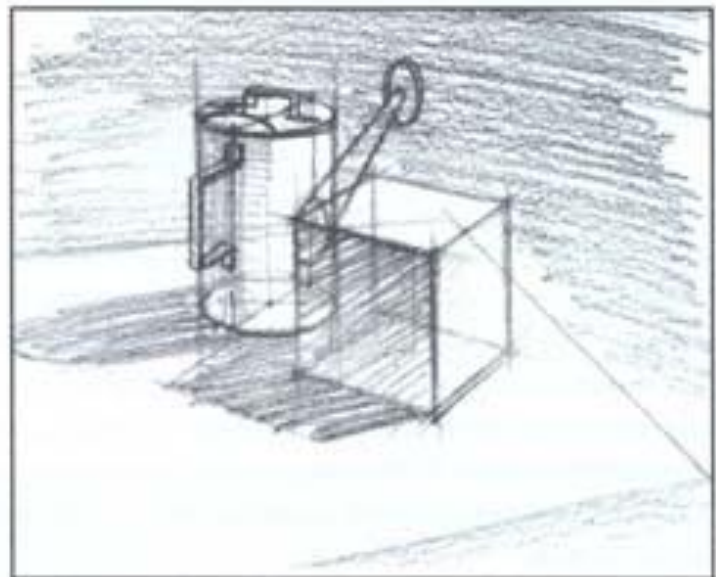
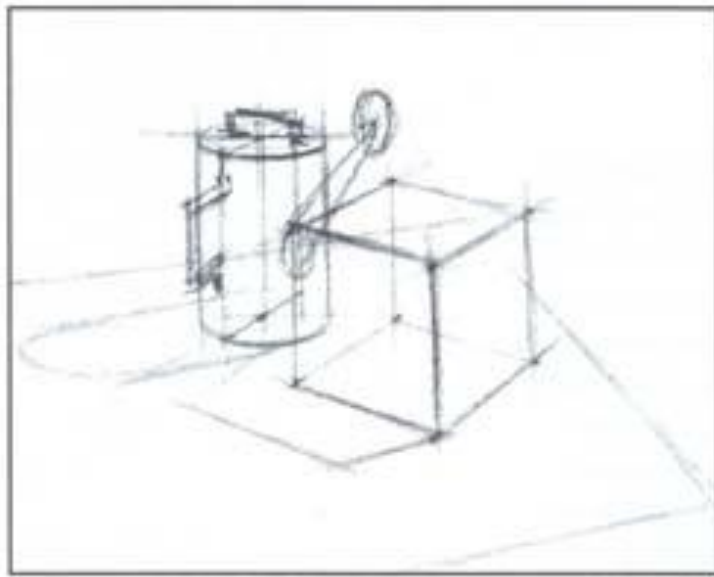
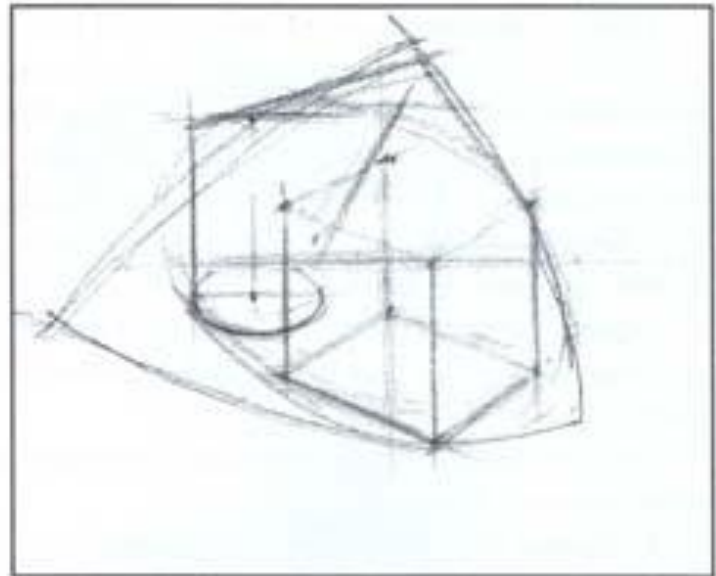
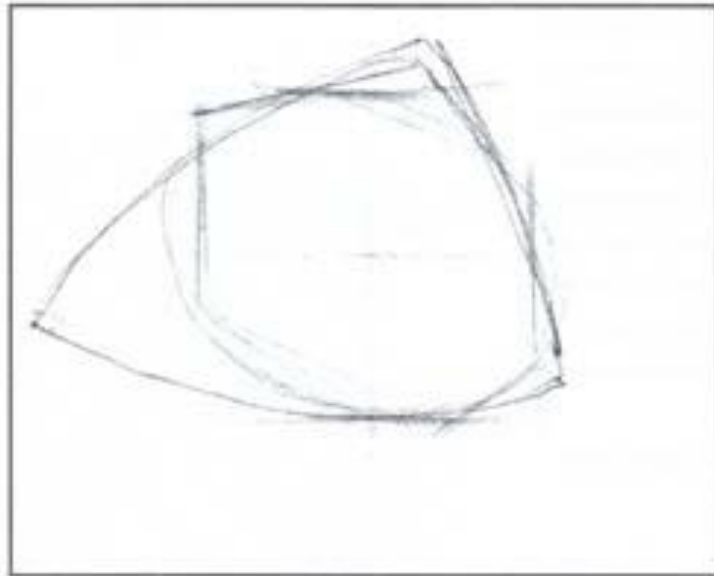



## Вертикальное расположение формата

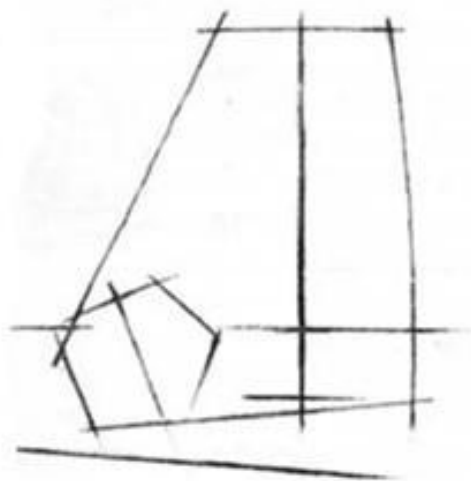

# Линейно – конструктивное построение предметов

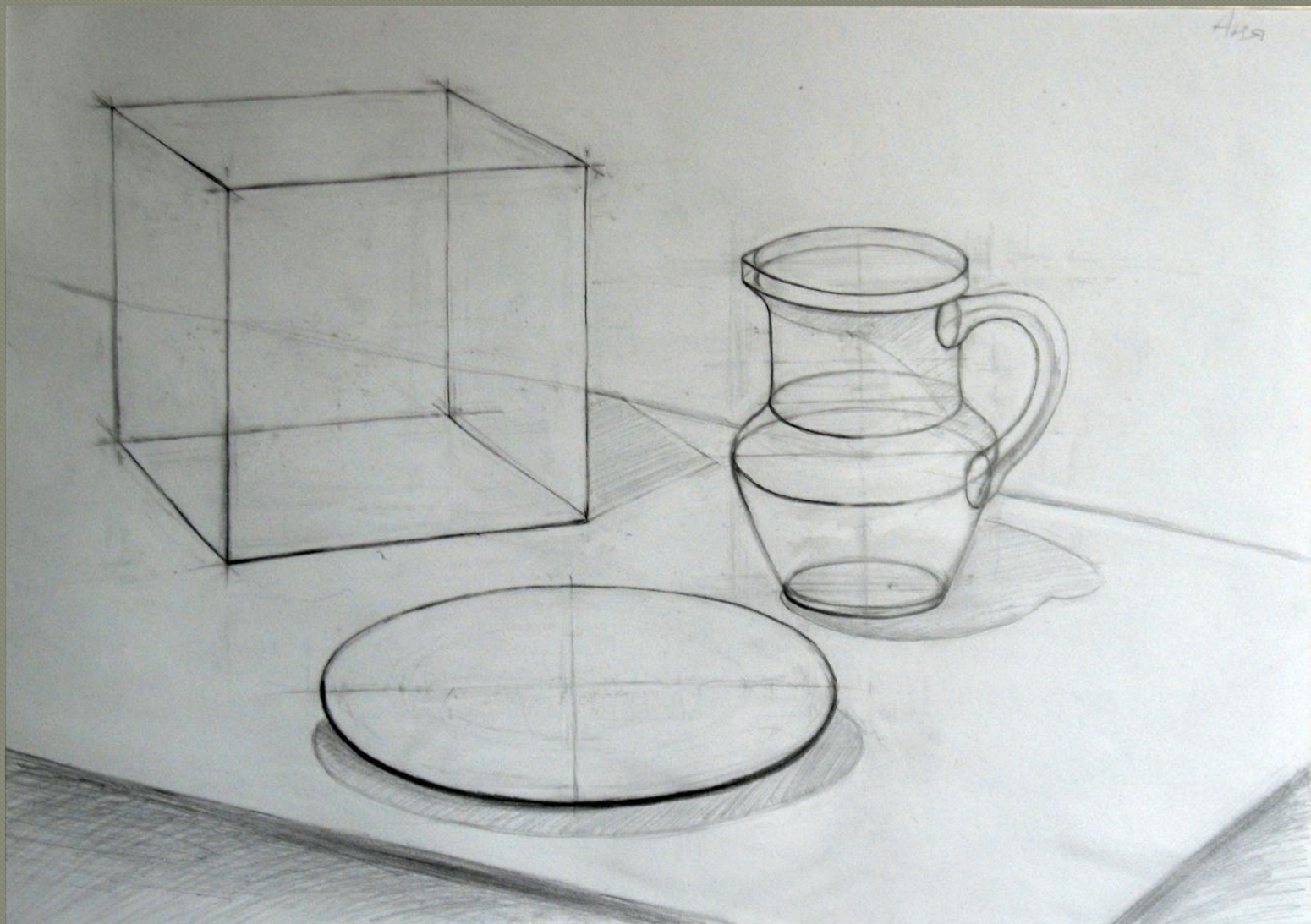

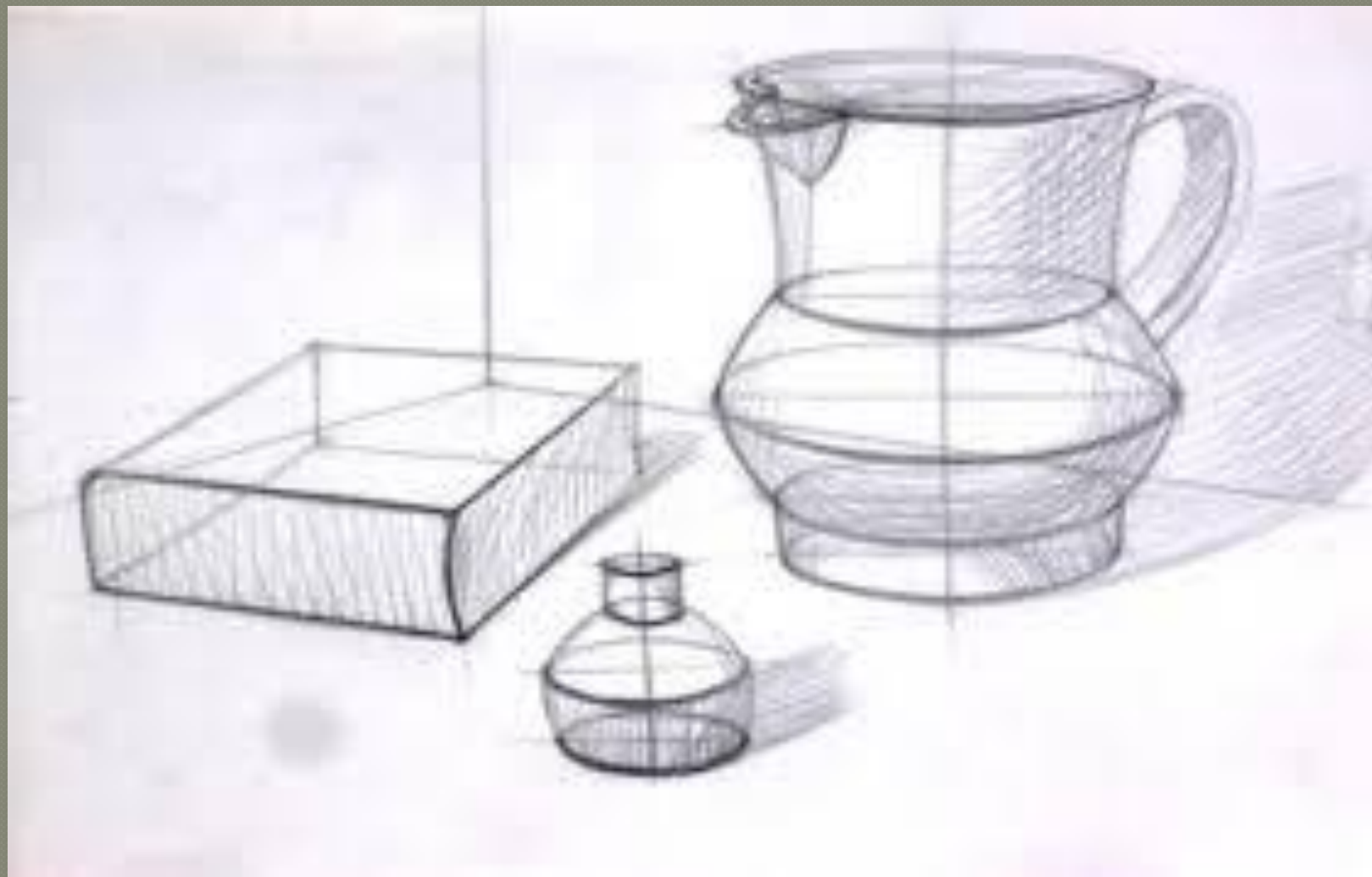

# Примеры постановок

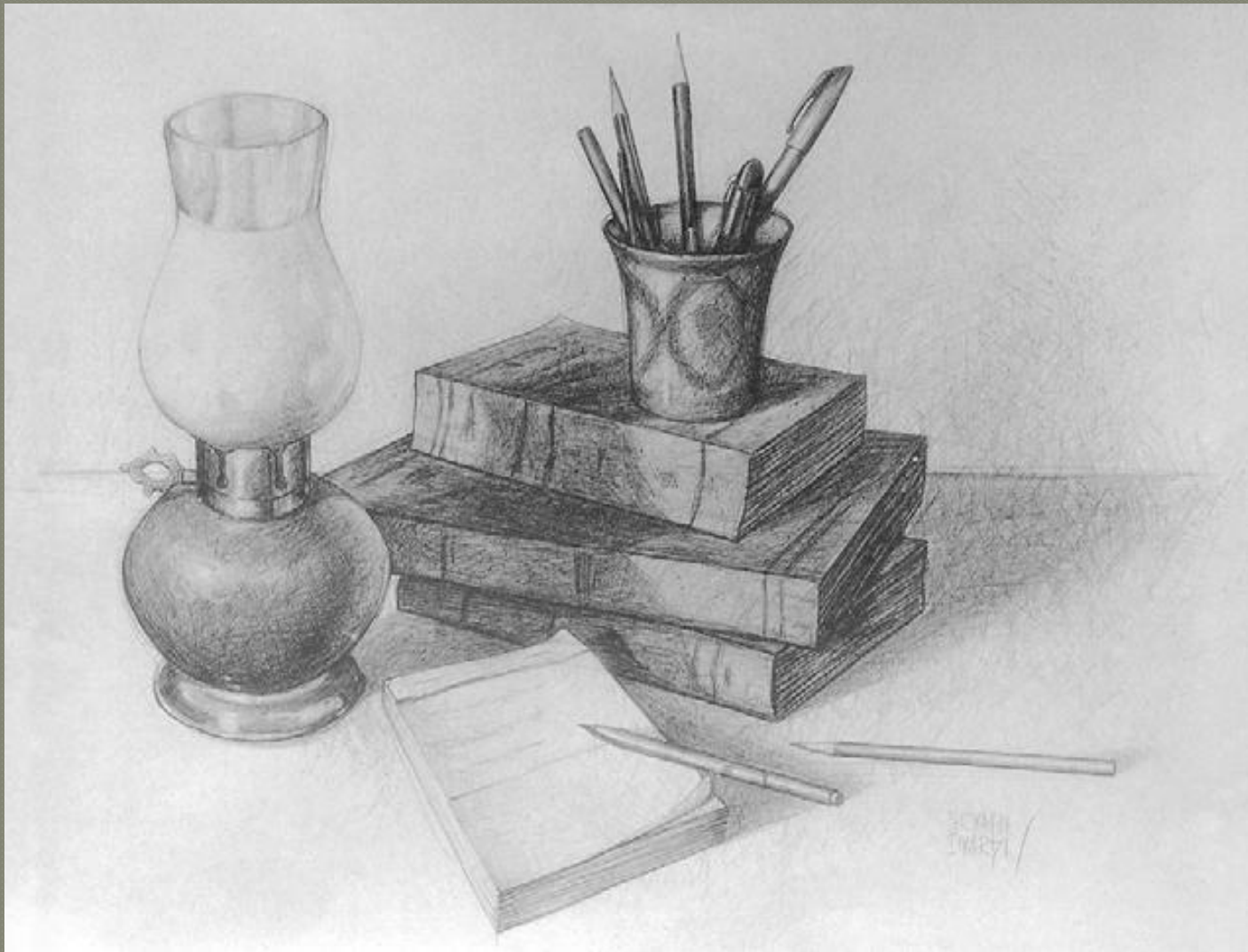









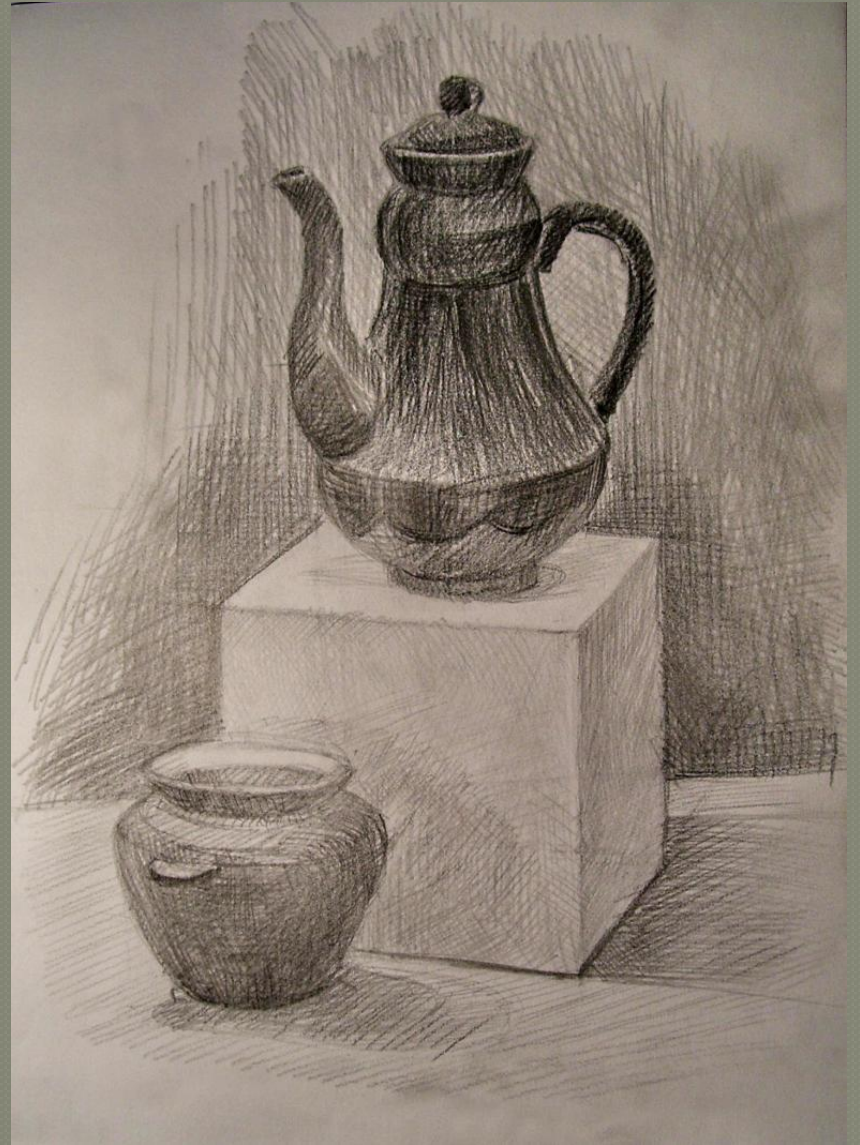

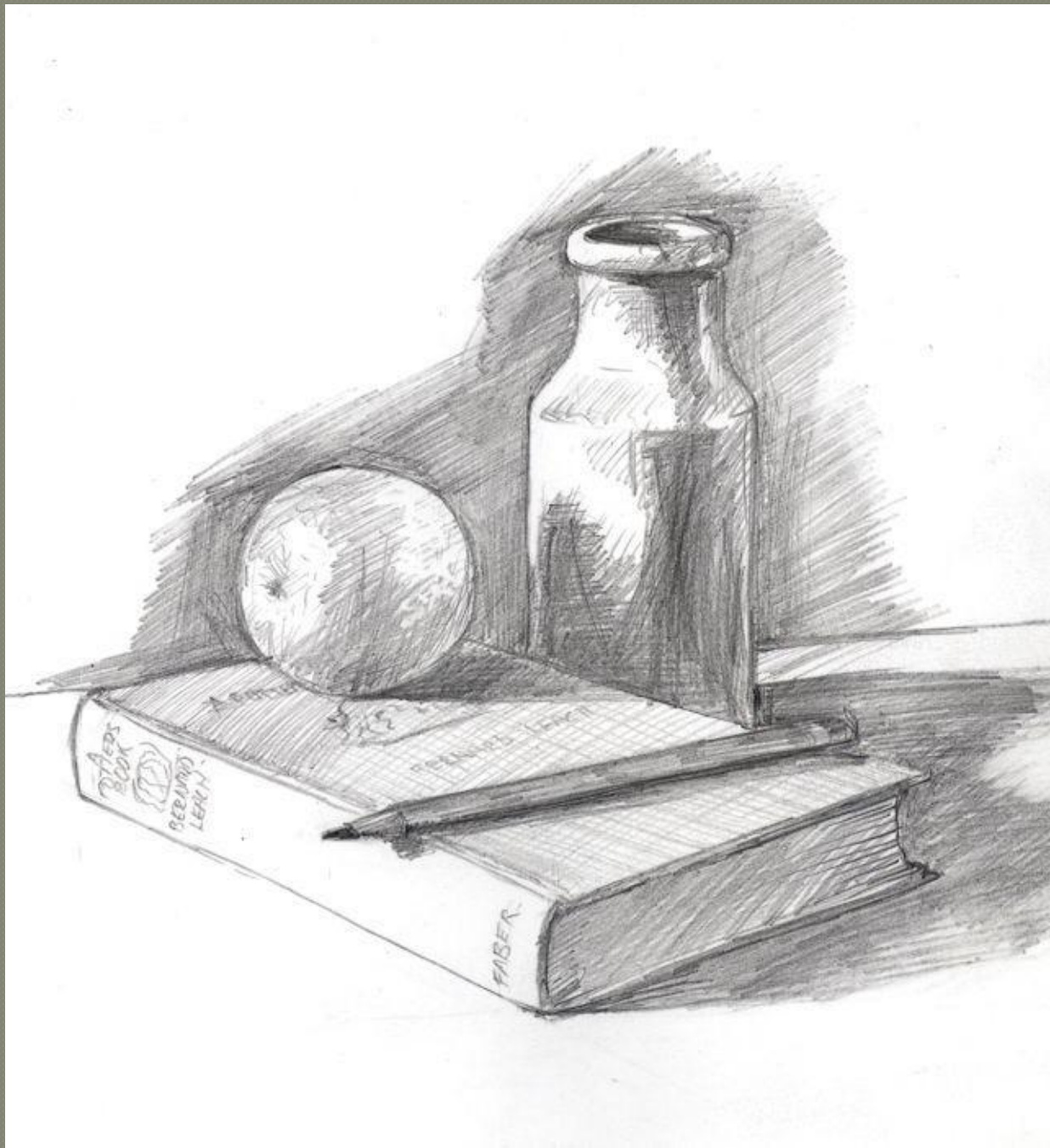

**Спасибо за  
внимание.**

---