

# Указать рисунок с изображением графика четной функции

1)

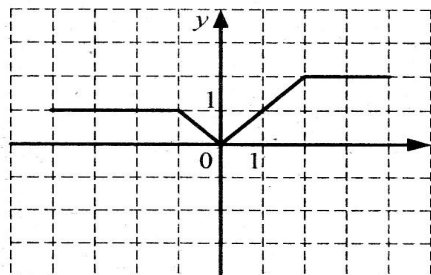

2)

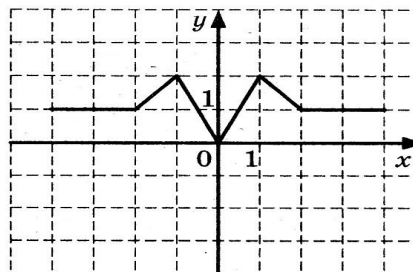

3)

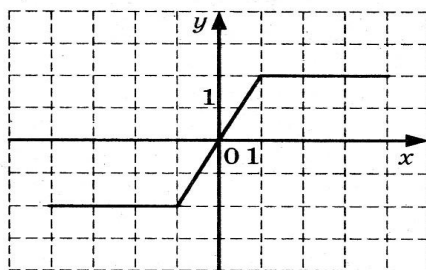

4)

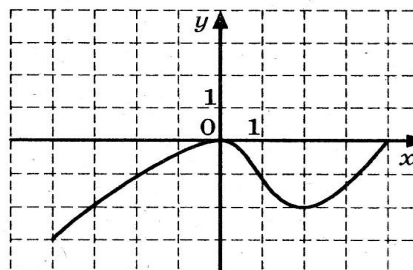

# Указать рисунок с изображением графика четной функции

1)

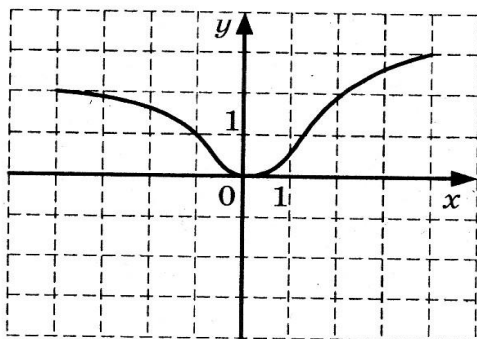

2)

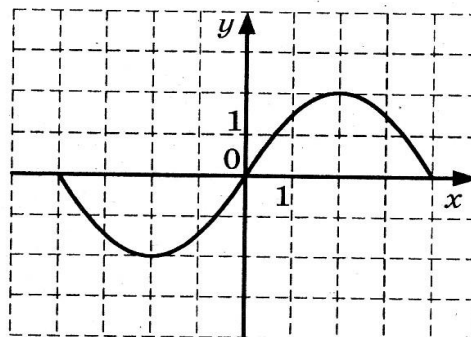

3)

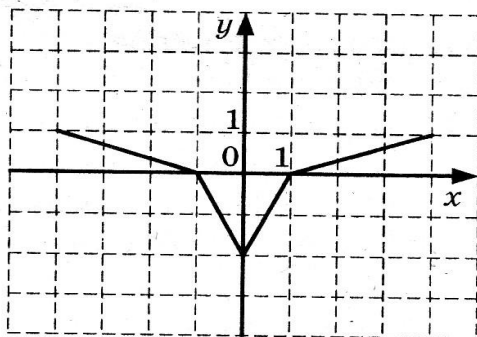

4)

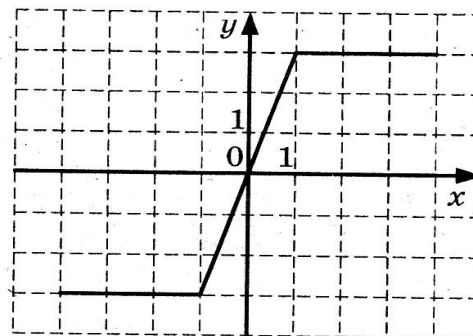

# Указать рисунок с изображением графика четной функции

1)

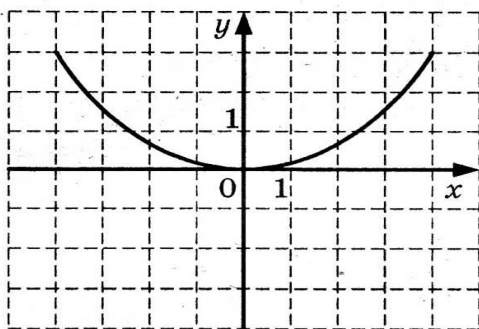

2)

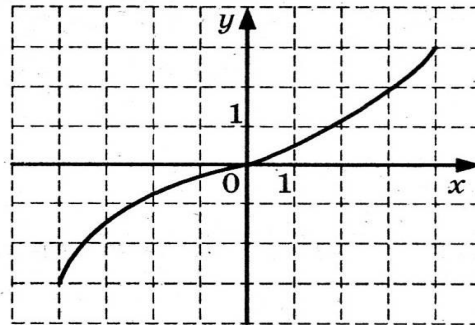

3)

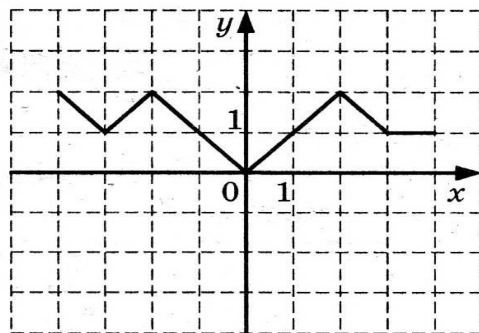

4)

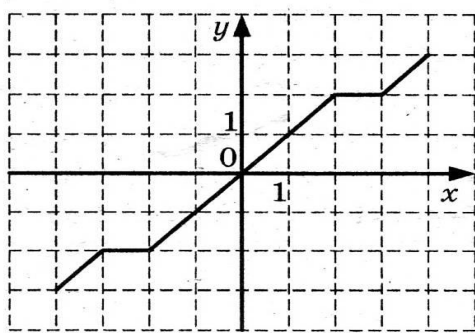

# Указать рисунок с изображением графика четной функции

1)

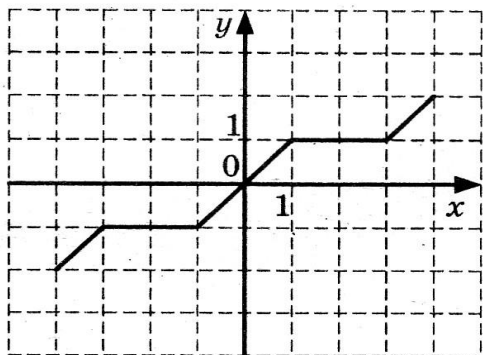

2)

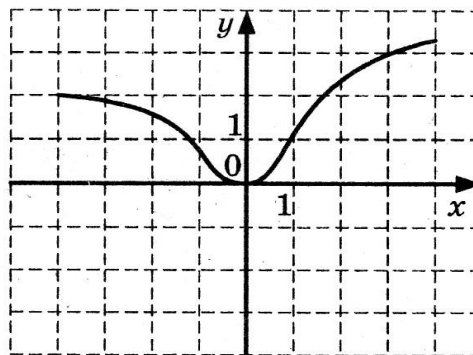

3)

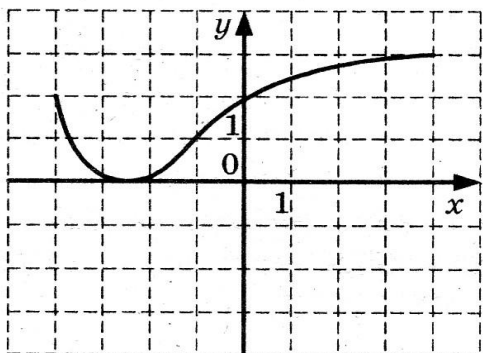

4)

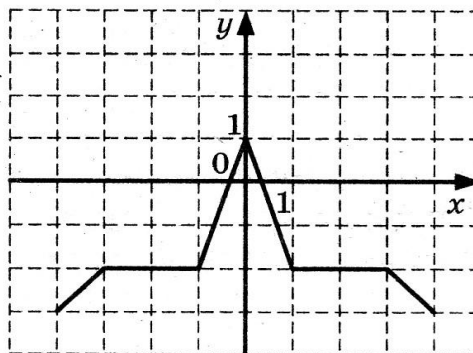

# Указать рисунок с изображением графика четной функции

1)

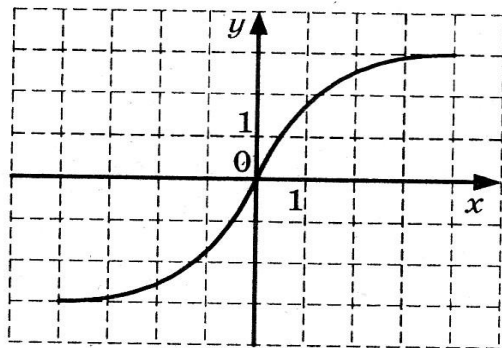

2)

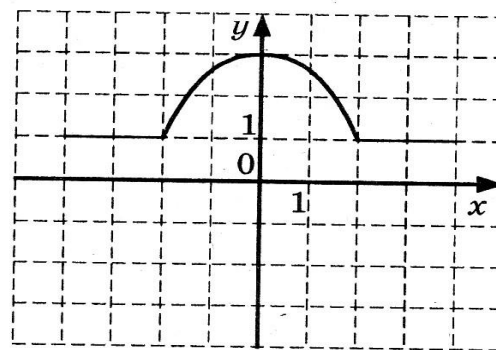

3)

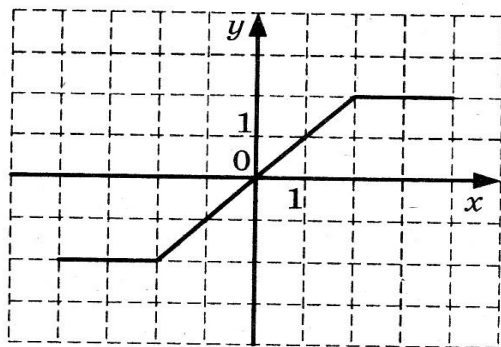

4)

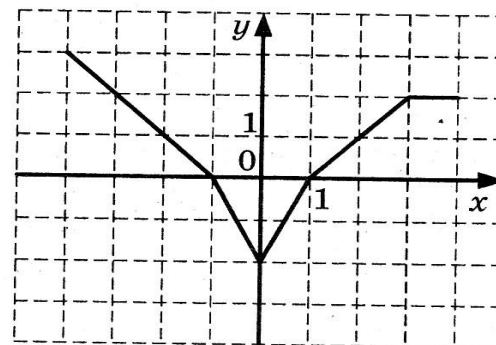

# Указать рисунок с изображением графика нечетной функции

1)

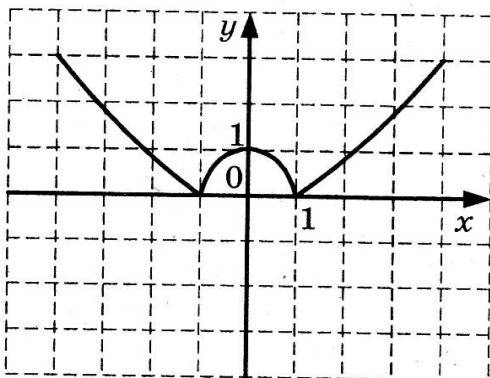

2)

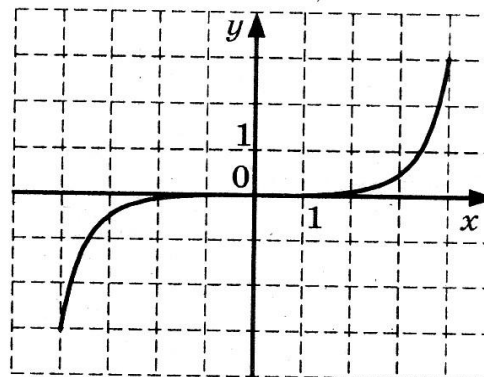

3)

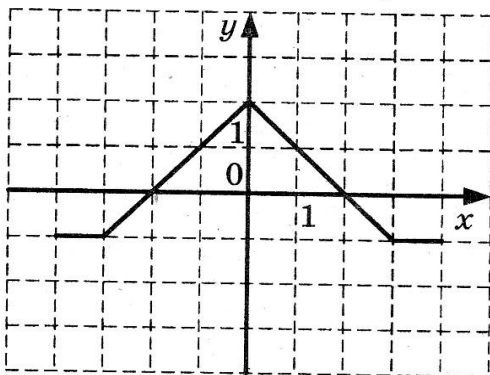

4)

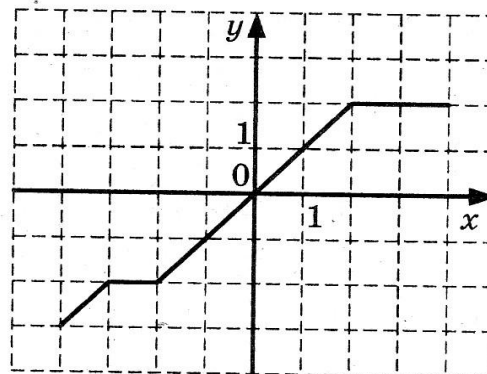

# Указать рисунок с изображением графика нечетной функции

1)

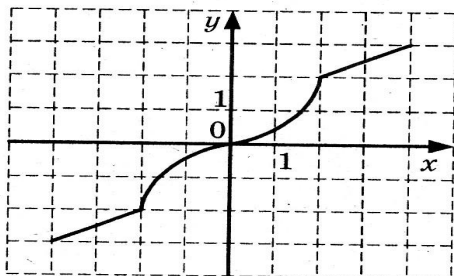

2)

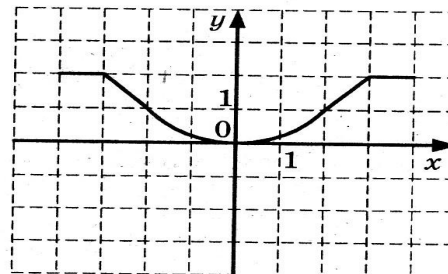

3)

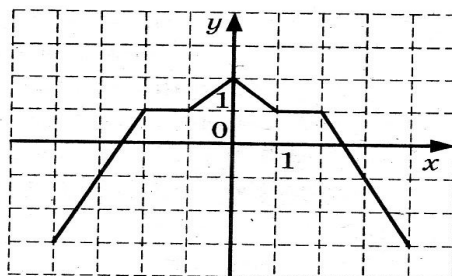

4)

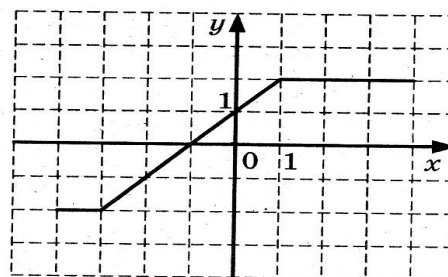

# Указать рисунок с изображением графика нечетной функции

1)

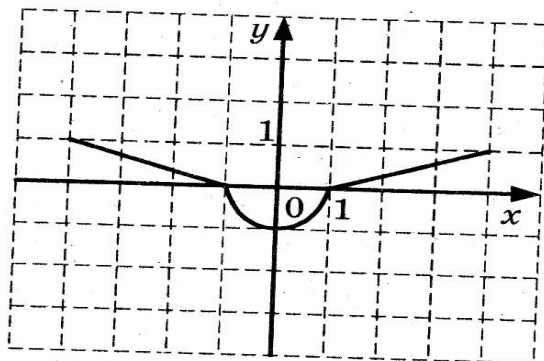

2)

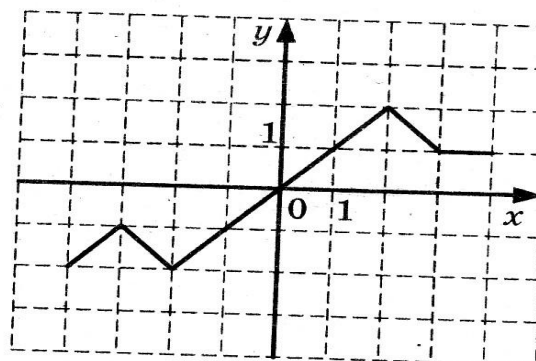

3)

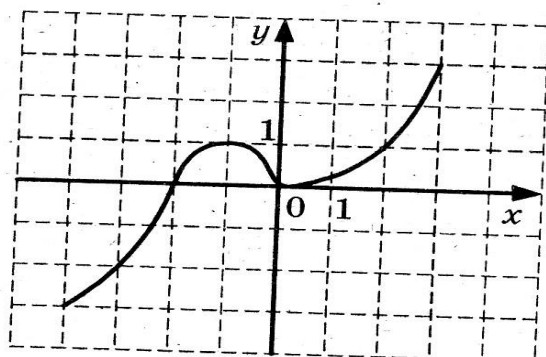

4)

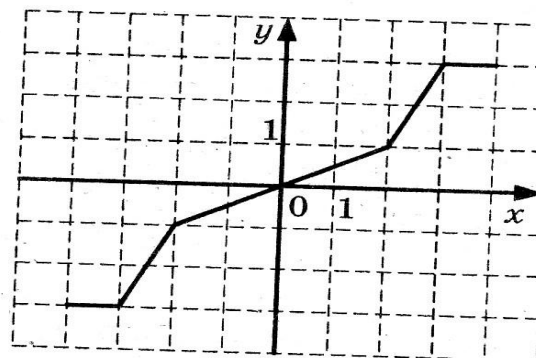



# Указать рисунок с изображением графика нечетной функции

1)

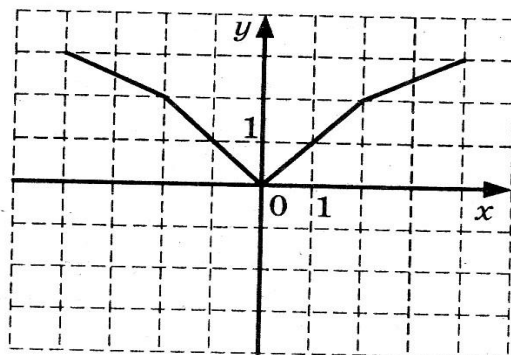

2)

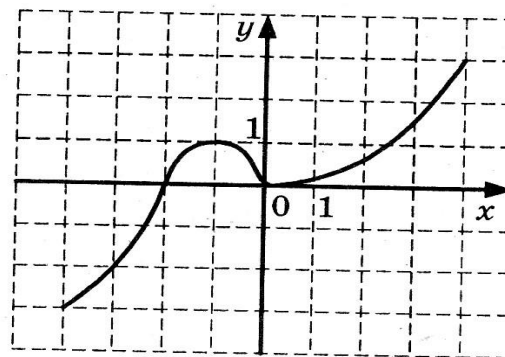

3)

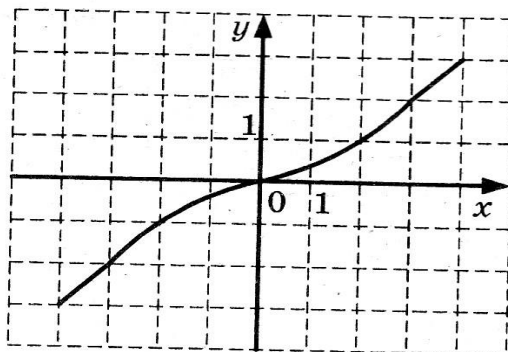

4)

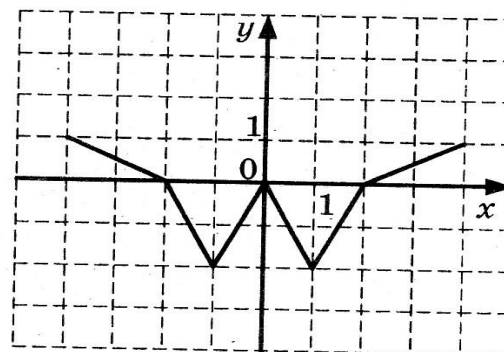

# Указать рисунок с изображением графика нечетной функции

1)

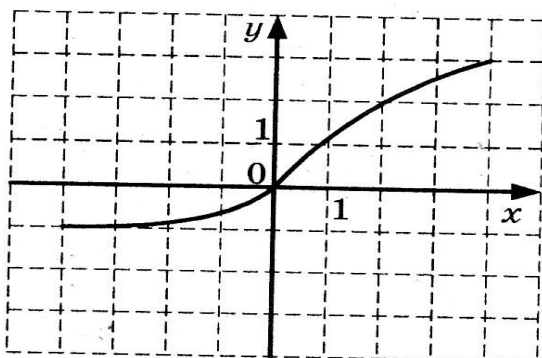

2)

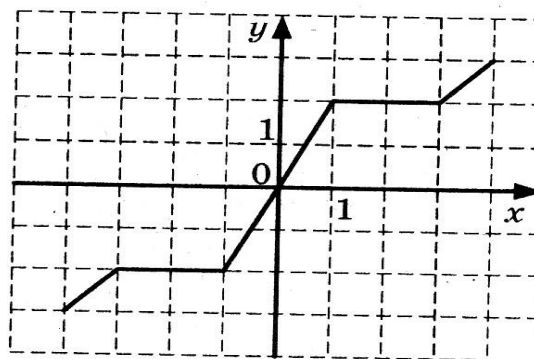

3)

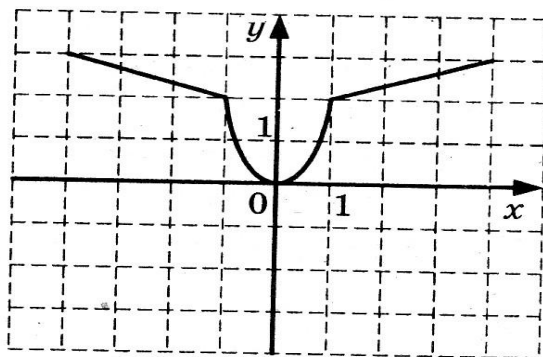

4)

