

Треугольное королевство

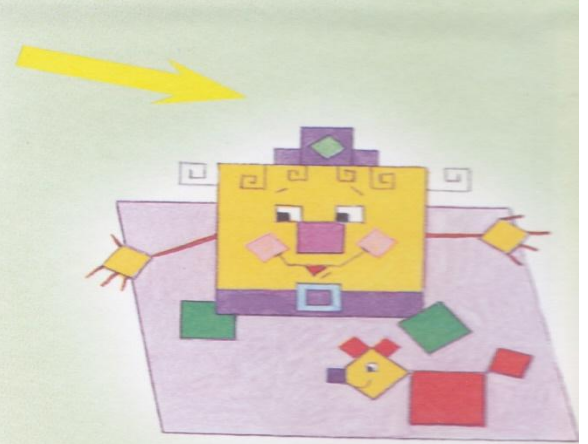

Квадратное королевство

**В СКАЗОЧНОЙ
СТРАНЕ
«ДИЗАЙН»**



Шаровое королевство

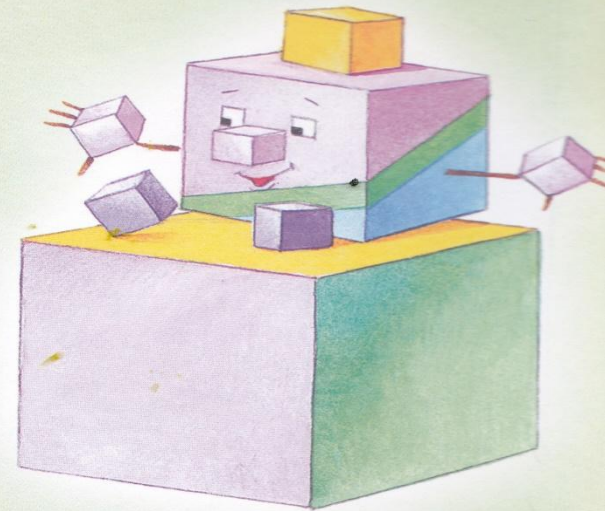

Кубическое королевство



Круглое королевство

**Вспомни.
В каких
сказочных
королевствах
мы побывали?**

Кубическое королевство

КУБ большой, конечно, главный,
Он хороший, добрый, славный!
Куб поменьше там и тут
Нежно КУБиком зовут.

Познакомимся с величественным королём Кубом. Он — главный в своём королевстве. Куб очень похож на квадрат, но квадрат плоский, а куб объёмный.

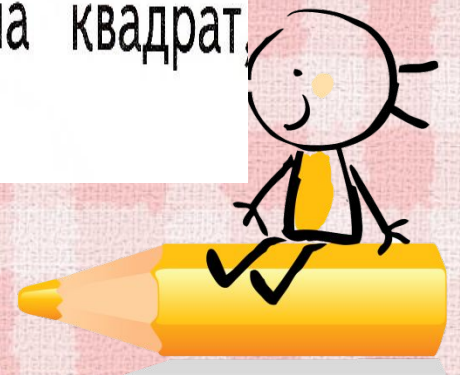

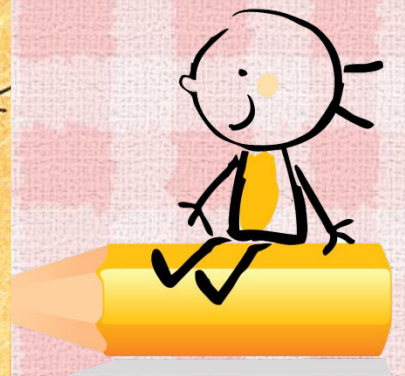
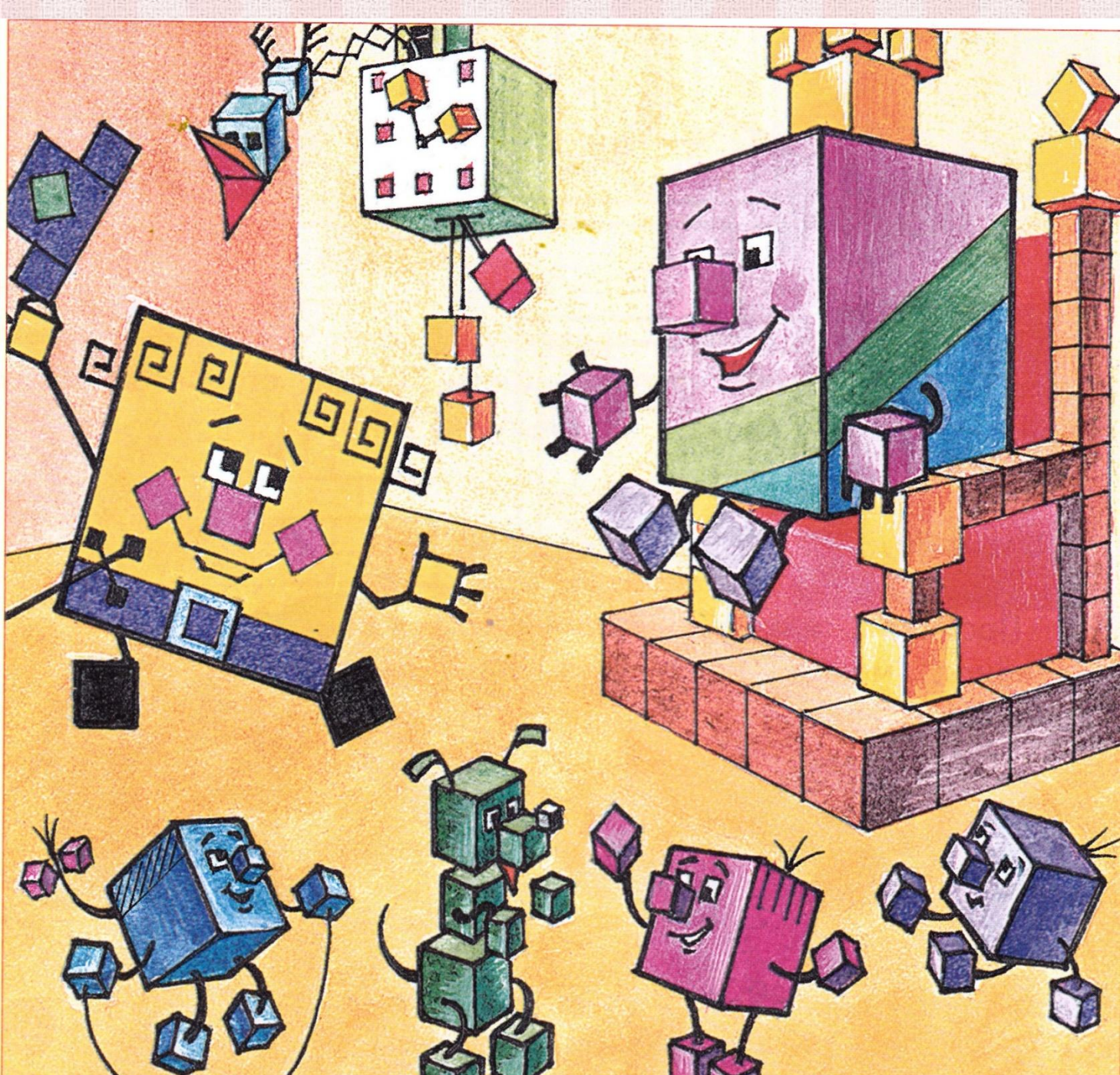

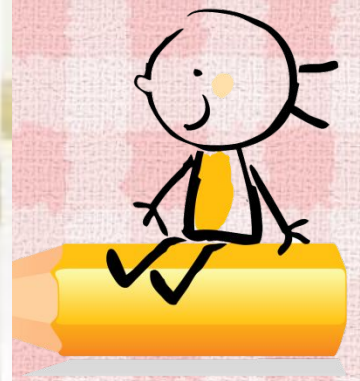

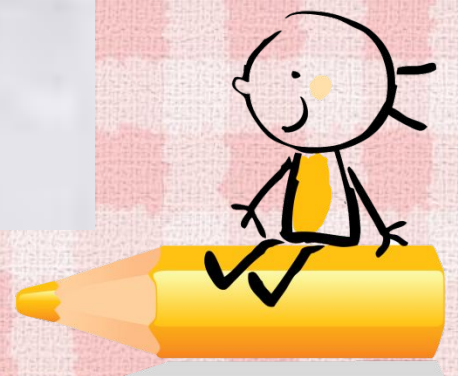
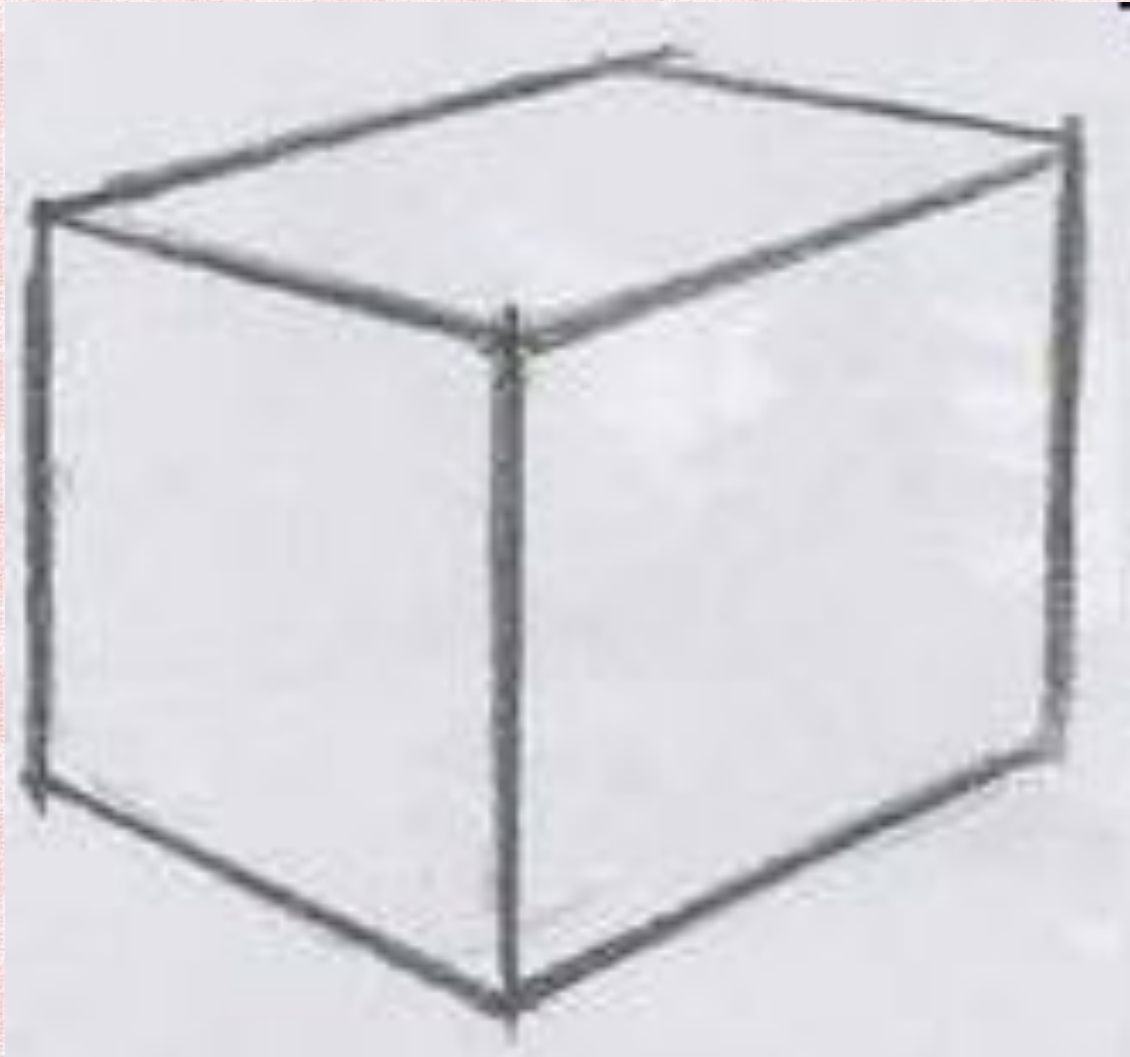

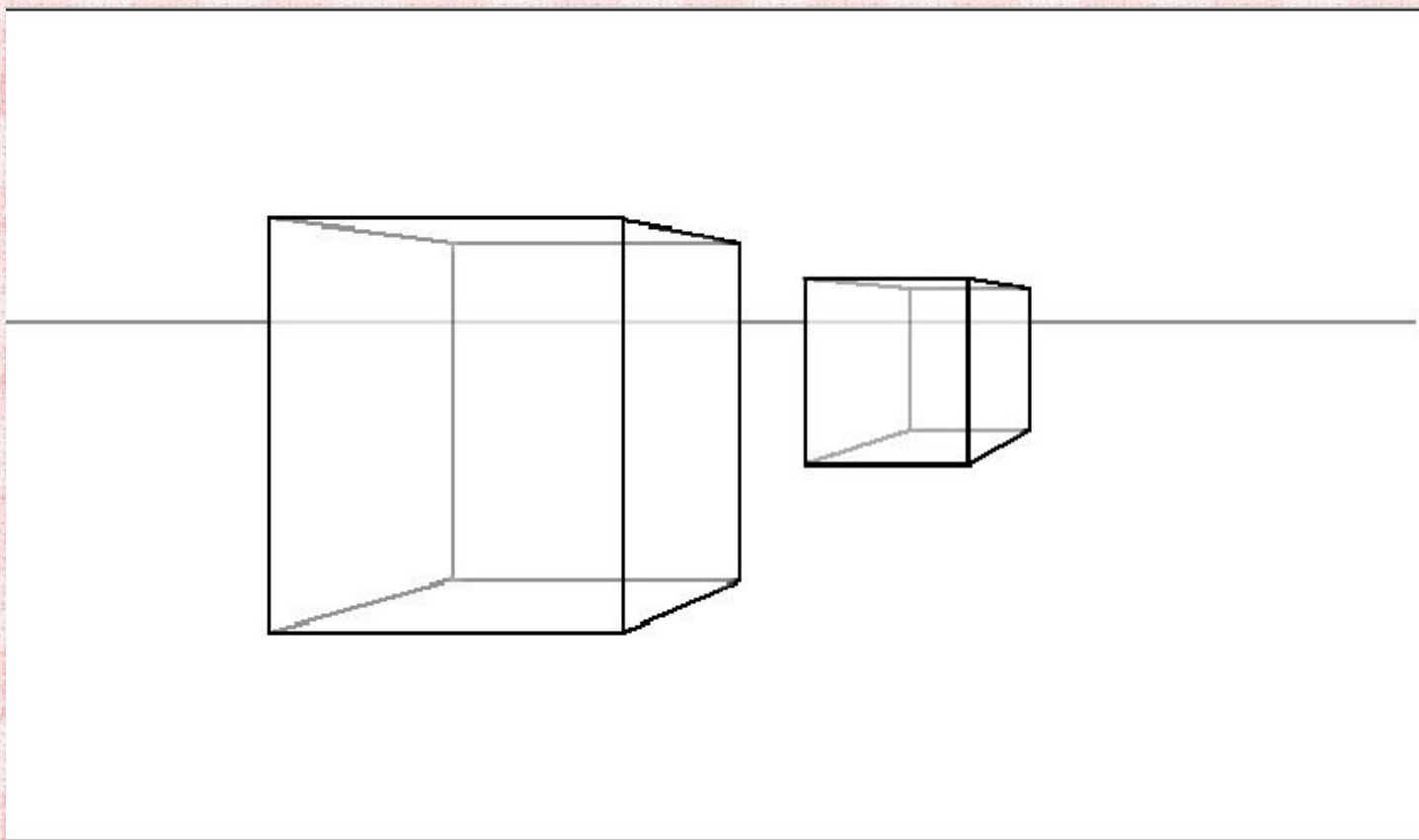

**СКОЛЬКО У КУБА
КВАДРАТНЫХ СТОРОН?**



**РАССМОТРИ КАРТИНУ
С ИЗОБРАЖЕНИЕМ
КУБА И ШАРА.**

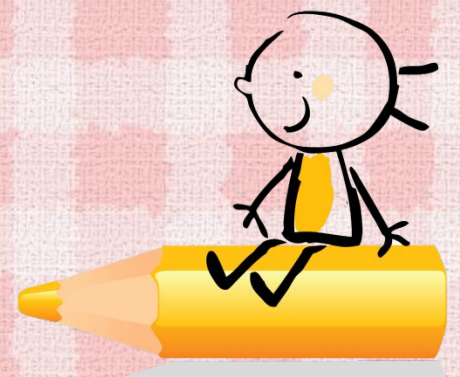

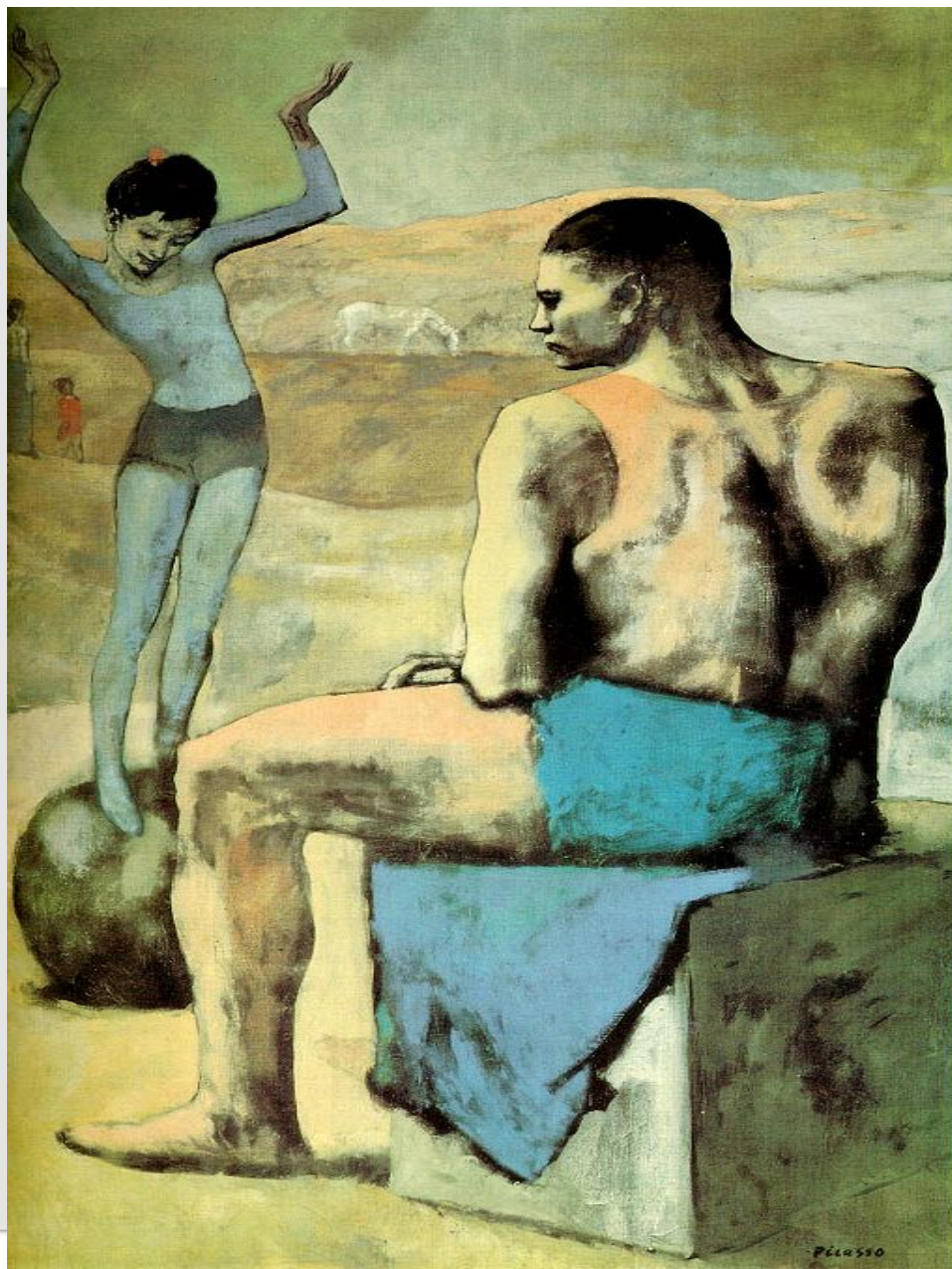

П. Пикассо «Девочка на шаре»

**НАЗОВИ ОБЪЕКТЫ
ДИЗАЙНА
ИЛИ ИХ ЧАСТИ,
КОТОРЫЕ ИМЕЮТ
ФОРМУ
КУБА.**

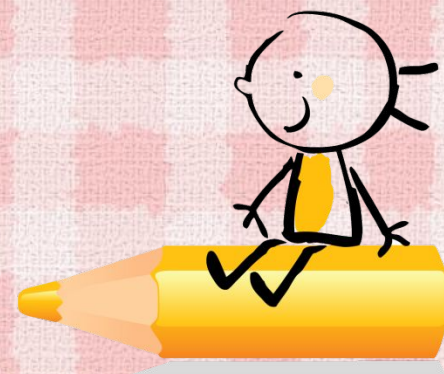

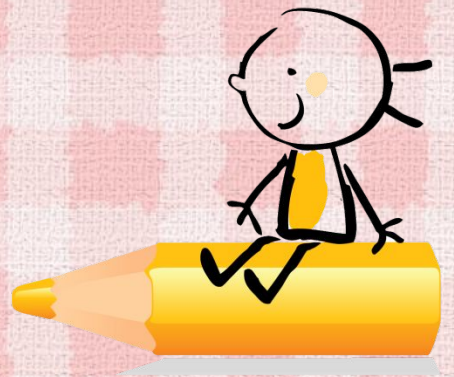



lexon-design.com

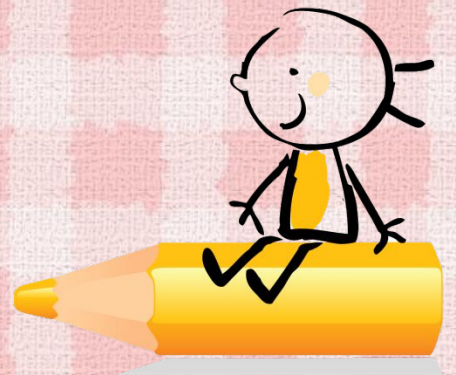

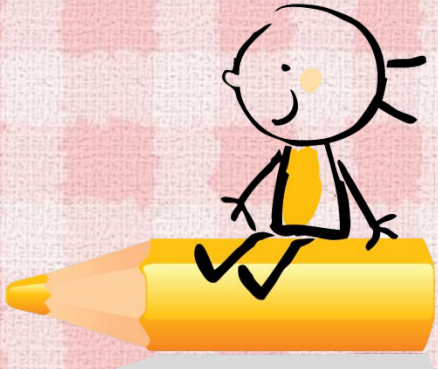
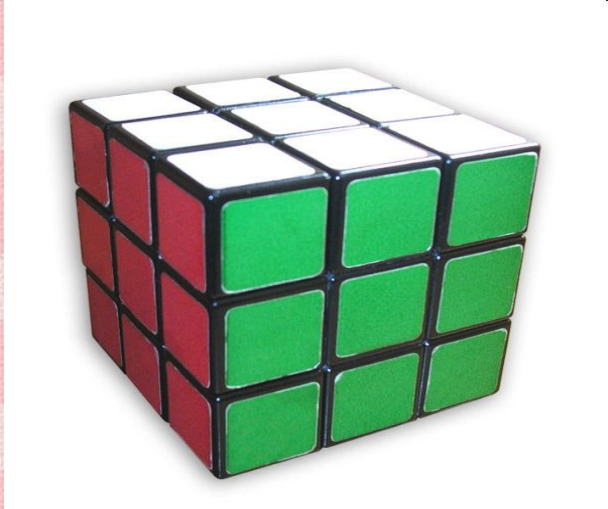

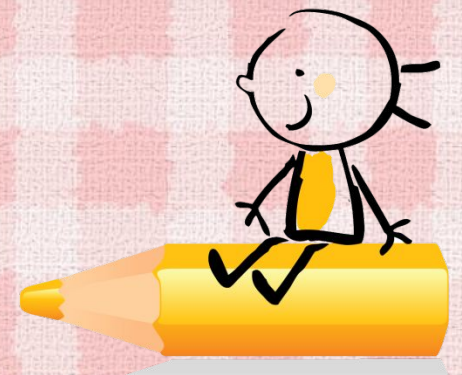

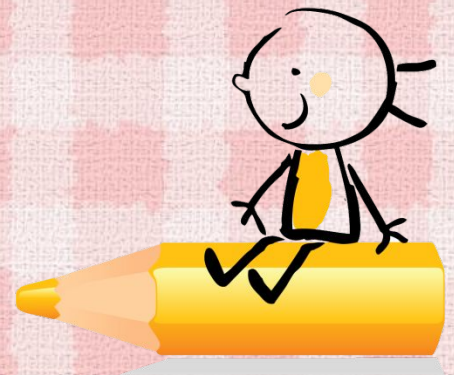

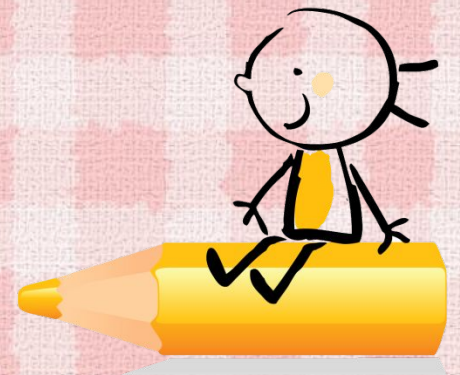

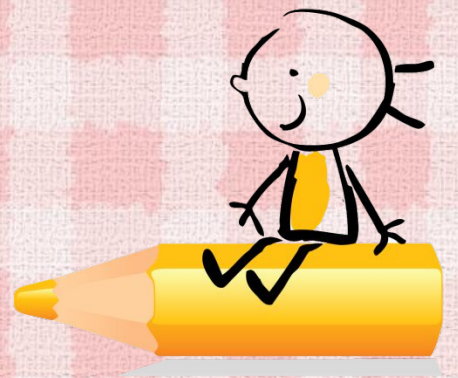
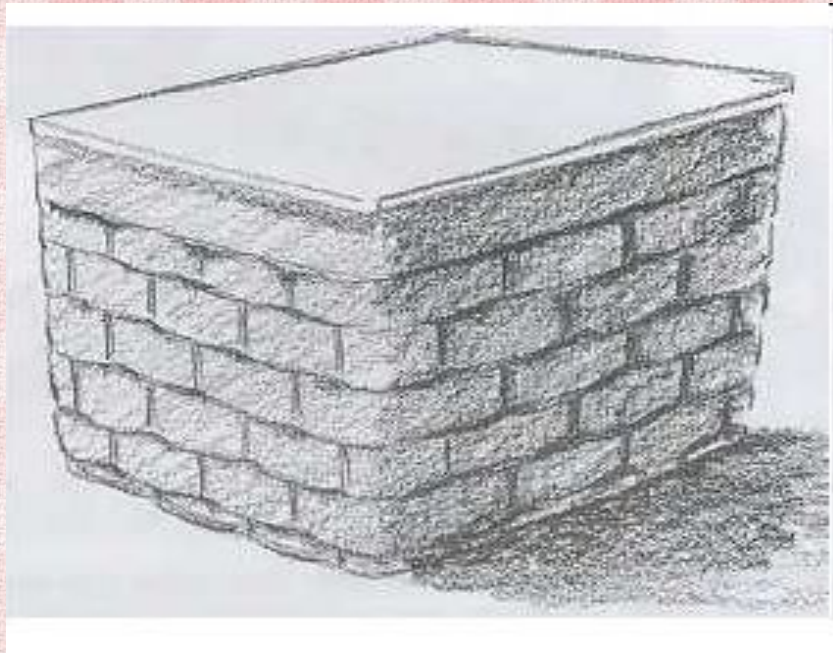
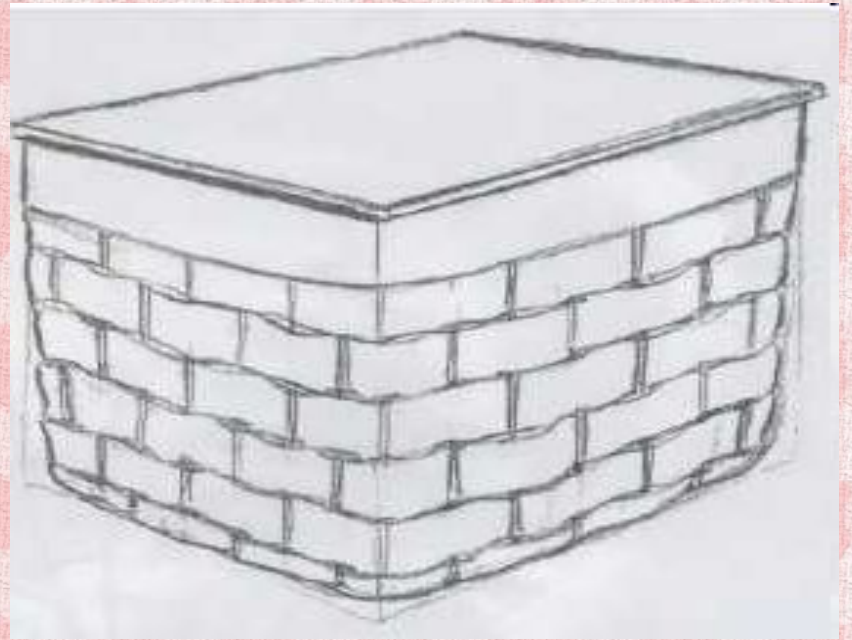

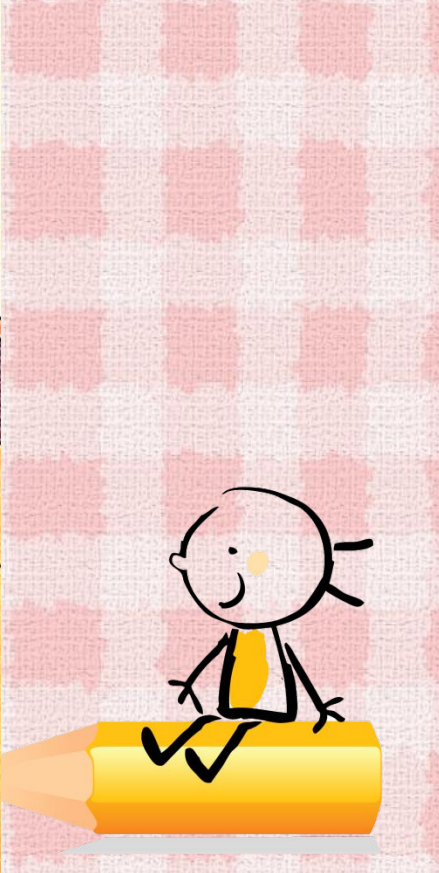
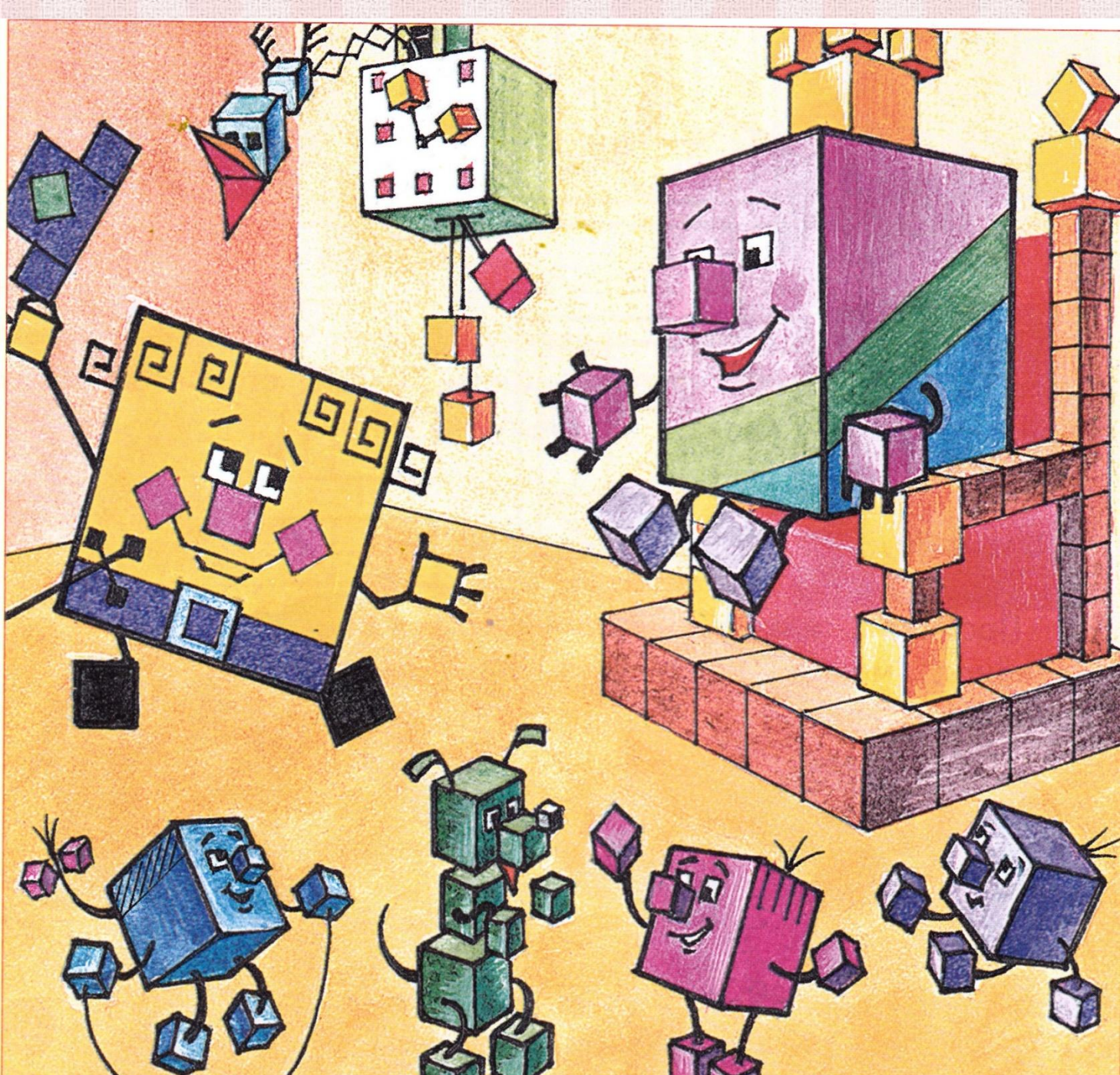

**НАРИСУЙ
НА АЛЬБОМНОМ ЛИСТЕ
ФИГУРЫ
КУБИЧЕСКОЙ ФОРМЫ.**

