

Сопряжения.

- Сопряжение – плавный переход одной линии в другую.

Сопряжения

Непосредственное

Промежуточными дугами

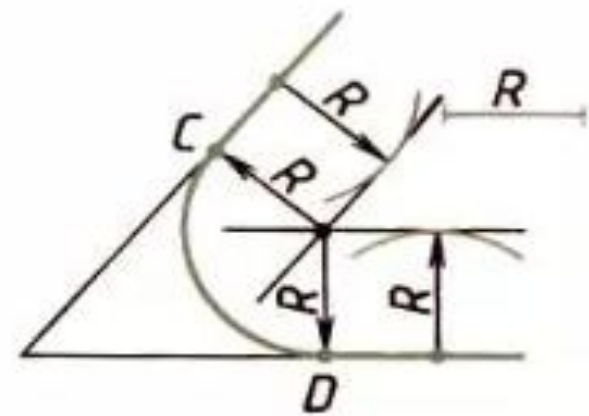
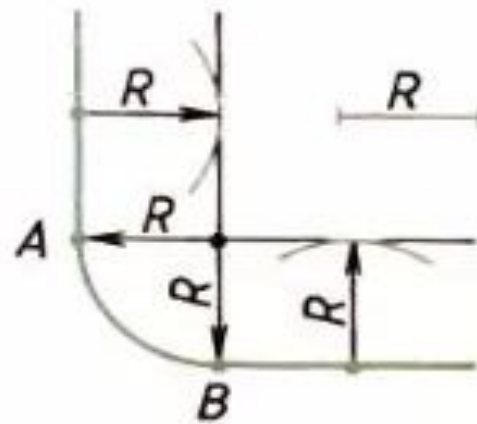
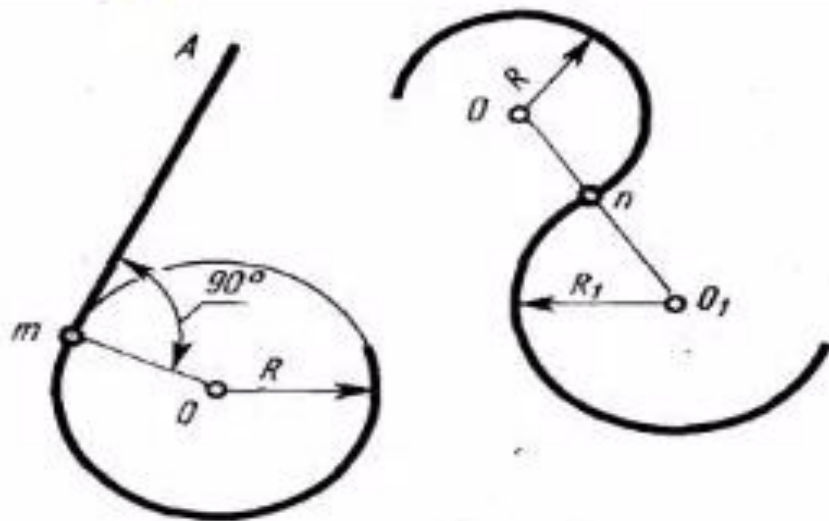

Сопряжение- это плавный переход одной линии (прямой или кривой) в другую линию (прямую или кривую).

Точка сопряжения- это общая точка для сопрягаемых линий. Точку сопряжения также называют точкой перехода.

Центр сопряжения- центр, из которого проводят дугу.

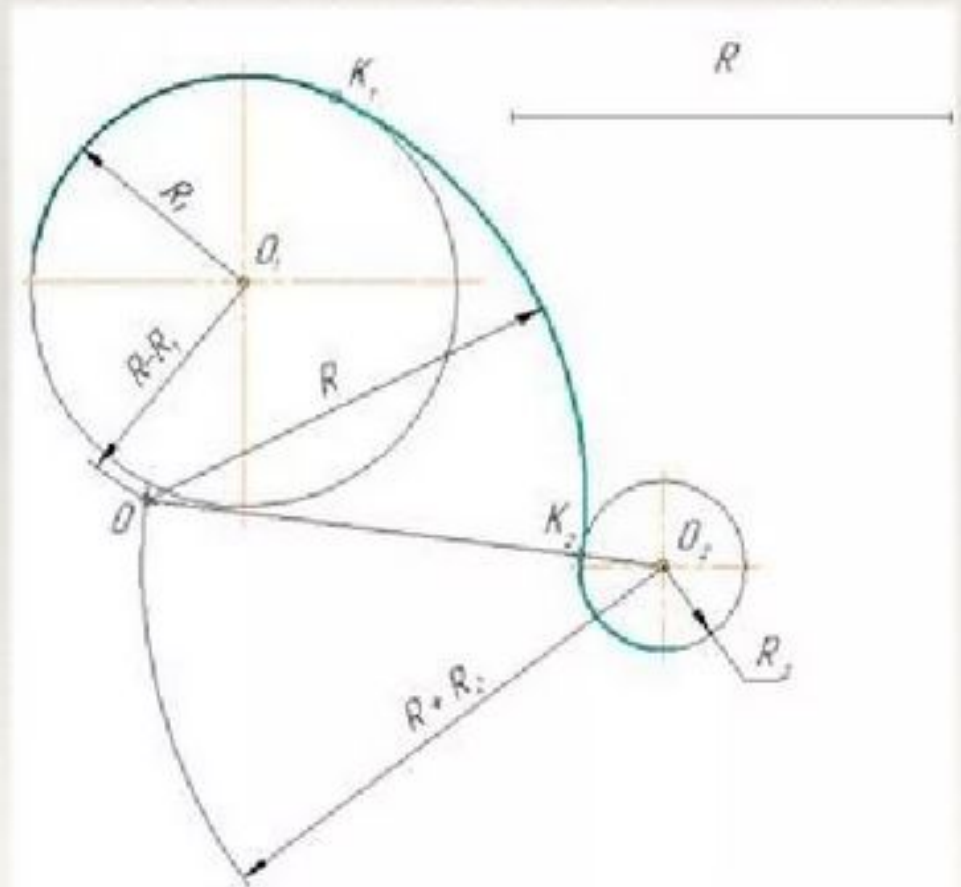
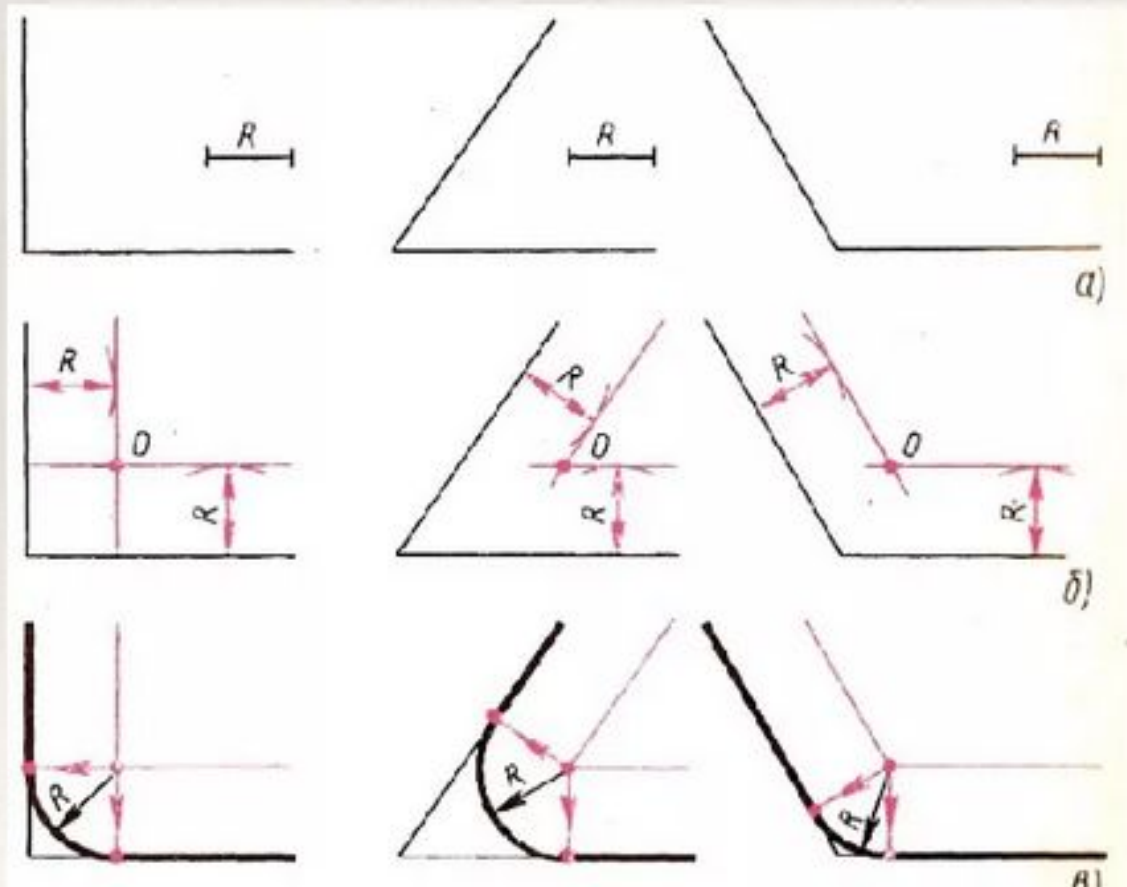

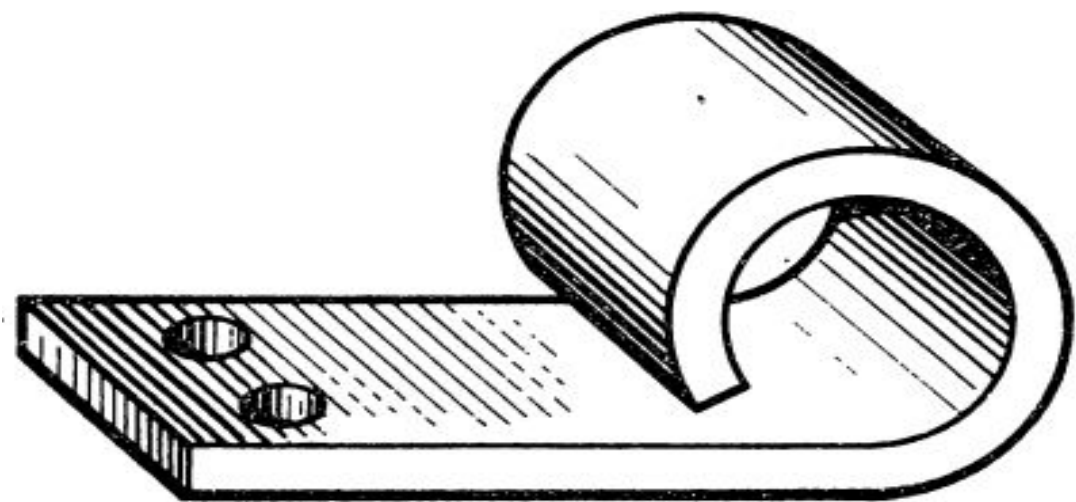

а)



Рис. 129



а)



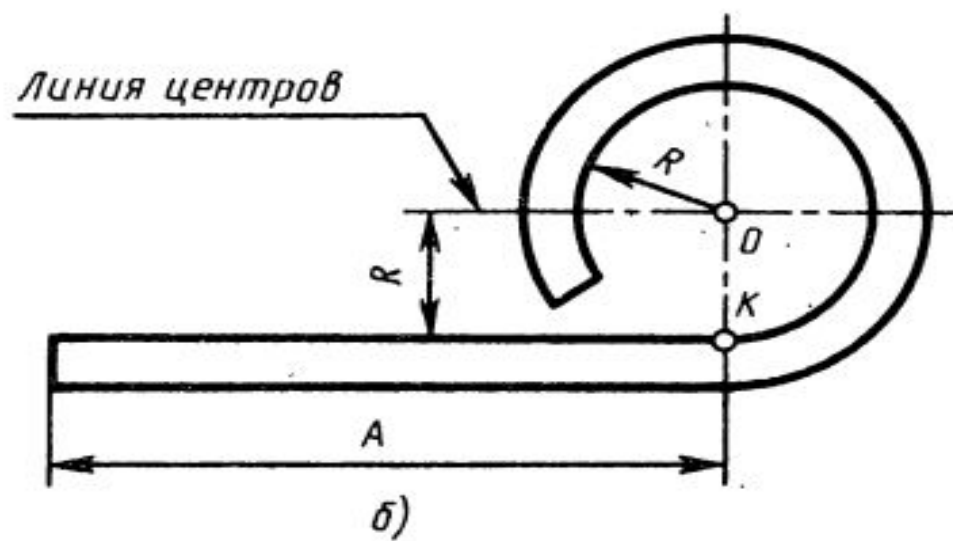
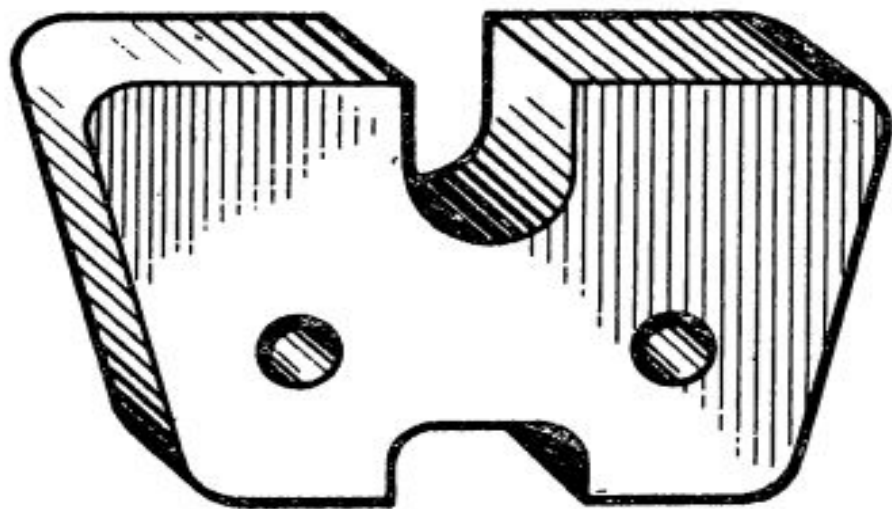
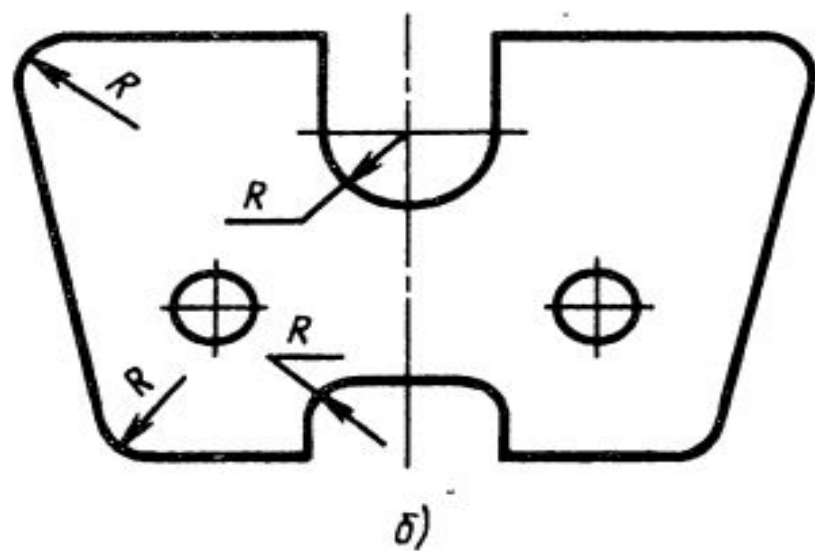
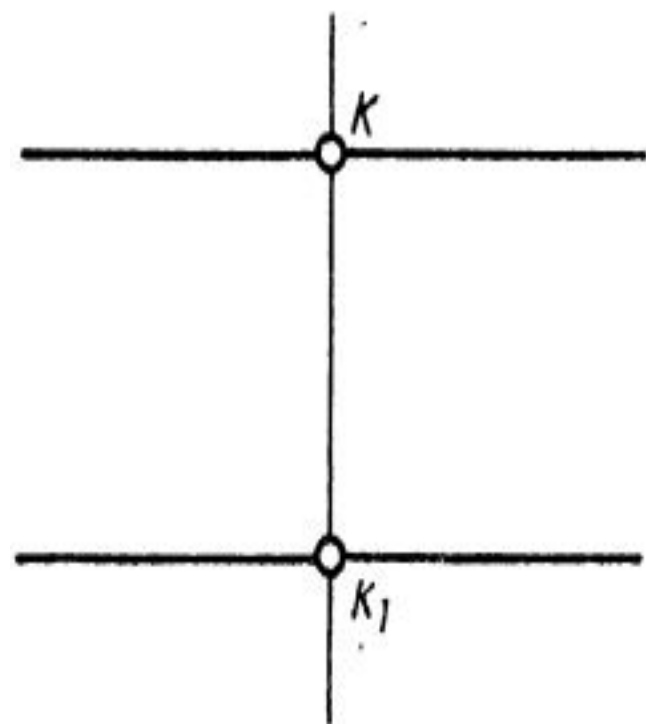

a)

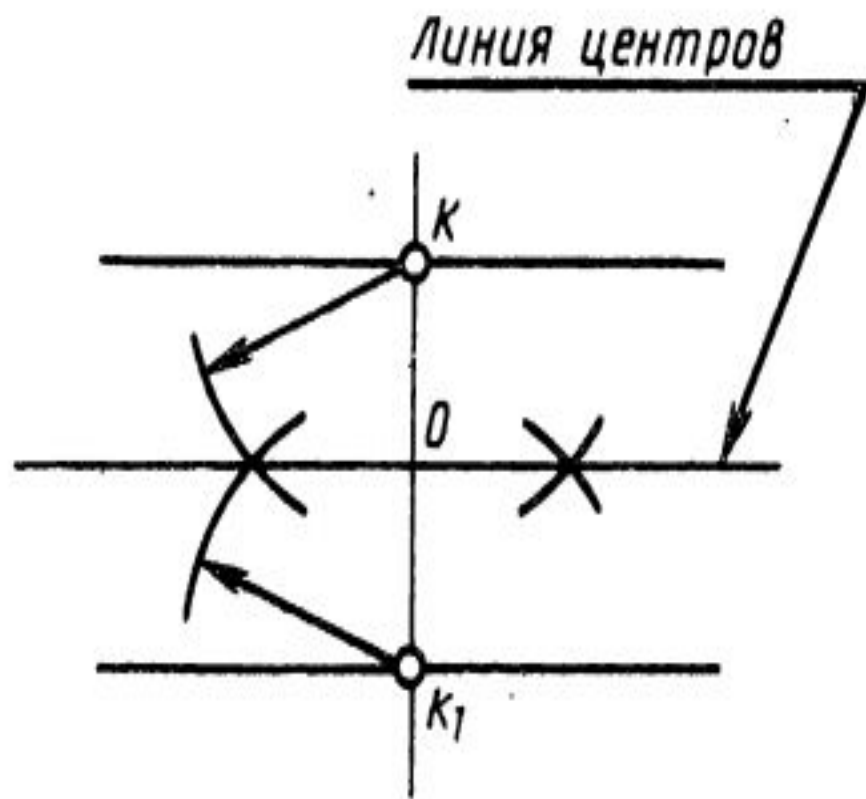

б)

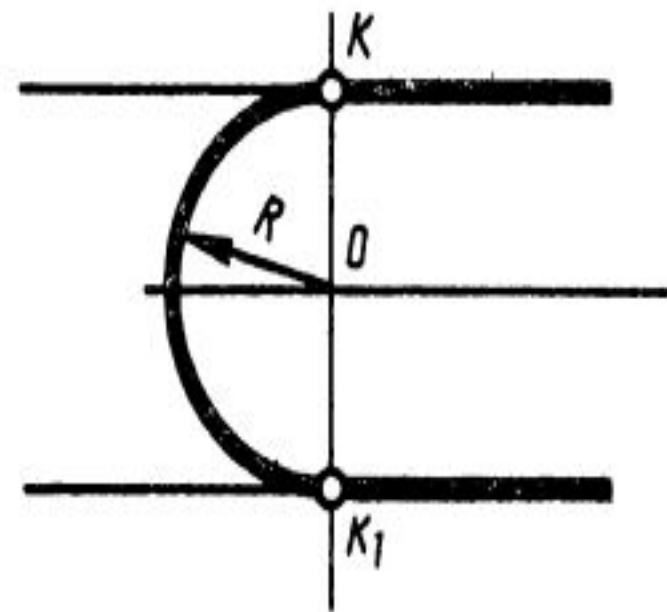

в)

Рис. 131

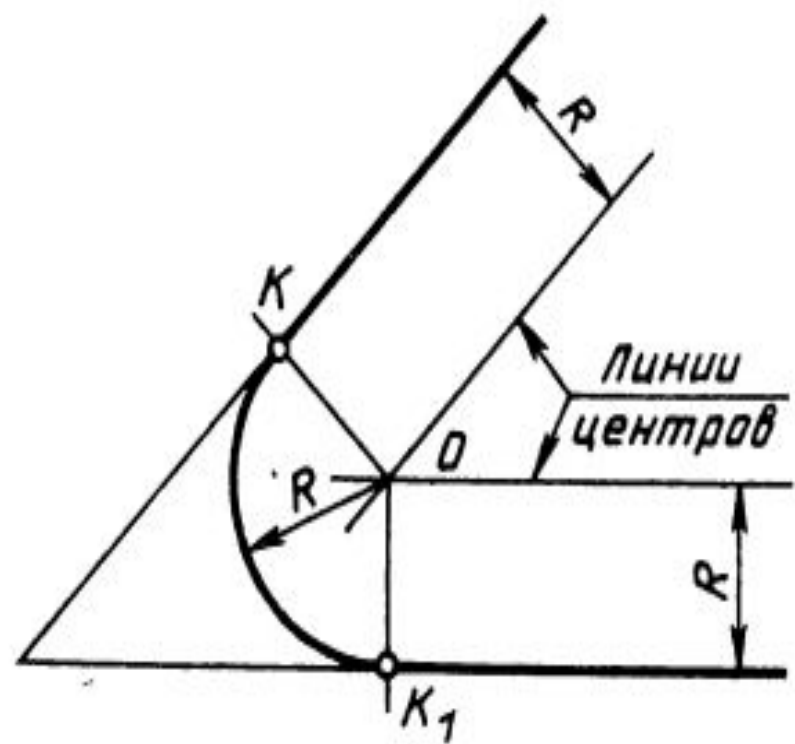

а)

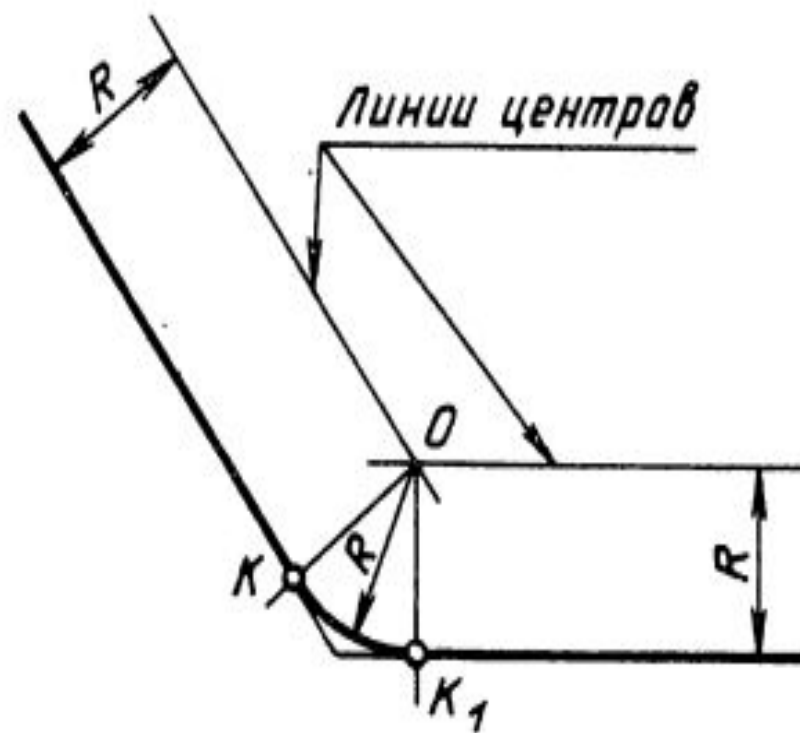

б)

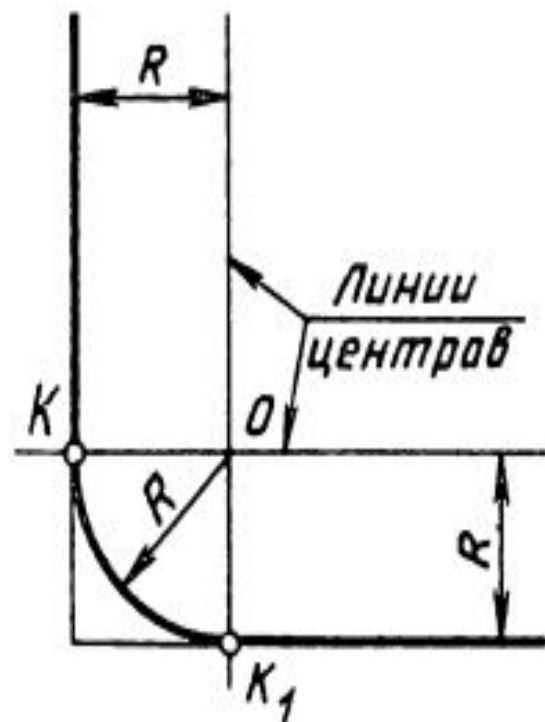

в)

Рис. 132



Рис. 141



а)

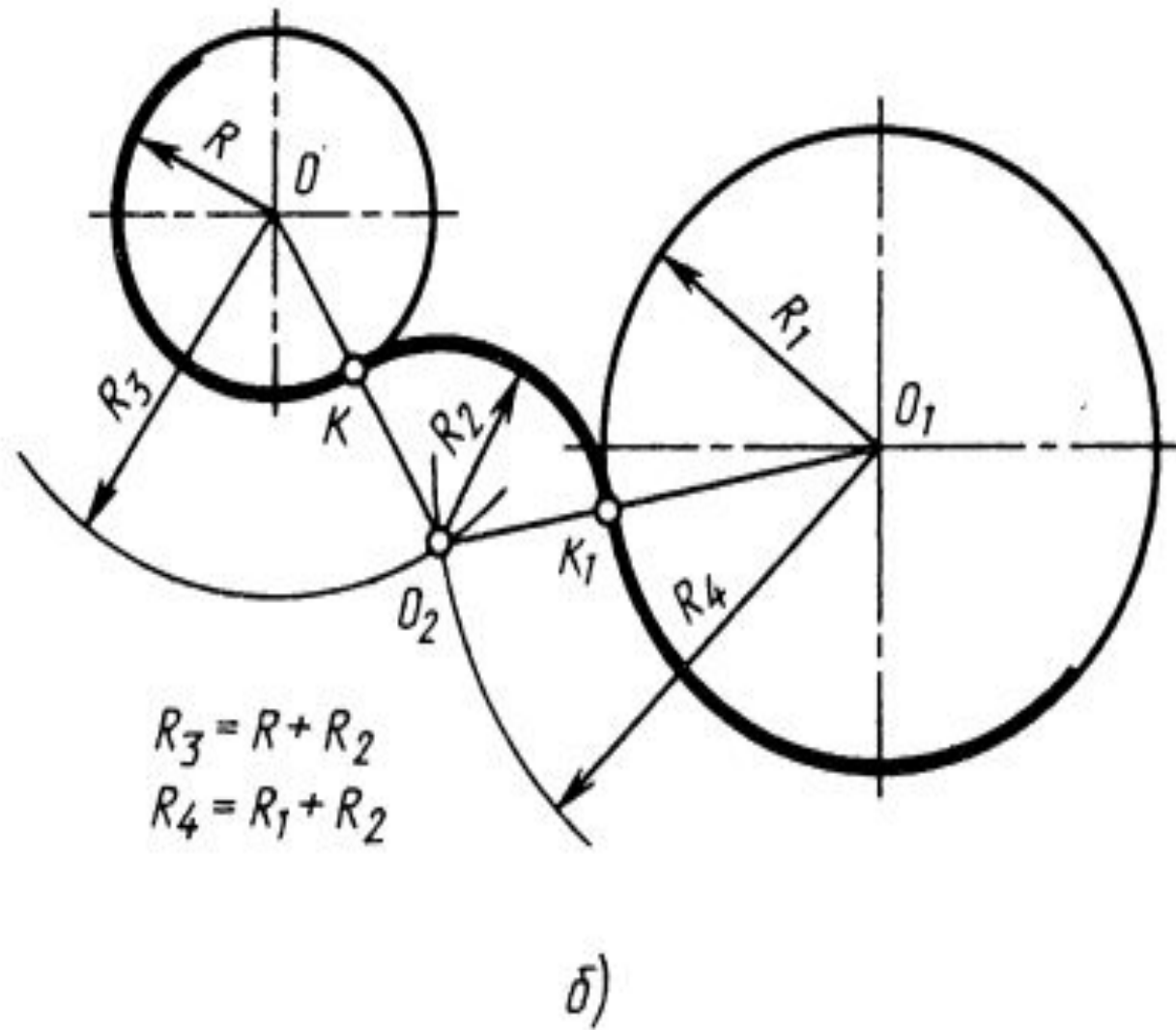
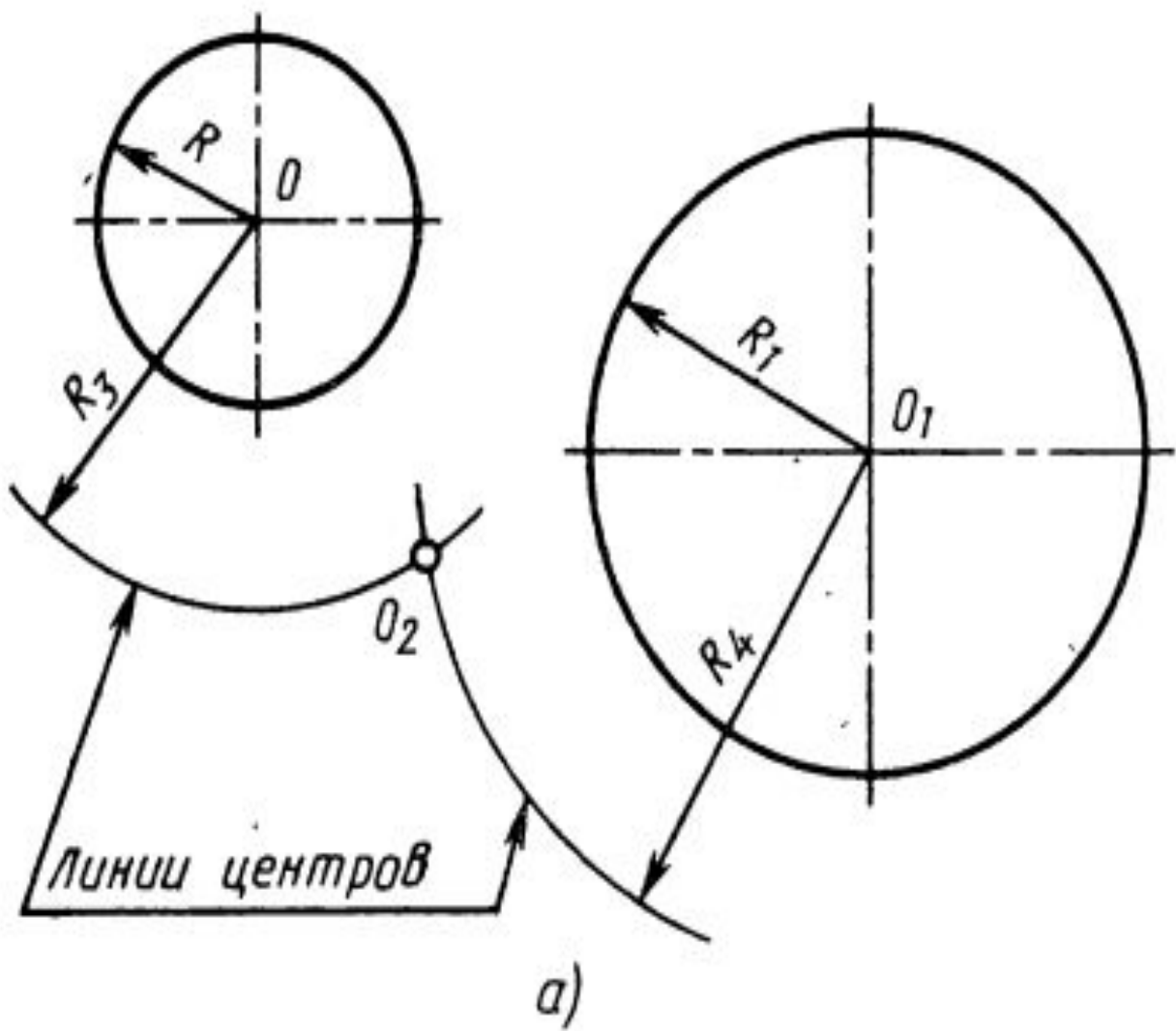
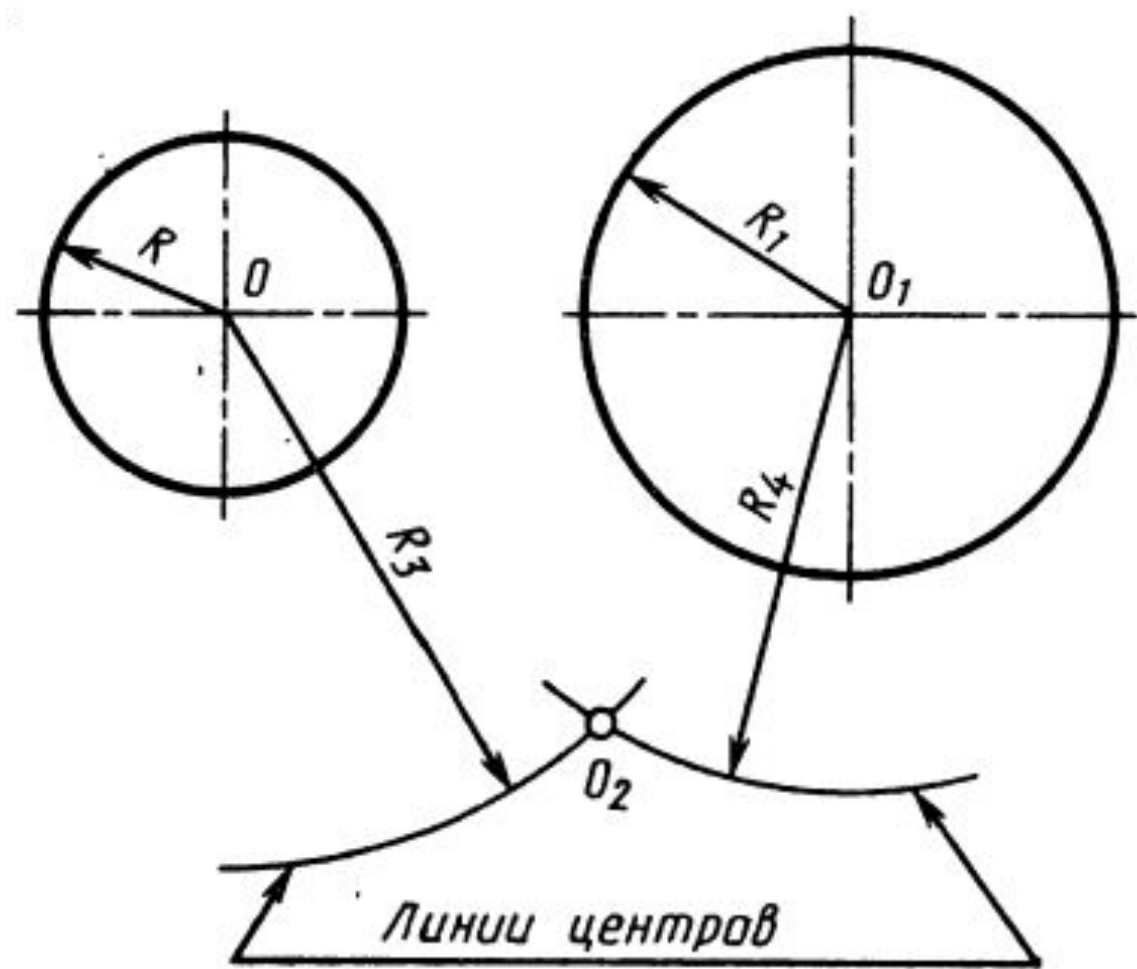
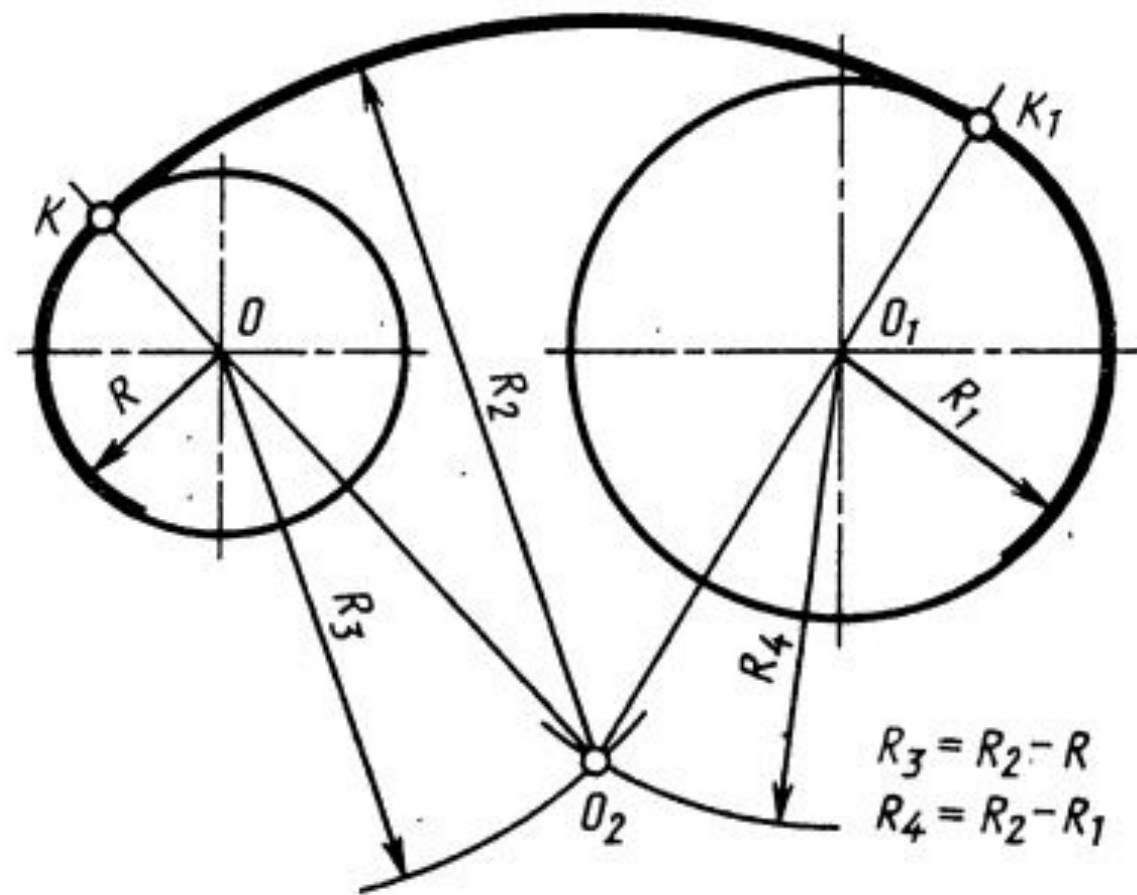

б)

Рис. 142



Рис. 143



Рис. 51

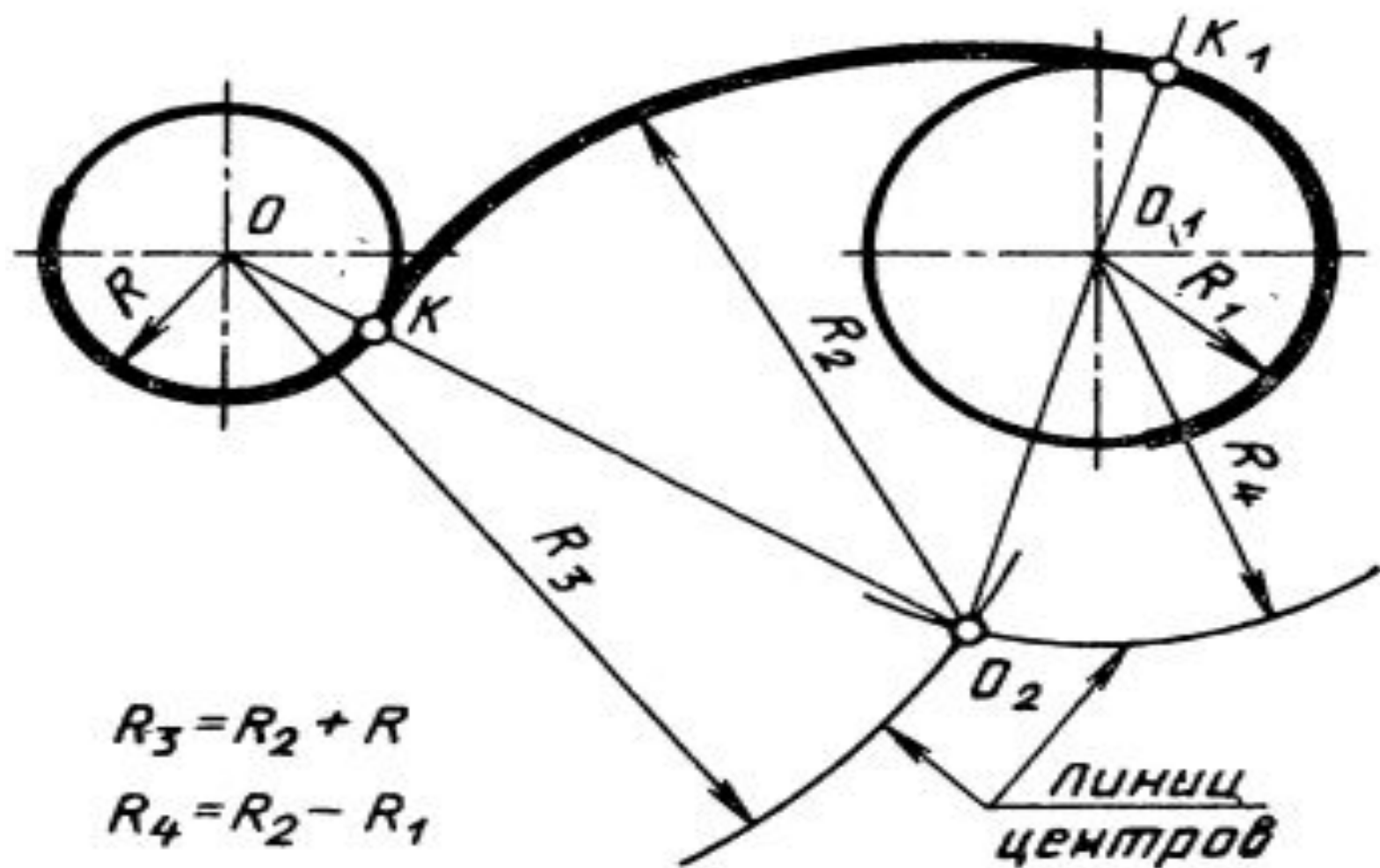

Рис. 55

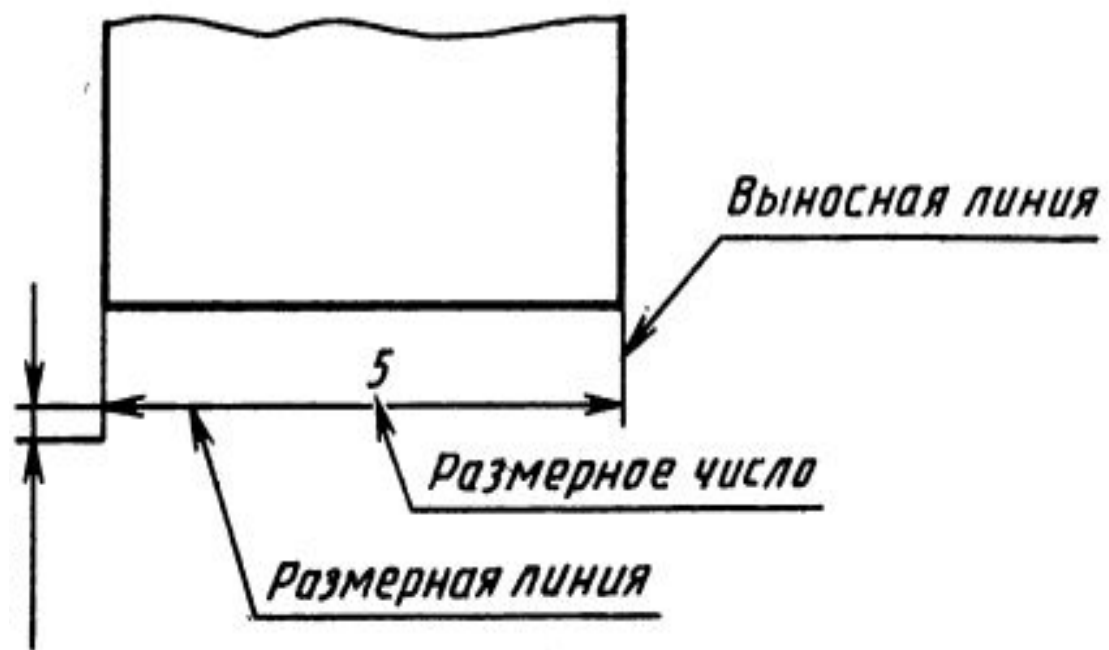
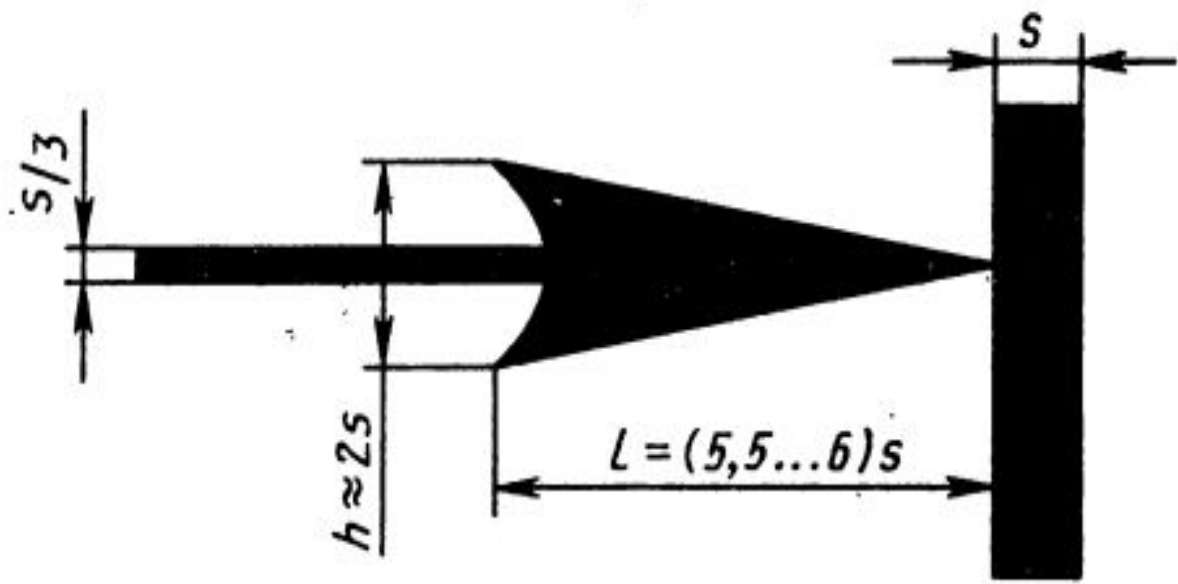
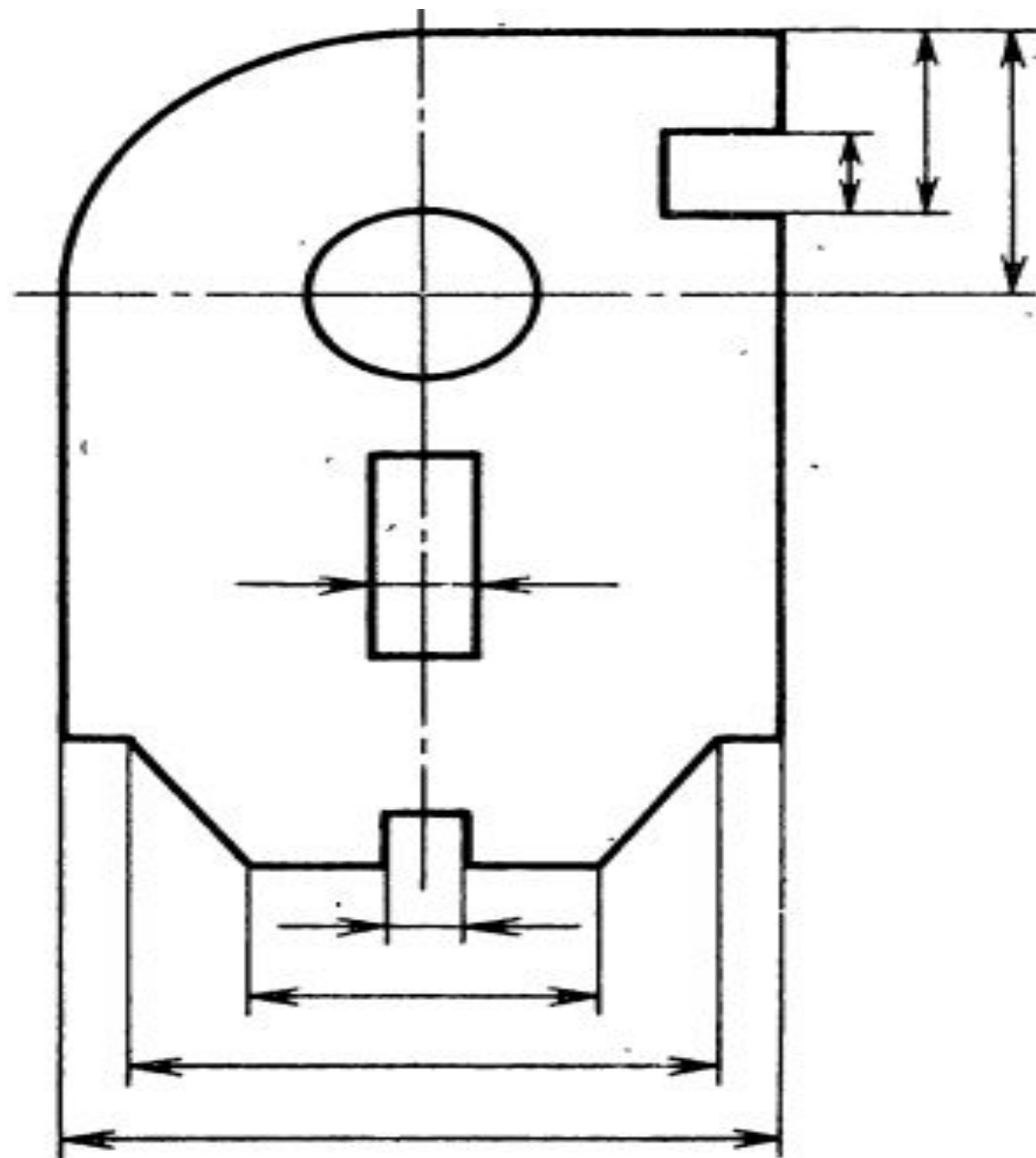

Рис. 56