

Усеченный цилиндр.

Построение комплексного  
чертежа с определением  
натуральной величины фигуры  
сечения.

Построение развертки и  
аксонометрической проекции

# Построение натуральной фигуры сечения

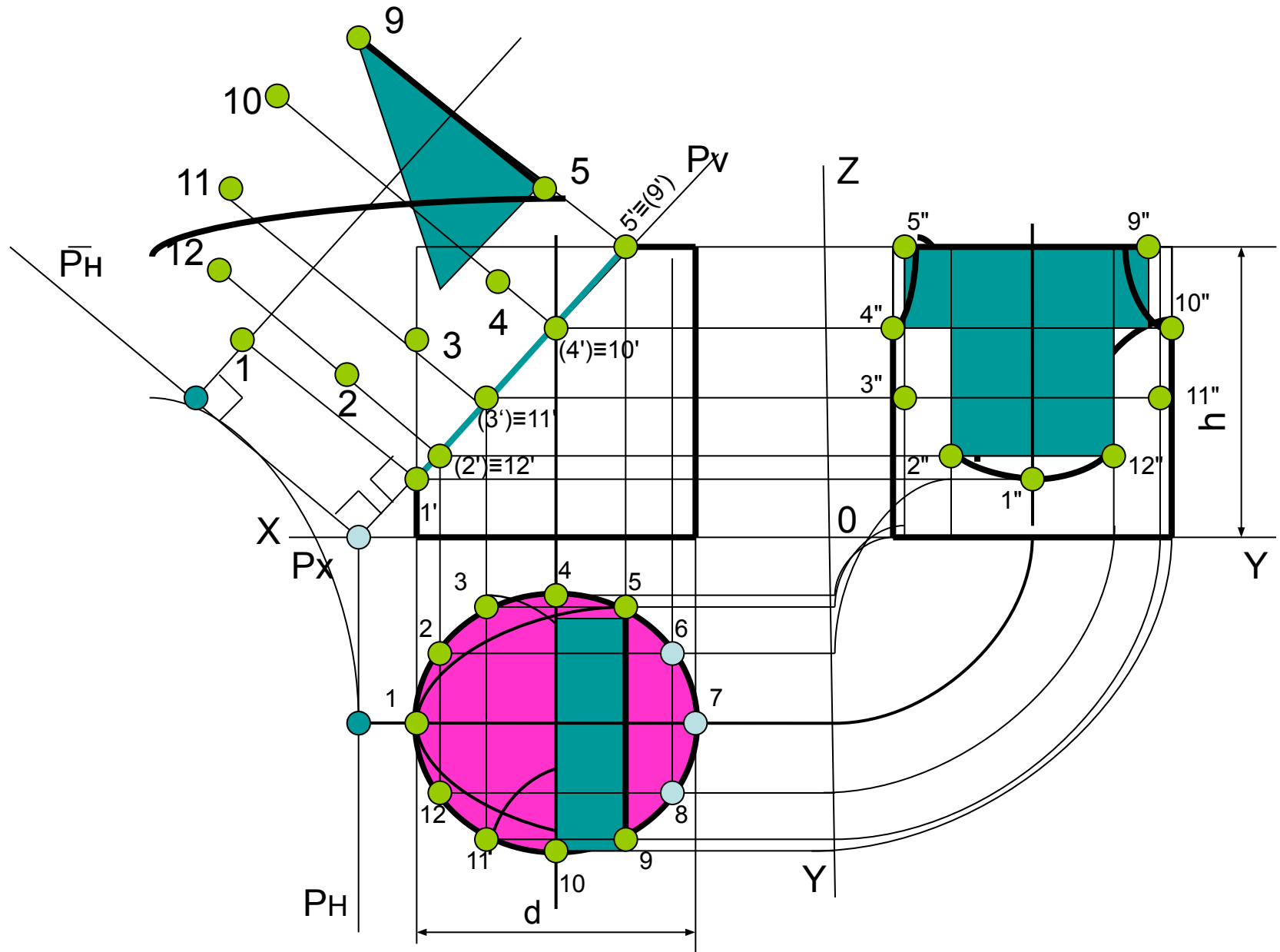

# Построение изометрического изображения усеченного цилиндра

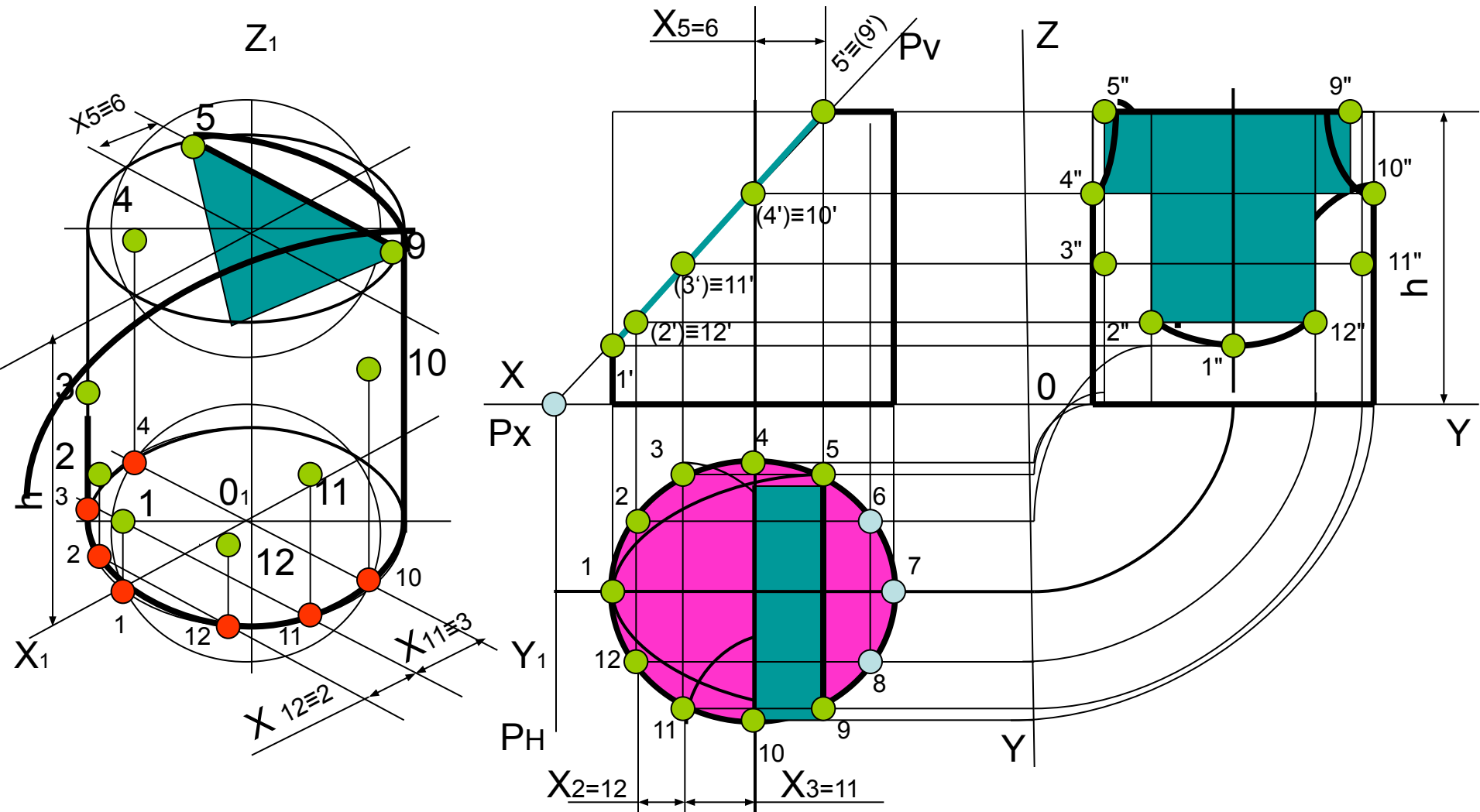

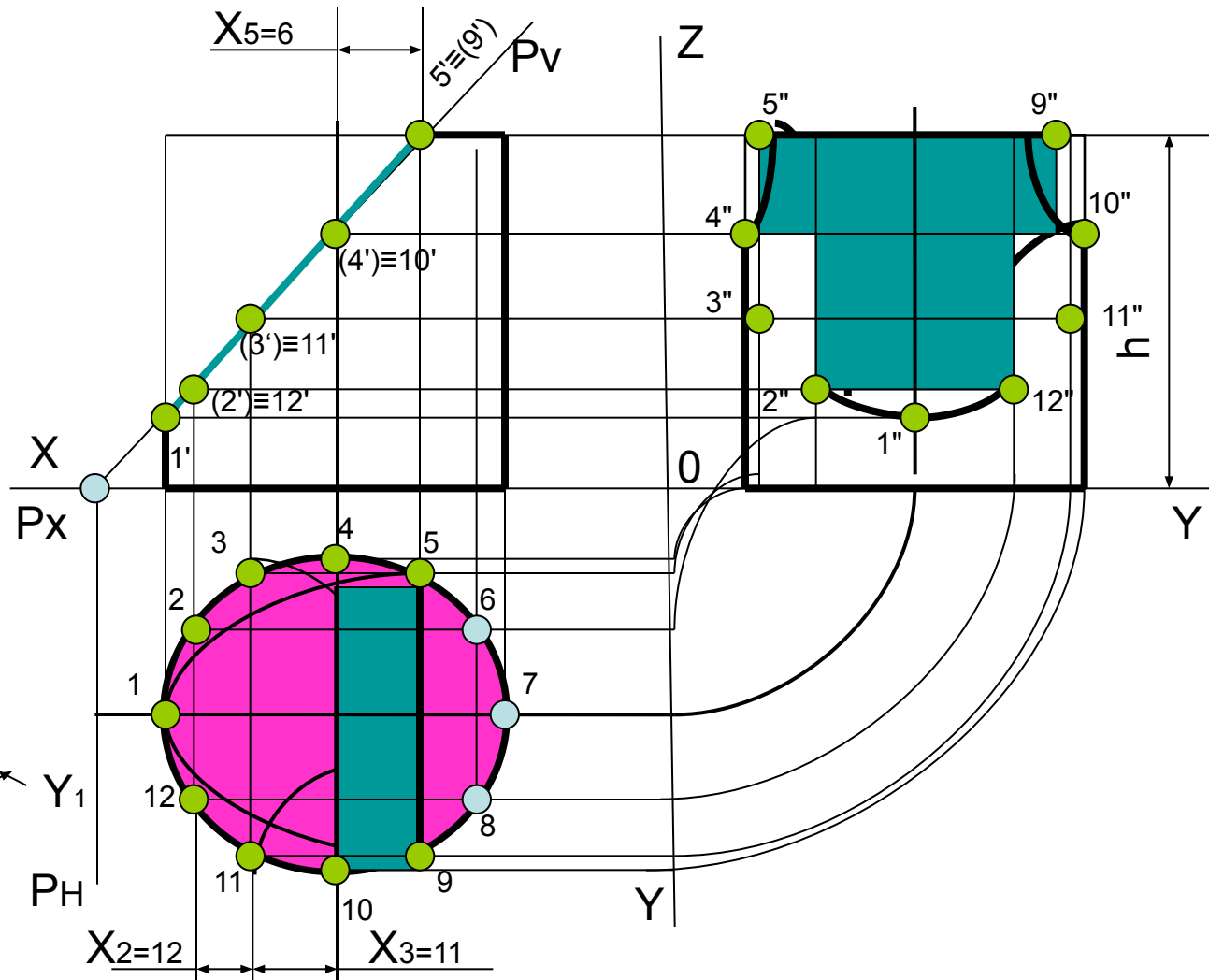
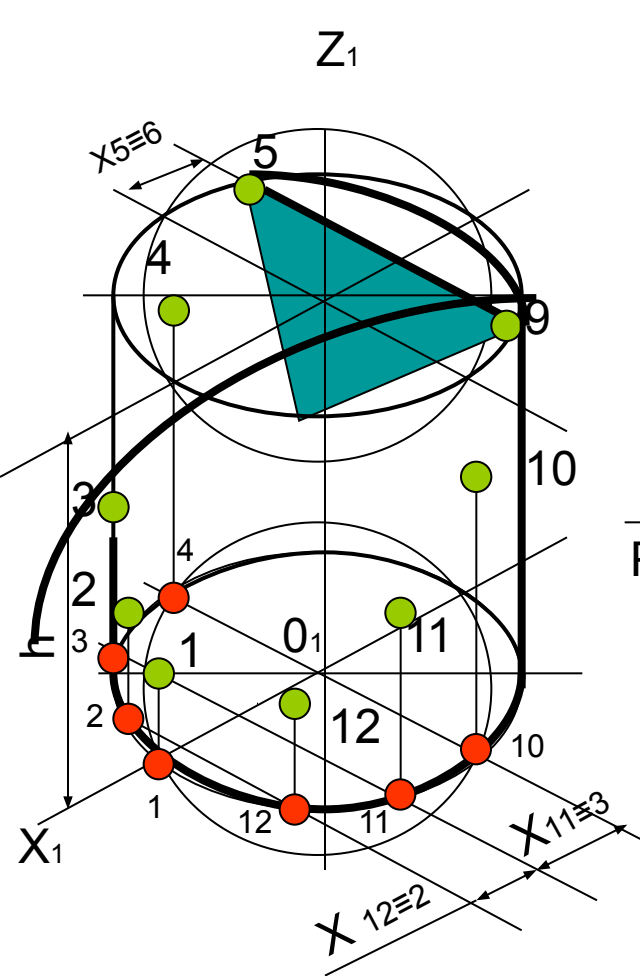

# Построение развертки усеченного цилиндра

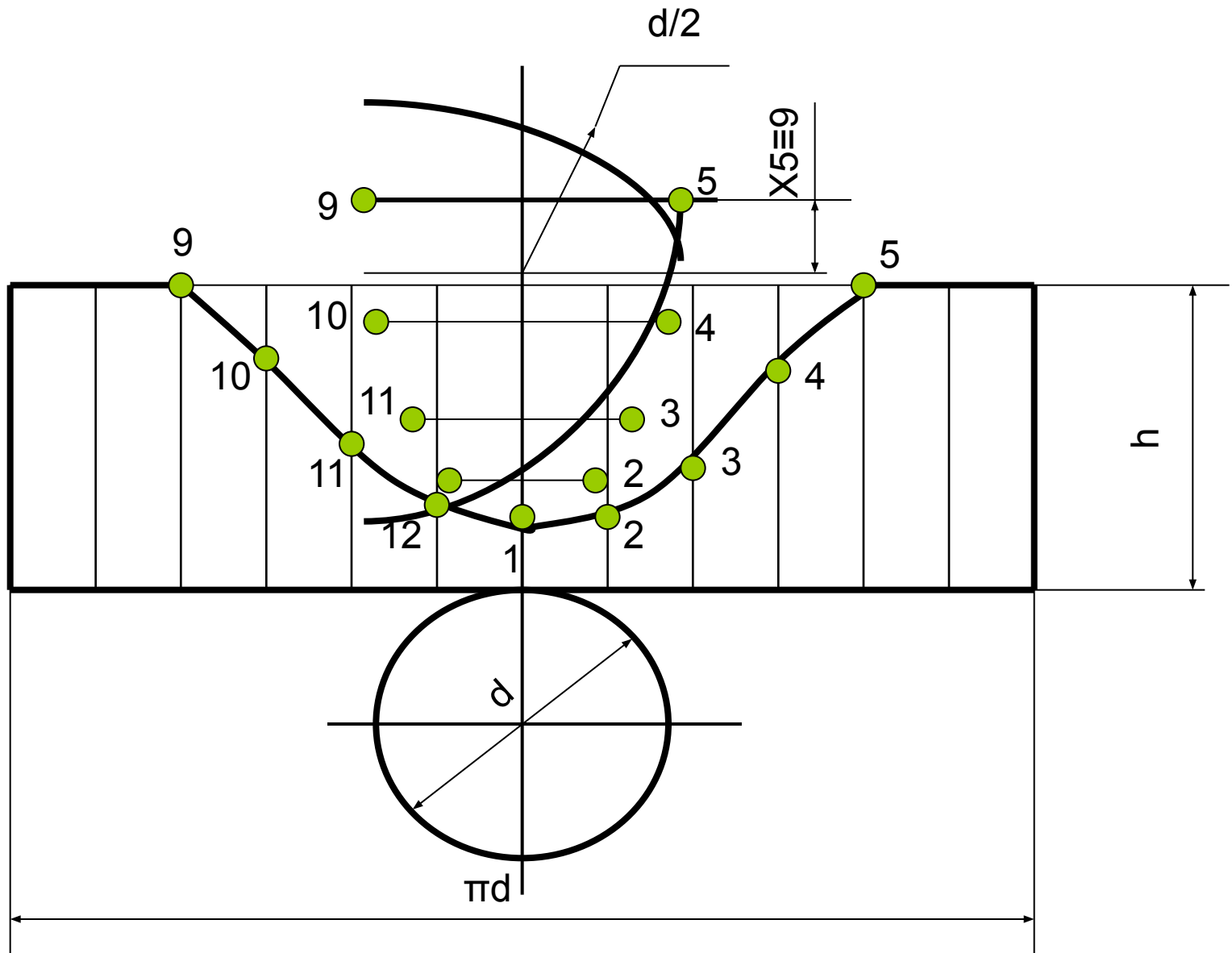

# Построение точек на поверхности цилиндра

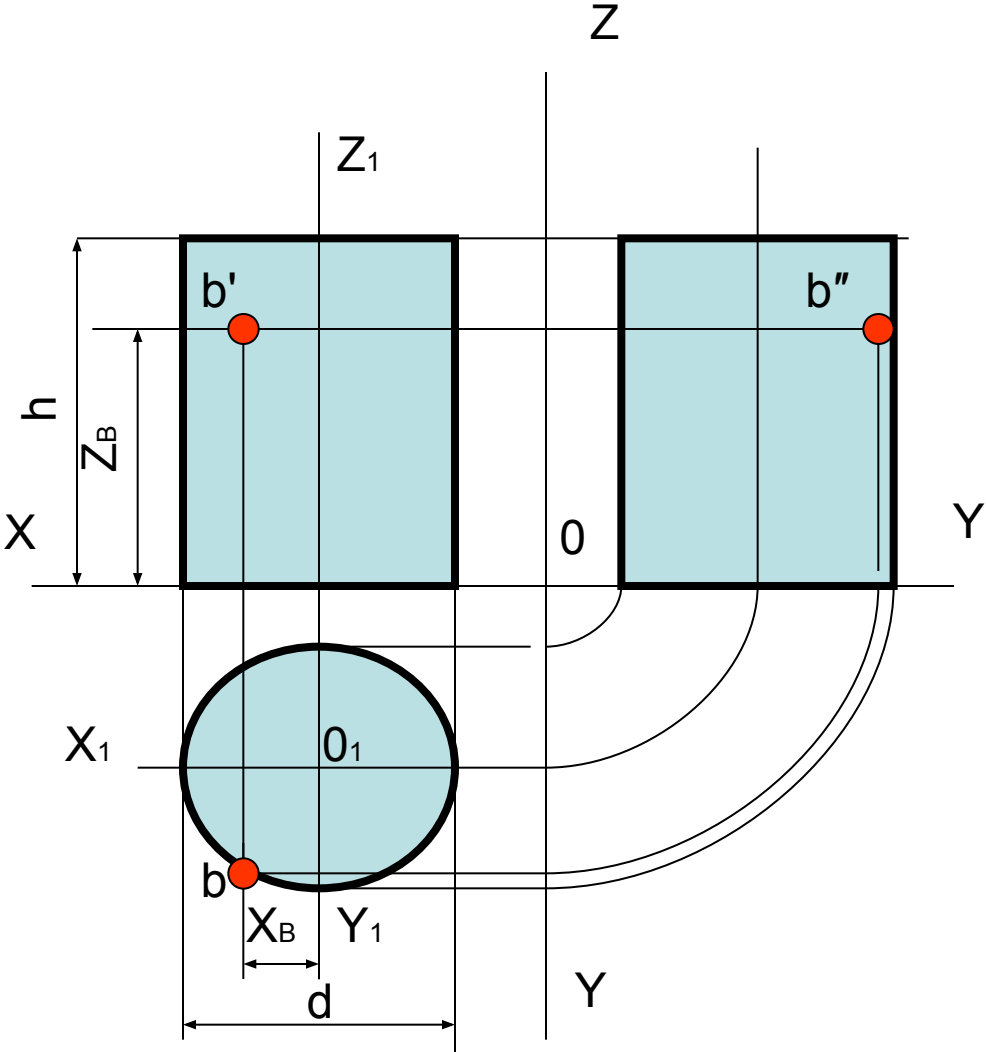
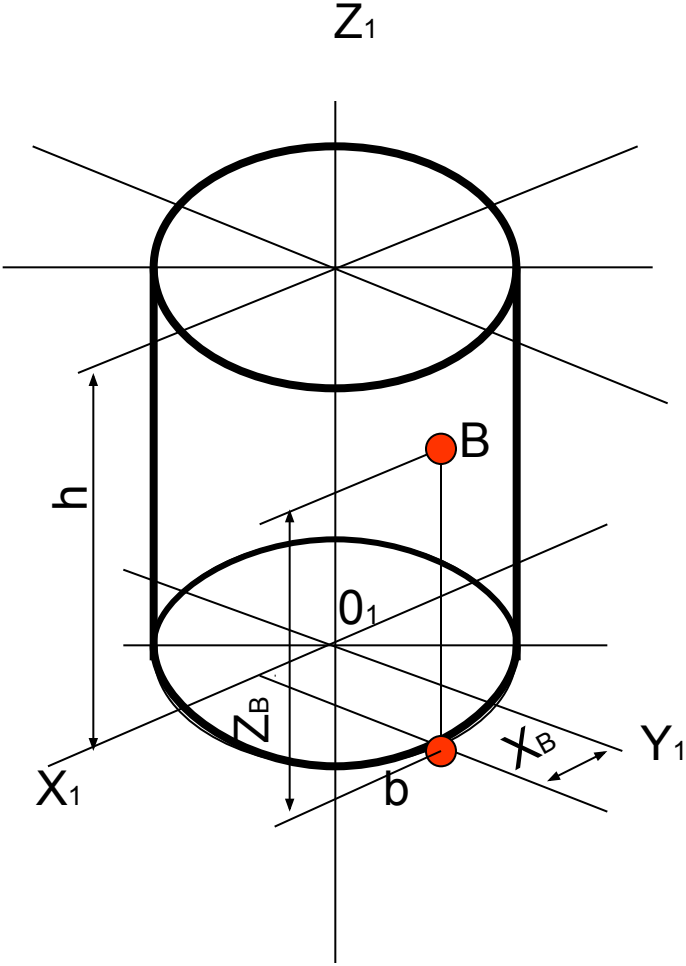

# Построение точек на поверхности цилиндра

