





# ПРЕЗЕНТАЦИЯ 04

## (14.II.2020)



# СОДЕРЖАНИЕ

- 1) ВВЕДЕНИЕ
- 2) АРХ. РЕШЕНИЯ
- 3) ИНТЕРЬЕР
- 4) ЗАКЛЮЧЕНИЕ



# ВВЕДЕНИЕ



# СОСТАВ ПРОЕКТА

## Дизайн-проект зоны барбекю

### Состав дизайн-проекта:

- Обмерный чертёж
- Концептуальное планировочное решение (2 варианта)
- План монтажа перегородок и конструкций
- План с рекомендуемой расстановкой мебели и оборудования
- План с раскладкой напольных покрытий (с указанием всех типов напольных покрытий и подсчётом их площади)
- План потолка
- План расстановки светильников
- План расстановки светильников по группам
- План расстановки розеток и выключателей
- План видов и привязки сантехнического оборудования
- Спецификации (материалы, мебель, освещение)
- Схема конструкций забора

Примечание: возможна корректировка состава проекта после составления ТЗ

Срок выполнения: 15 рабочих дней

Стоимость: 15.000,00 рублей



# СОСТАВ ПРОЕКТА +

- АР
- ФАСАДЫ
- СХЕМА КОНСТРУКЦИЙ  
КРОВЛИ
- СХЕМА КРОВЛИ
- РАЗВЕРТКИ СТЕН  
(ИНТЕРЬЕР)



# АРХ. РЕШЕНИЯ

# 🏠 ПЛАНИРОВОЧНОЕ РЕШЕНИЕ

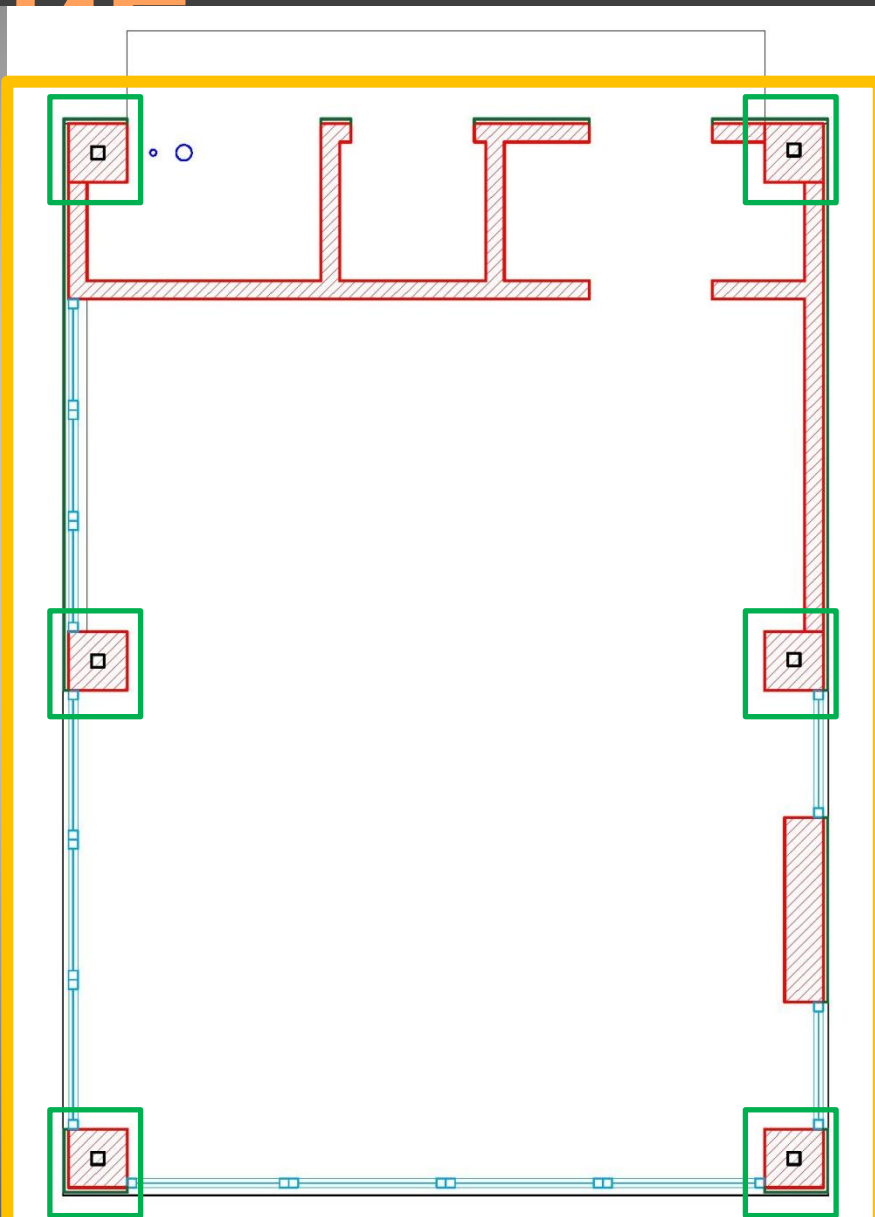



# 🏠 СХЕМА КОНСТРУКЦИИ КРОВЛИ

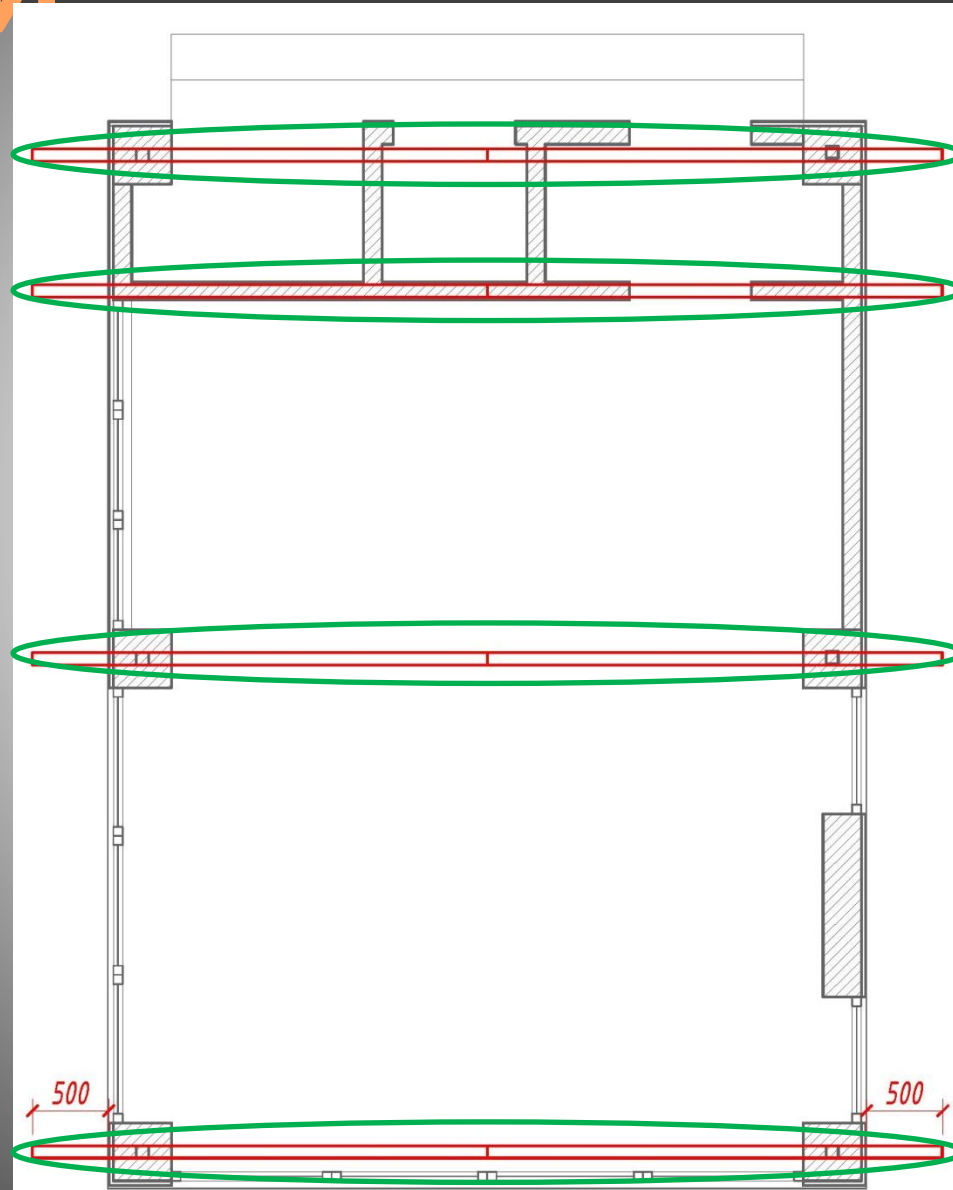



# СХЕМА КРОВЛИ

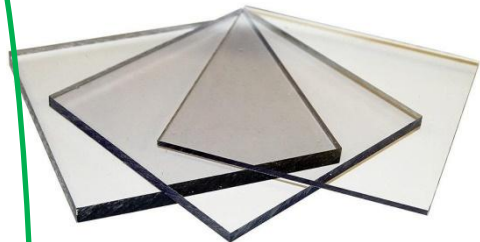
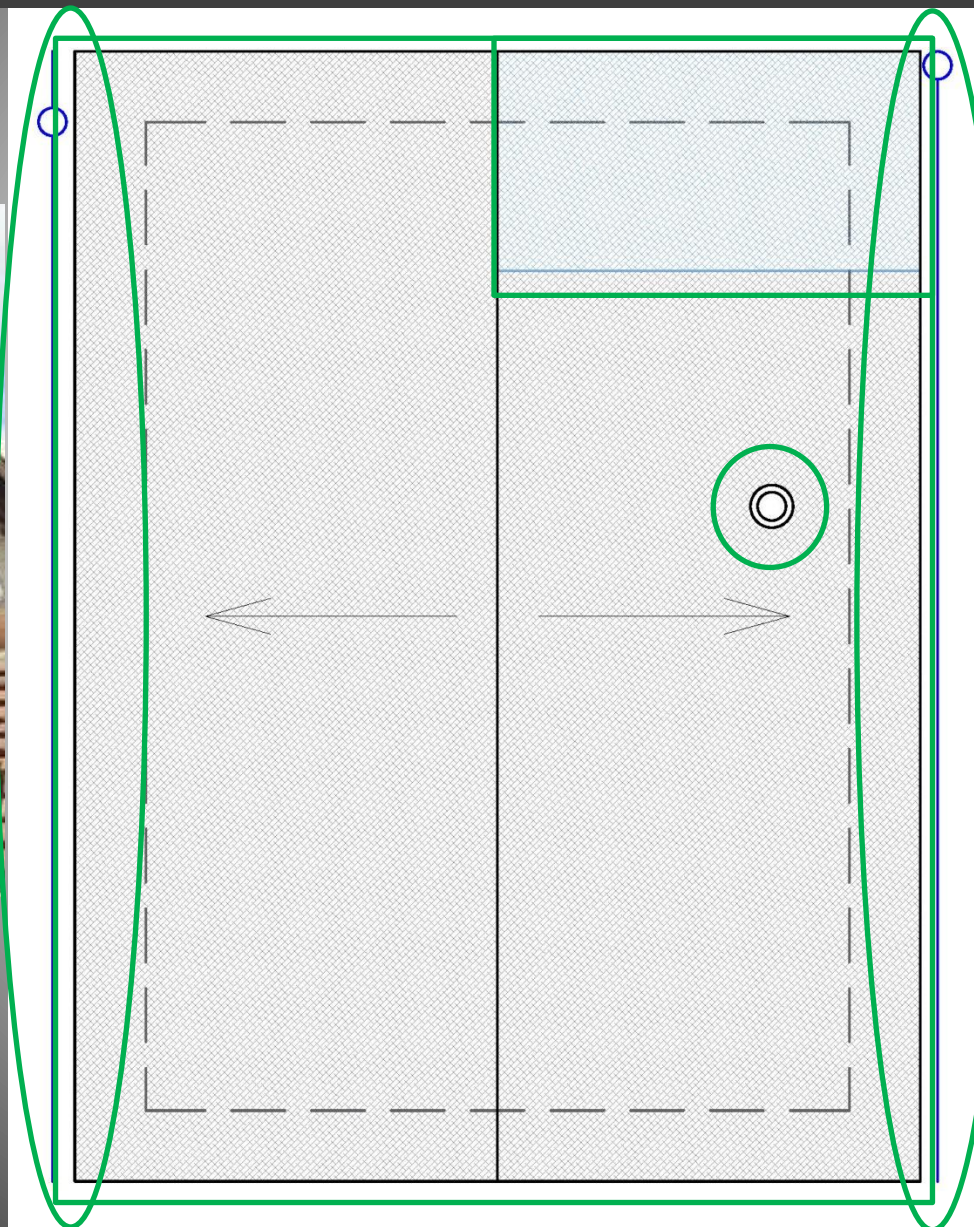



# ГЛАВНЫЙ ФАСАД В1





# ГЛАВНЫЙ ФАСАД В2

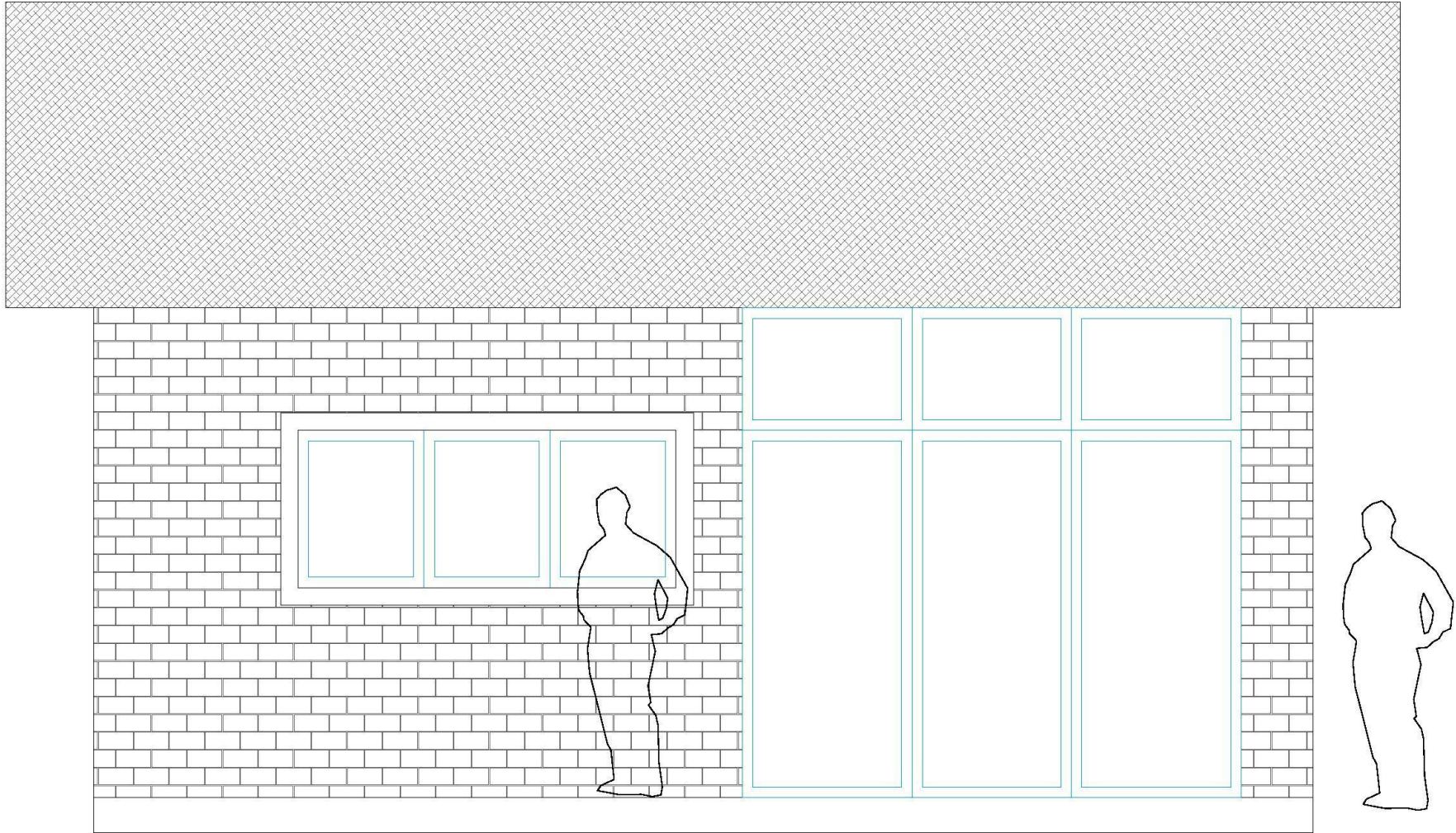

# 🏠 ФАСАДЫ

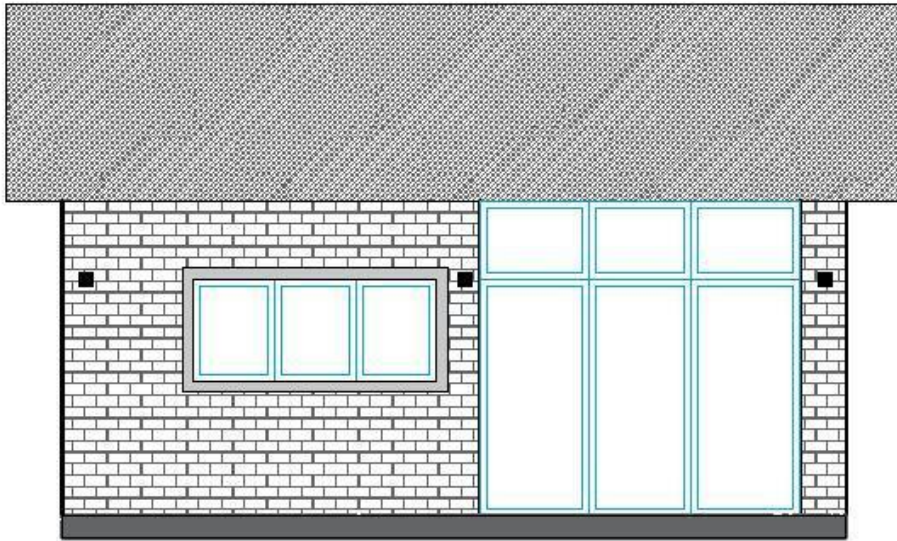

# 🏠 ФАСАДЫ

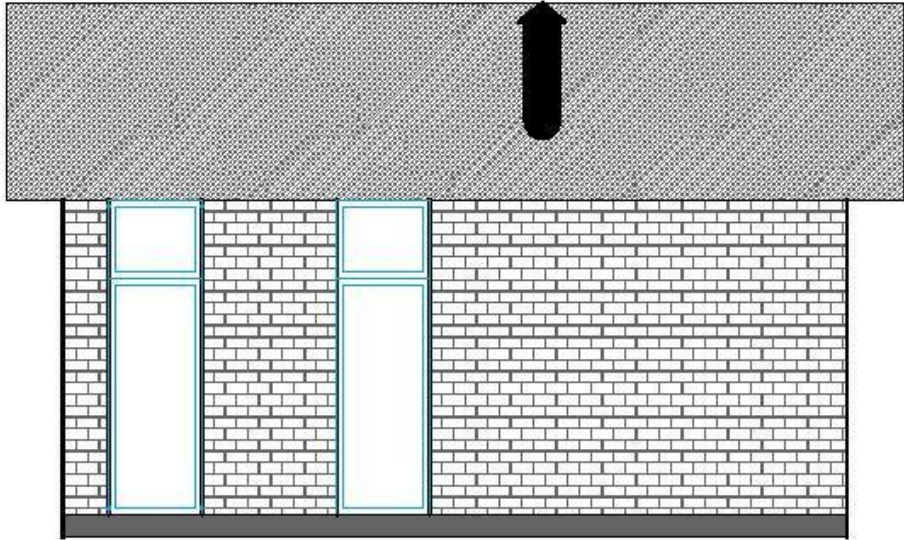

# 🏠 КОЛЛАЖ ФАСАДОВ

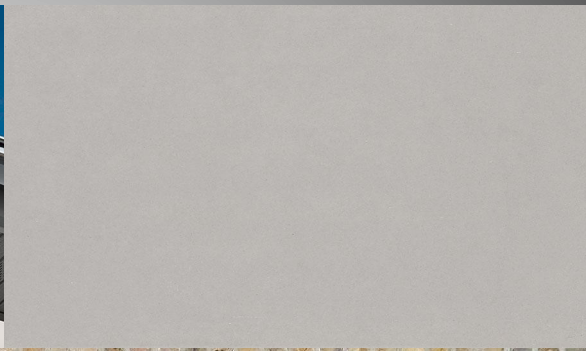



**ИНТЕРЬЕР**





# ПЛАНИРОВКА

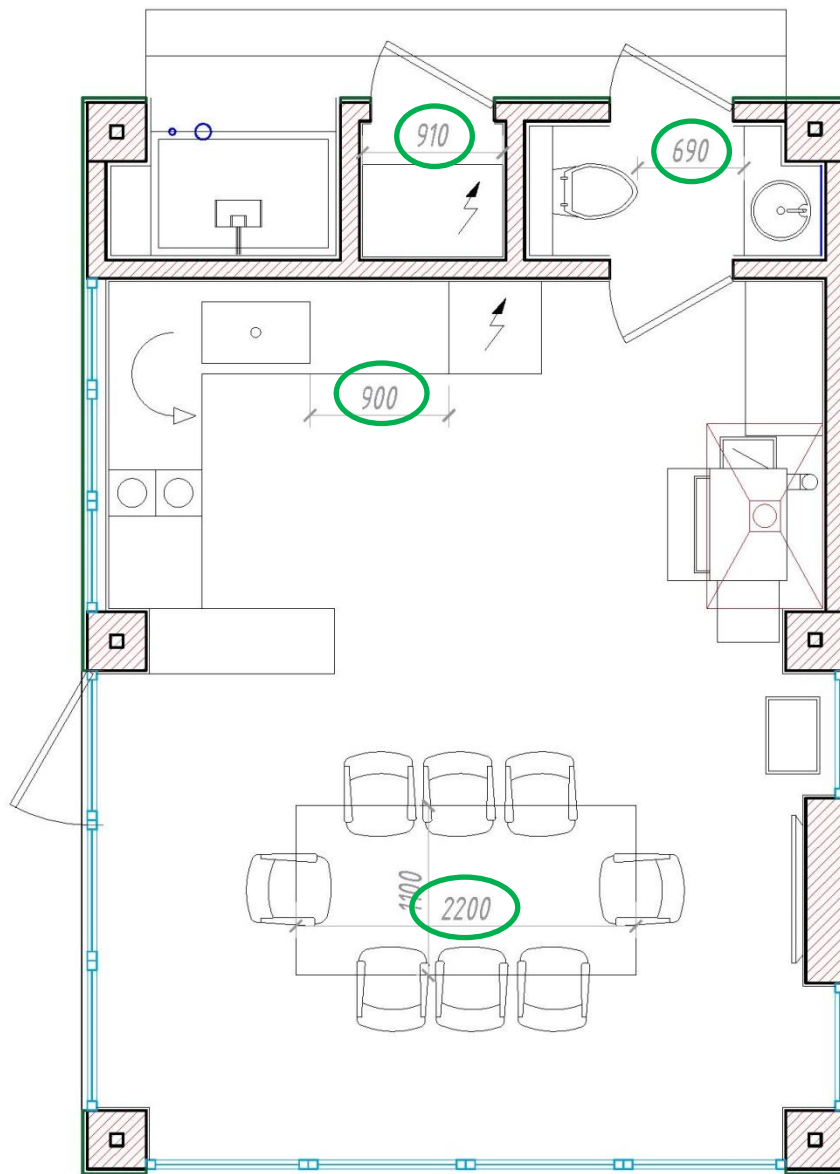

# ПОЛ

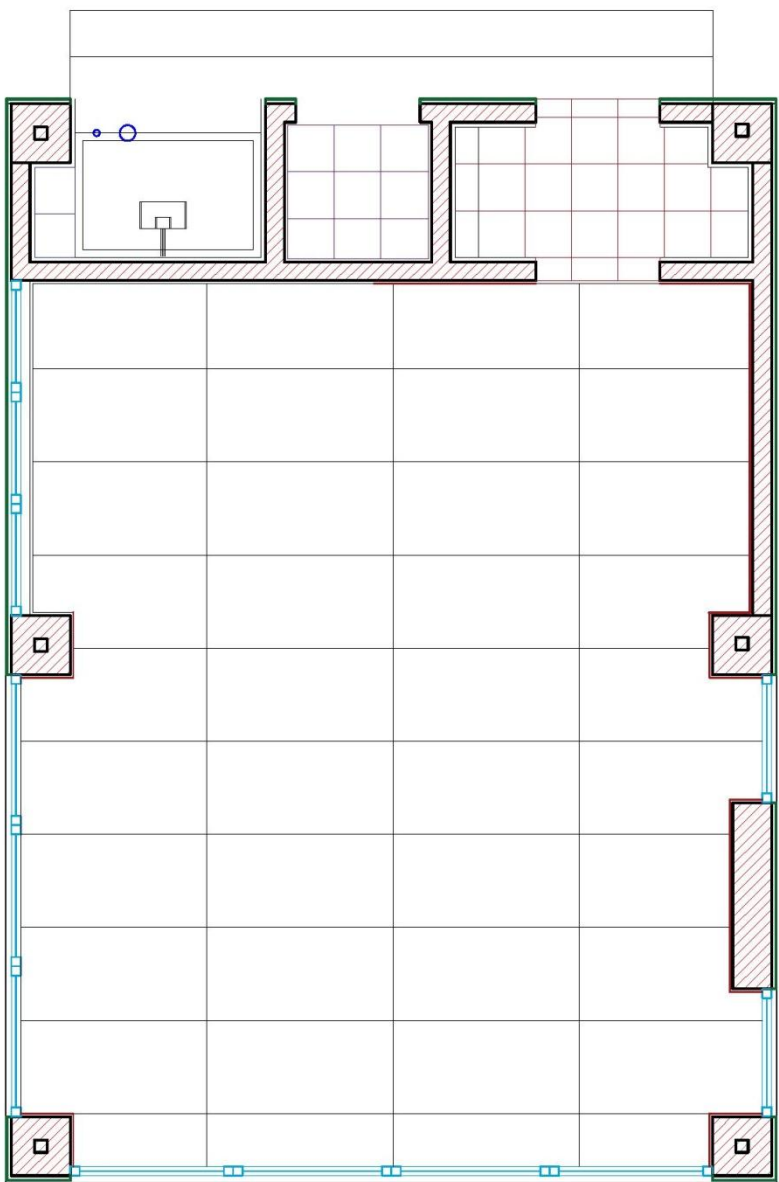

# 🏠 ПОТОЛОК

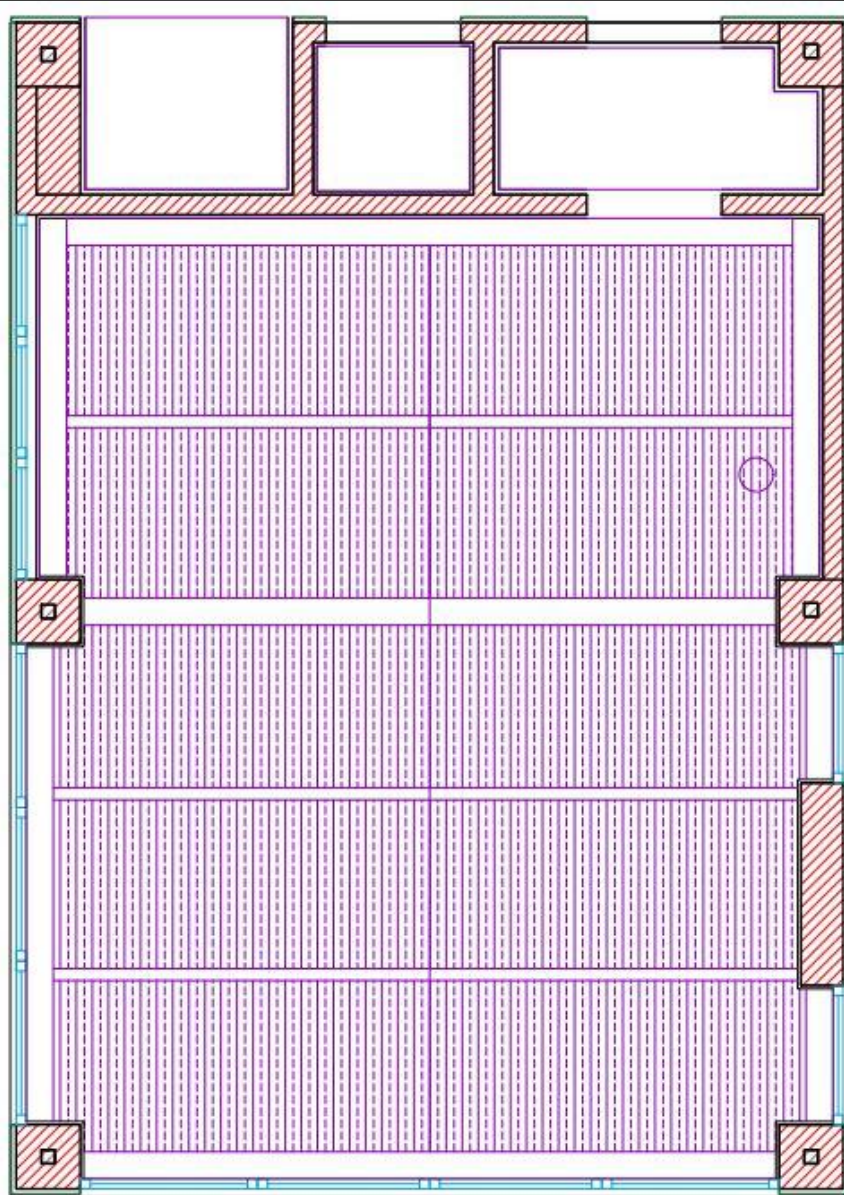



# СВЕТИЛЬНИКИ

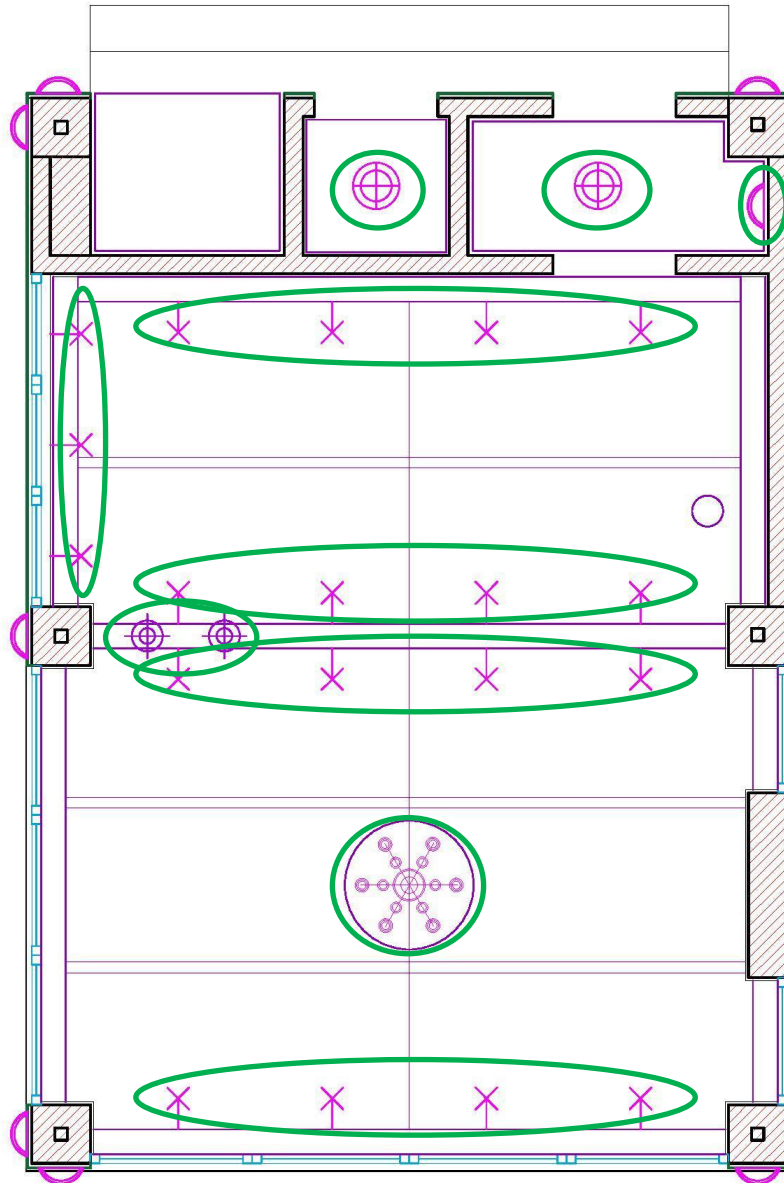



# ГРУППЫ СВЕТА

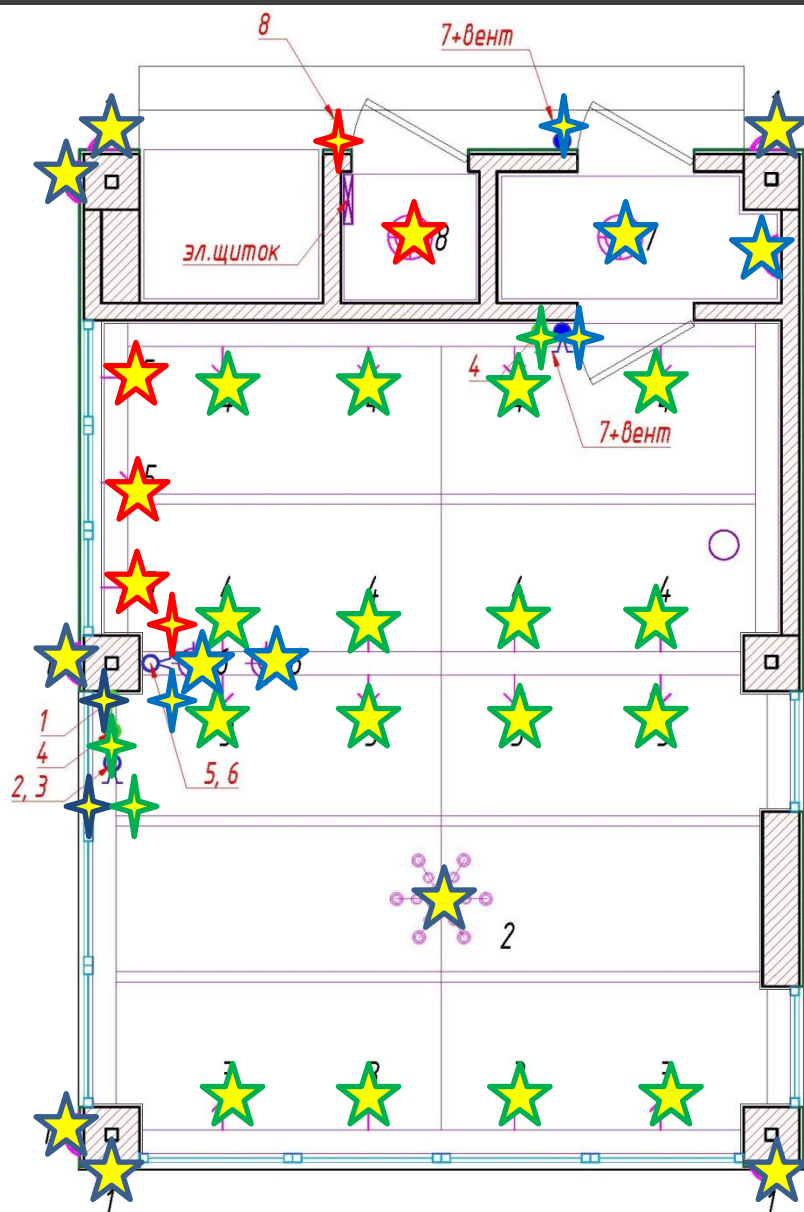



# РОЗЕТКИ

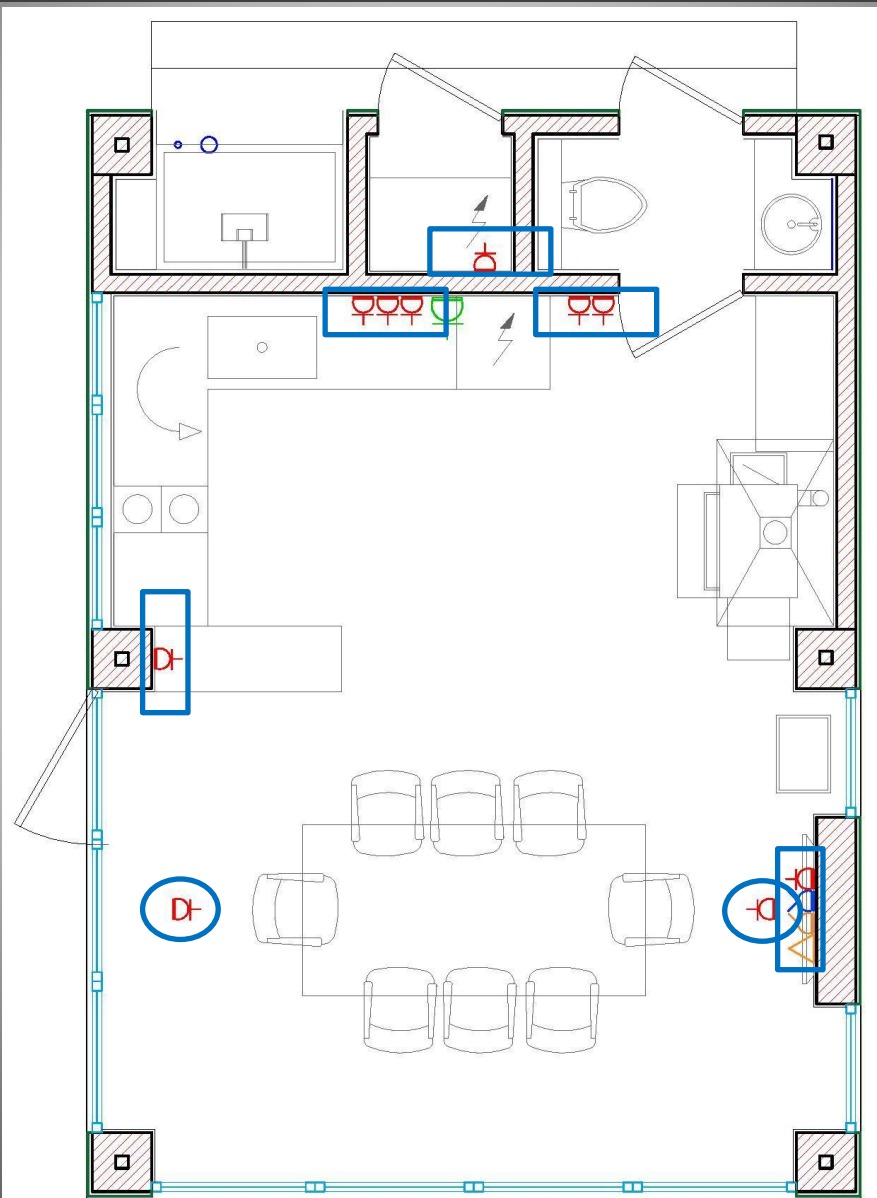



# ИНЖЕНЕРНЫЕ

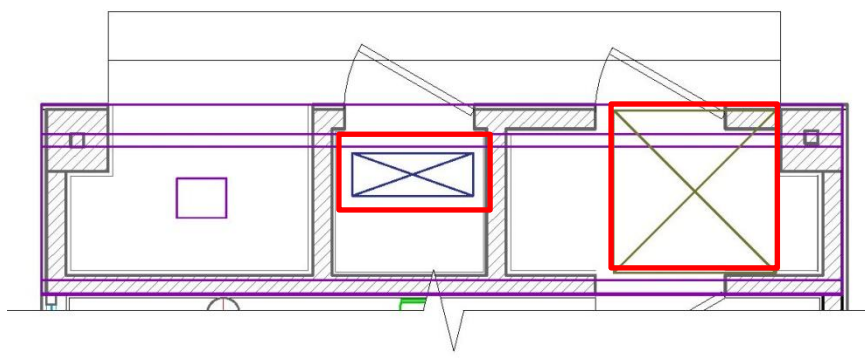
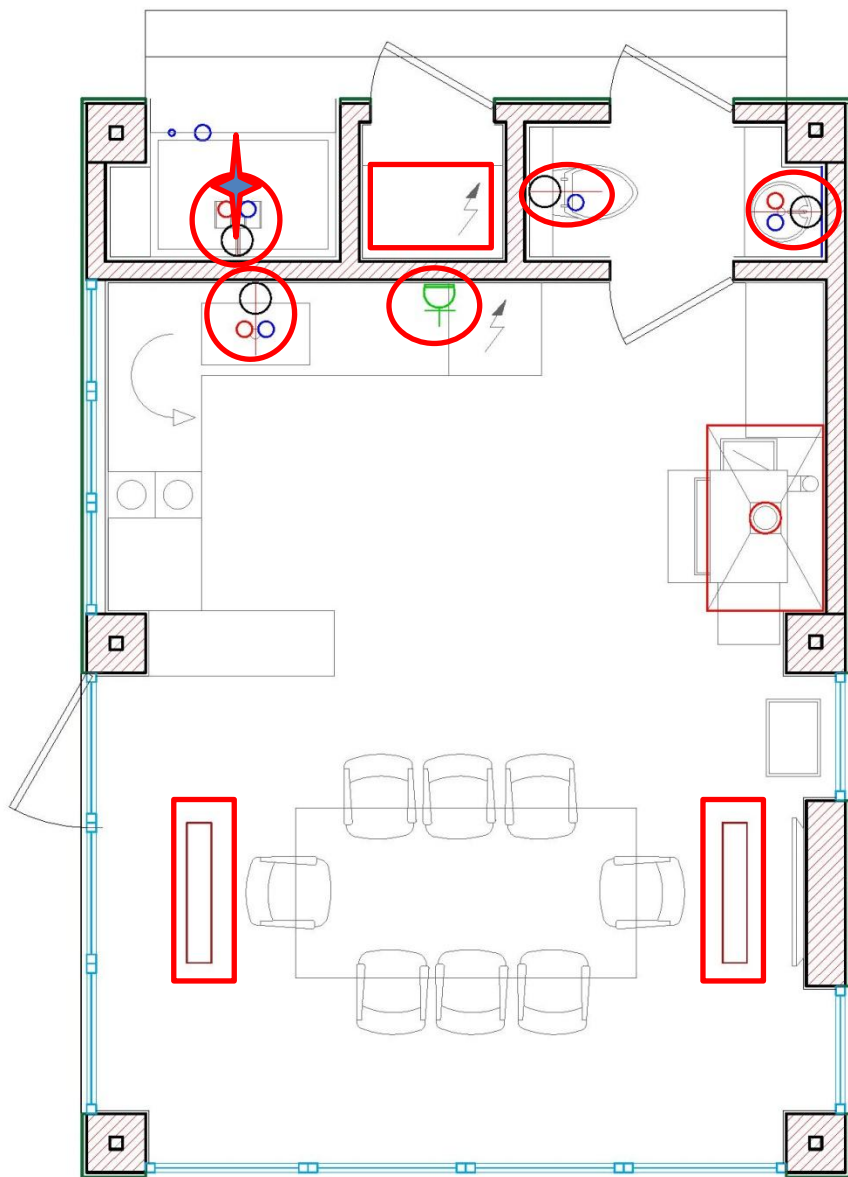



# КОЛЛАЖИ



# КУХНЯ

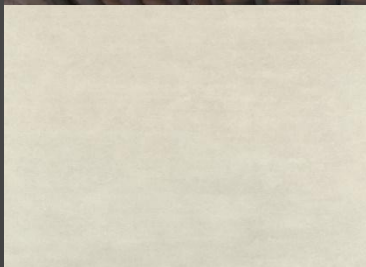



# КУХНЯ





# КУХНЯ

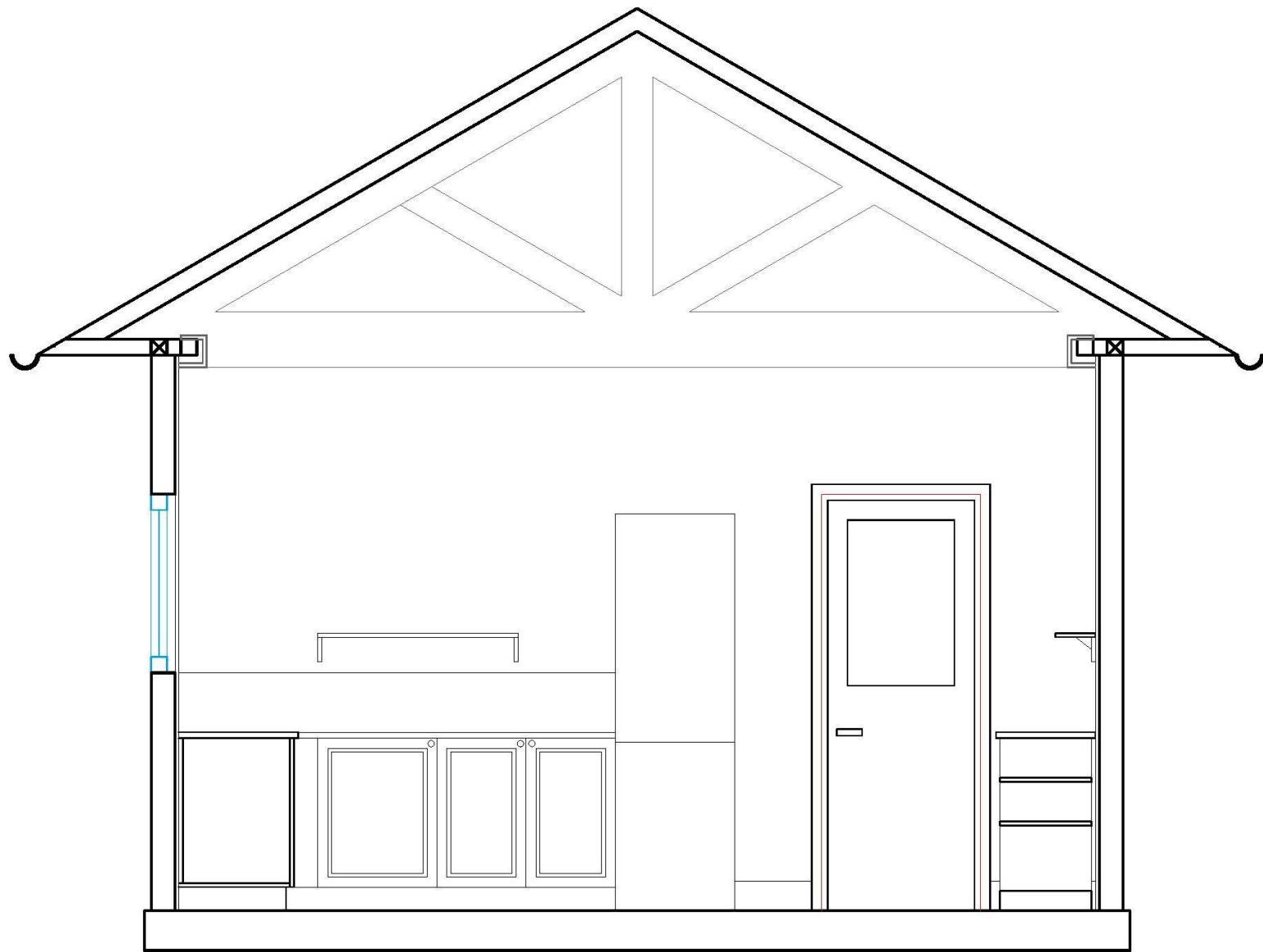

# 🏠 30HA BBQ

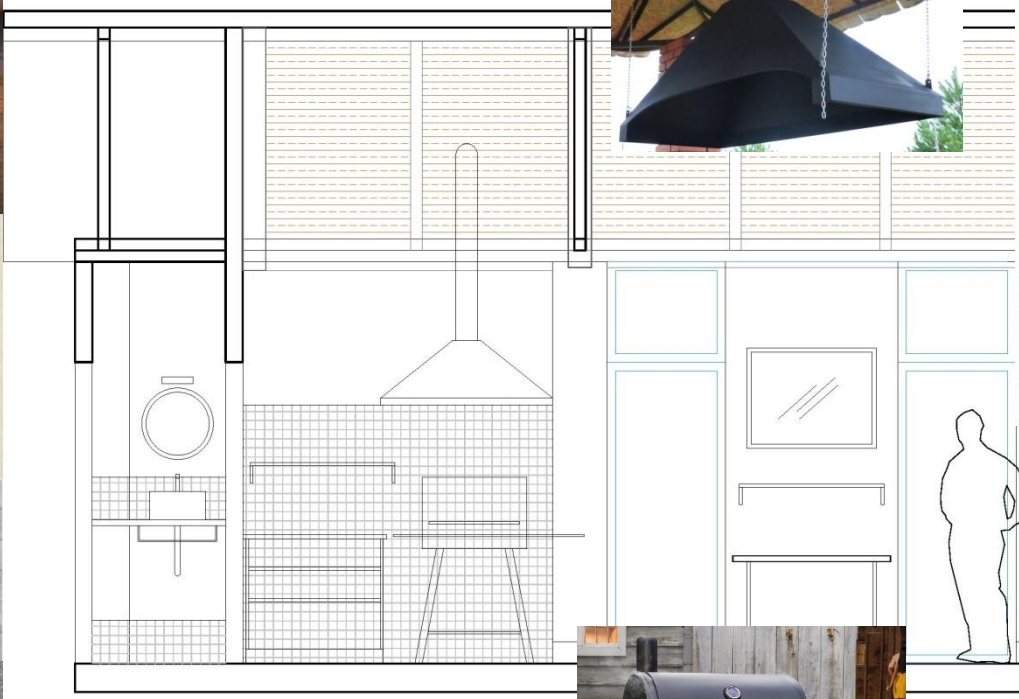
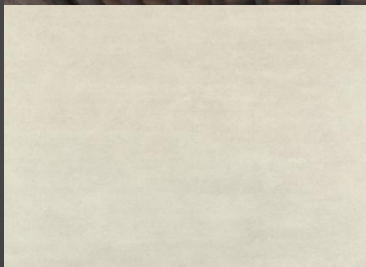



# ЗОНА СТОЛОВОЙ

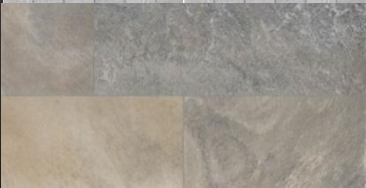
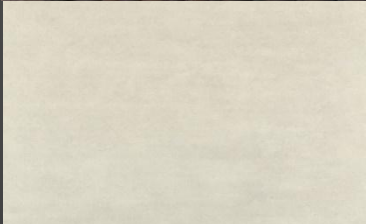



# САНУЗЕЛ

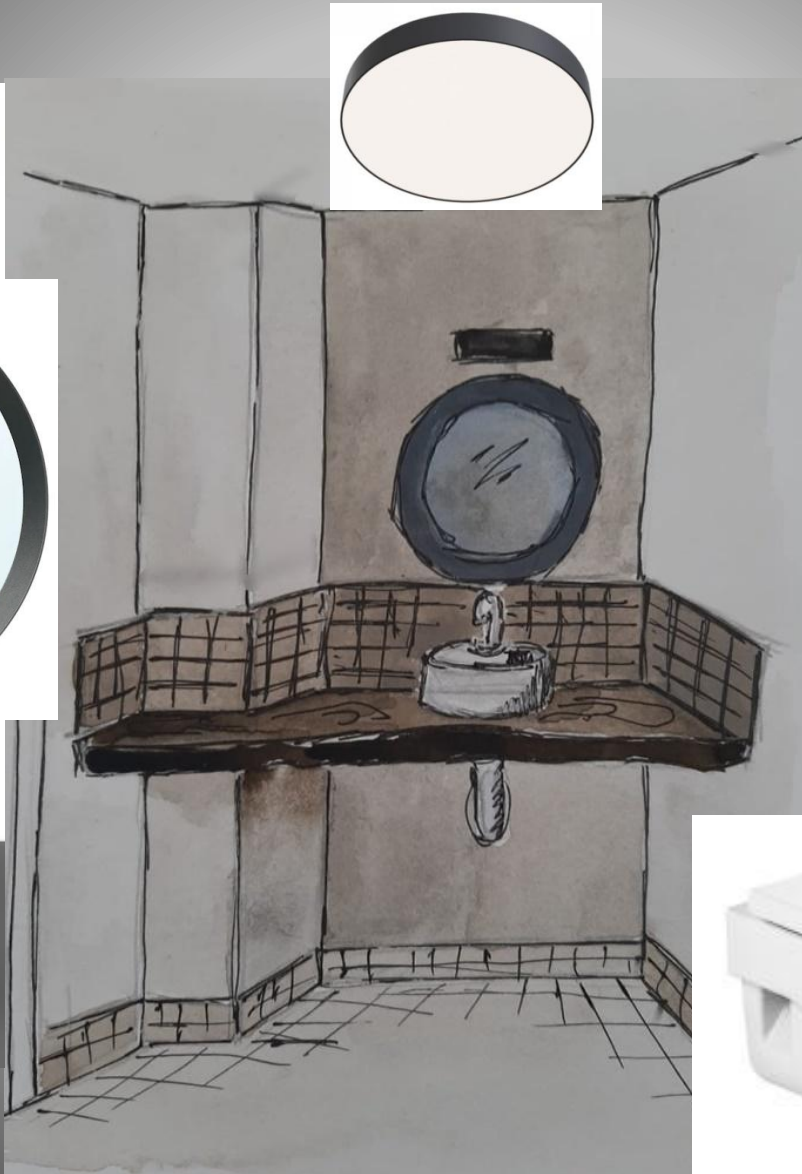
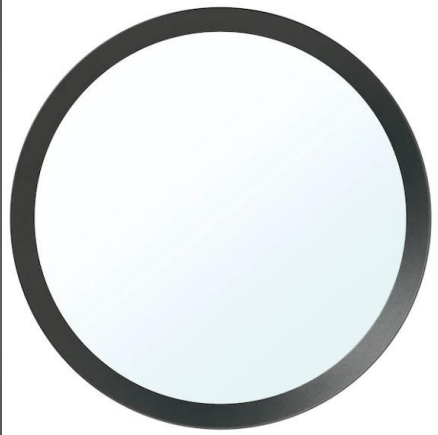
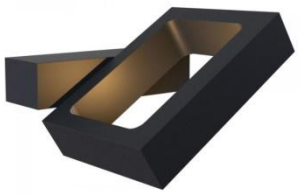

# 🏠 ЛЕТНИЙ ДУШ

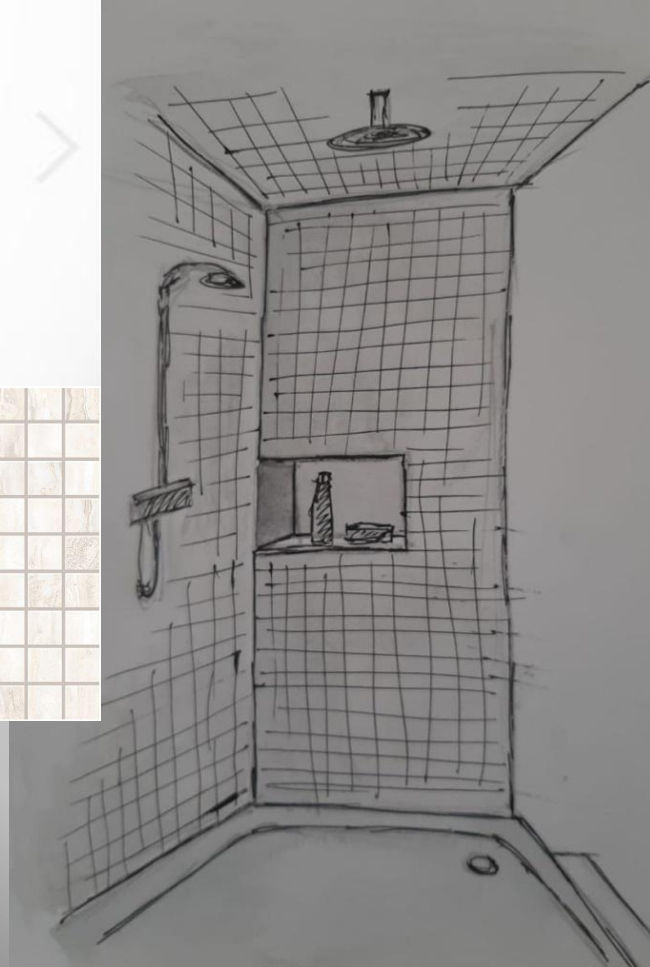



# ЗАКЛЮЧЕНИЕ





# СЛЕДУЮЩИЕ ШАГИ

- ЗАВЕРШЕНИЕ ПРОЕКТА – 5 ДНЕЙ ПОСЛЕ СОГЛАСОВАНИЯ

