

игра В СЛОВЕЧКО

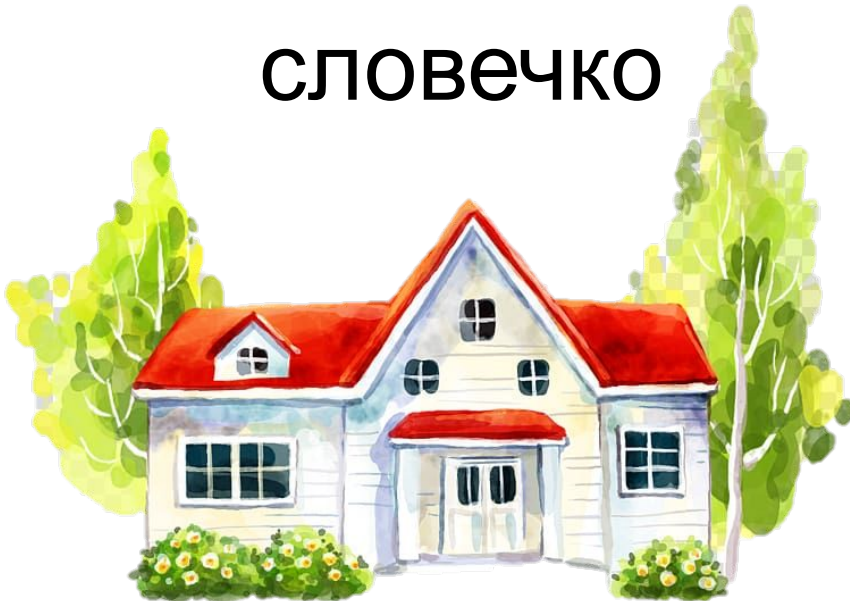

Логопед: Лазаревич М.А.
ГБОУ школа №376
Московского района СПб

Прочитай слова, заменив рисунки первой буквой их названий.

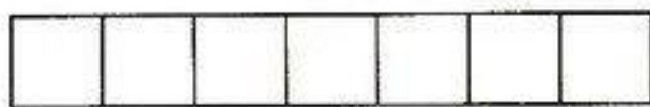
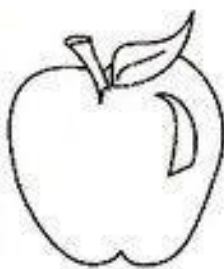
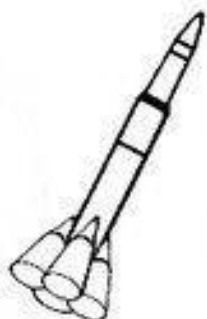
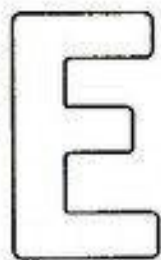
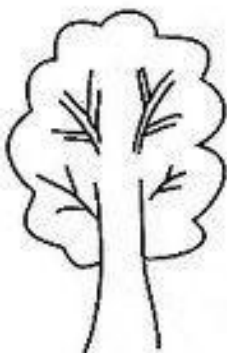
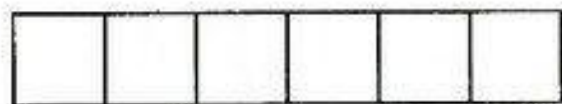
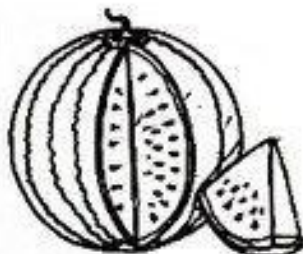
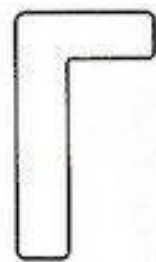
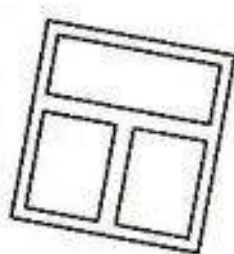
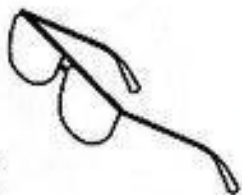
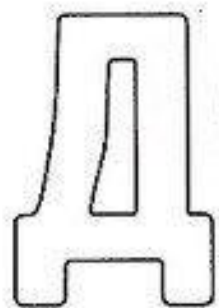
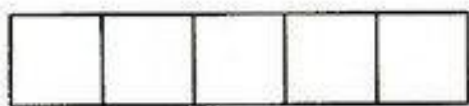
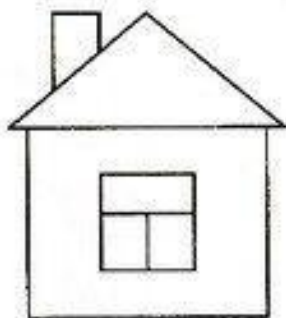
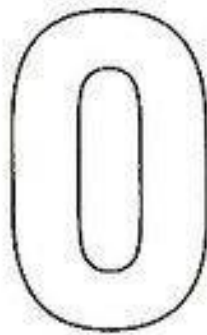
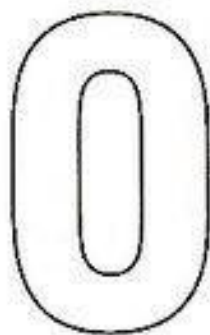
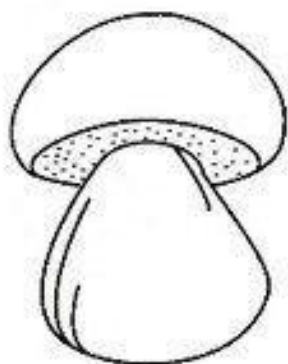

Кто в каких домиках живет?

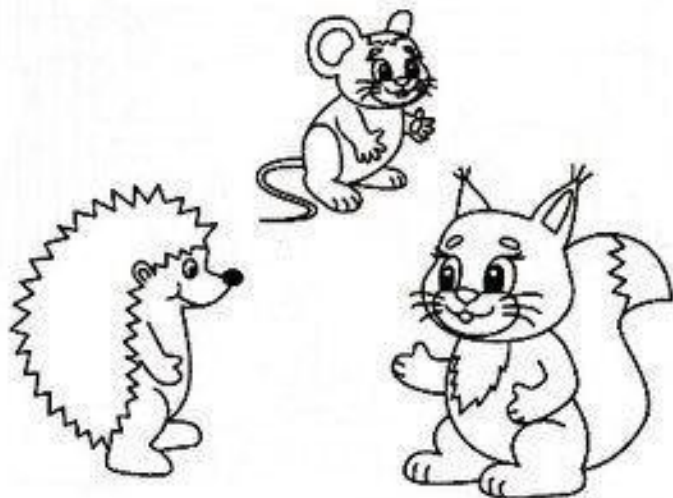
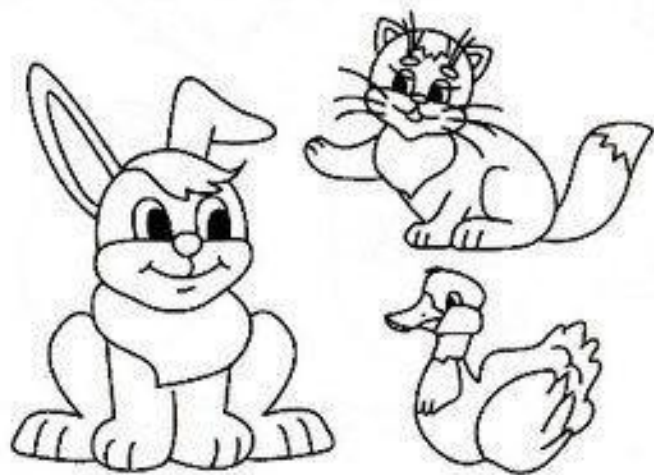
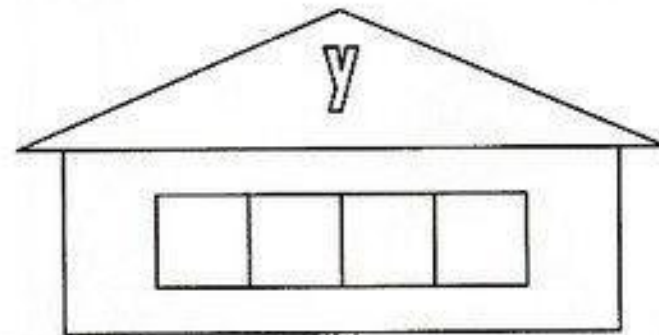
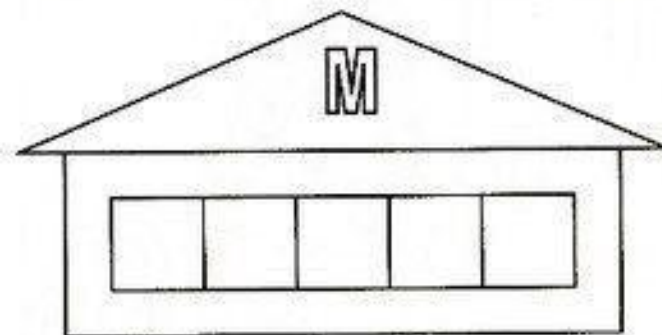
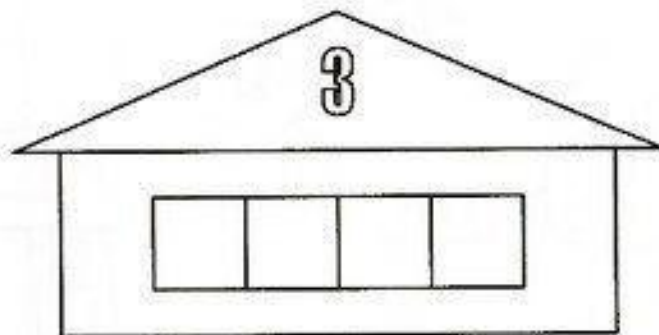
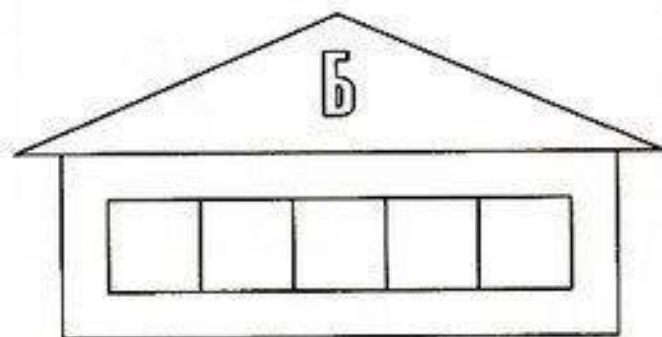
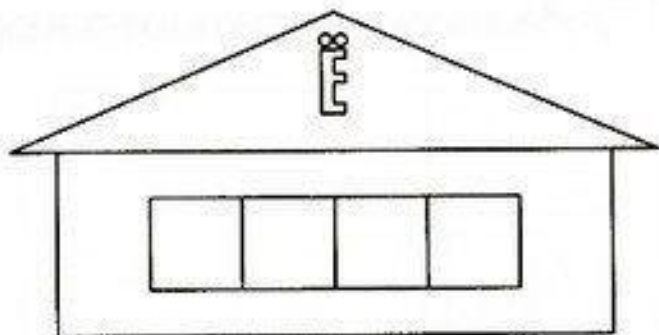
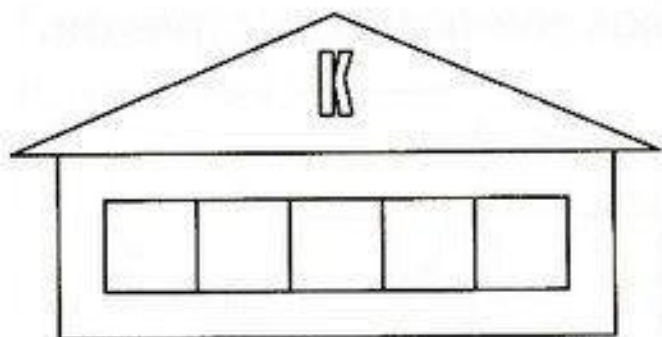

Названия этих предметов перемешались с лишними буквами. Вычеркни буквы, которых не должно быть в названиях.

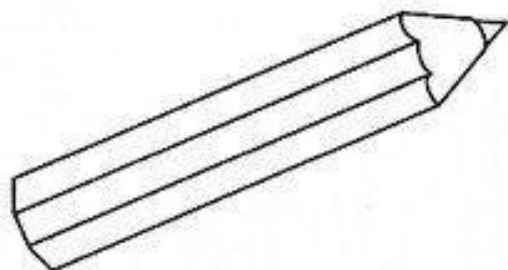

КНТАФРАСБНДЮАШ

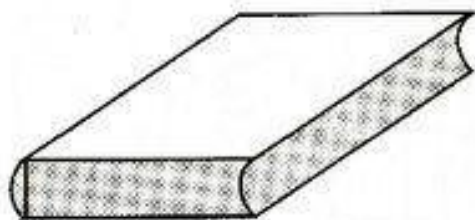

ЛХКЩНЙДИУГЖА

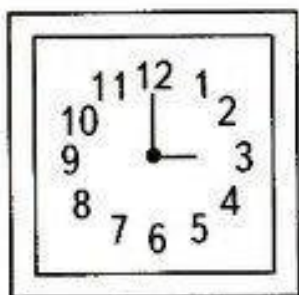

БРФЧЮОАКСИЕЫ

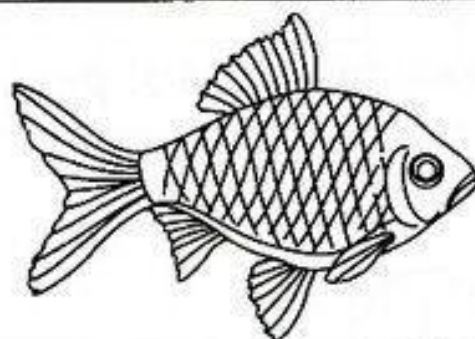

РОВГЫМДЪШЪАП

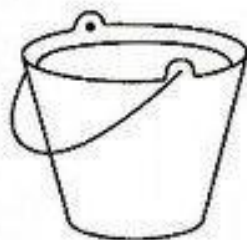

ЧВЯЕНДЪРЫСОК



СТМУПНРИДУВЕК

Соедини цифры с их названиями.

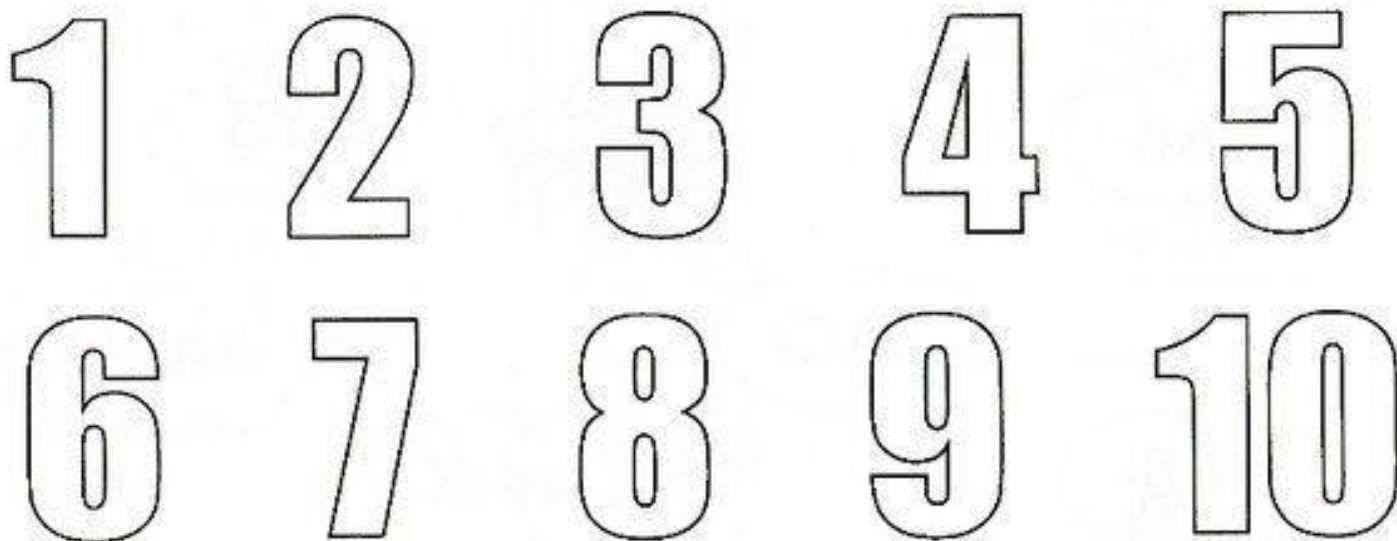

ПЯТЬ

ТРИ

ДВА

ОДИН

ДЕСЯТЬ

ДЕВЯТЬ

ЧЕТЫРЕ

СЕМЬ

ШЕСТЬ

ВОСЕМЬ

Пользуясь цифрами - подсказками, впиши буквы в пустые клеточки и прочитай получившиеся слова.

Л Н С О
□ □ □ □
2 4 1 3

Ф Ж Р А И
□ □ □ □ □
5 1 3 4 2

П Й О П Г У А
□ □ □ □ □ □ □
3 7 2 1 5 4 6

О К Л К О Р Д И
□ □ □ □ □ □ □ □
5 4 8 1 3 2 6 7

Я А О Ь З Б Н Е
□ □ □ □ □ □ □ □
6 8 1 5 4 2 7 3

Е Х Ч П Е Р А А
□ □ □ □ □ □ □ □
4 7 1 5 2 3 6 8

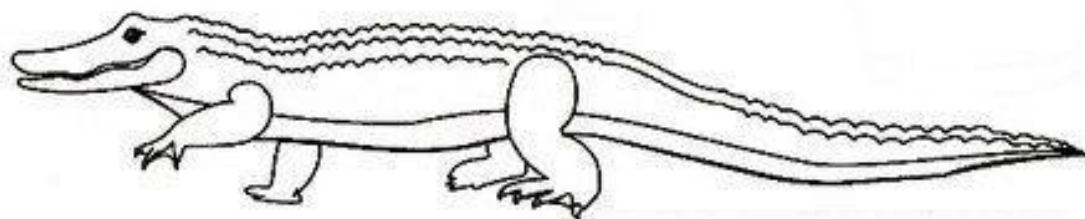

В названии каких игрушек есть звук “Р”, а в каких - “Л”? Разложи игрушки в коробки при помощи стрелок.

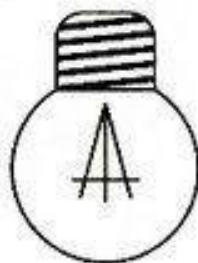
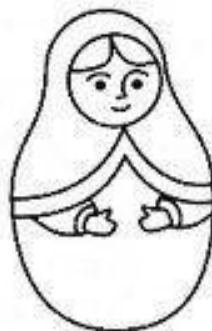
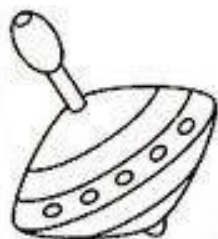
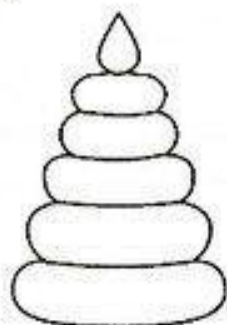
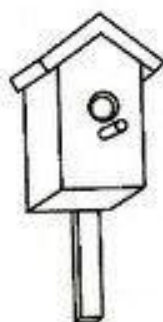
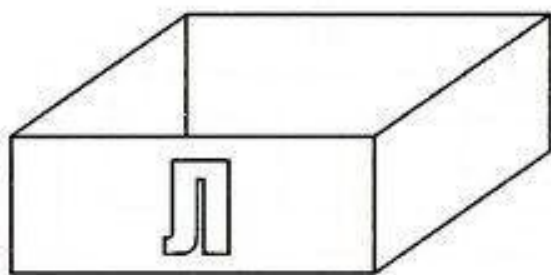
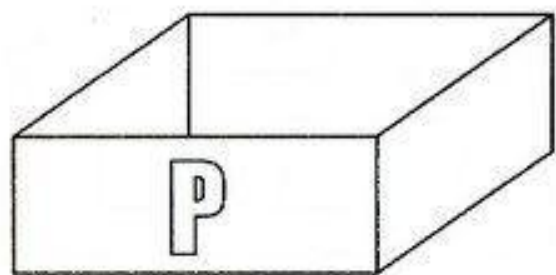

Перенеси буквы на новые места. Какие слова
получились? Прочитай.

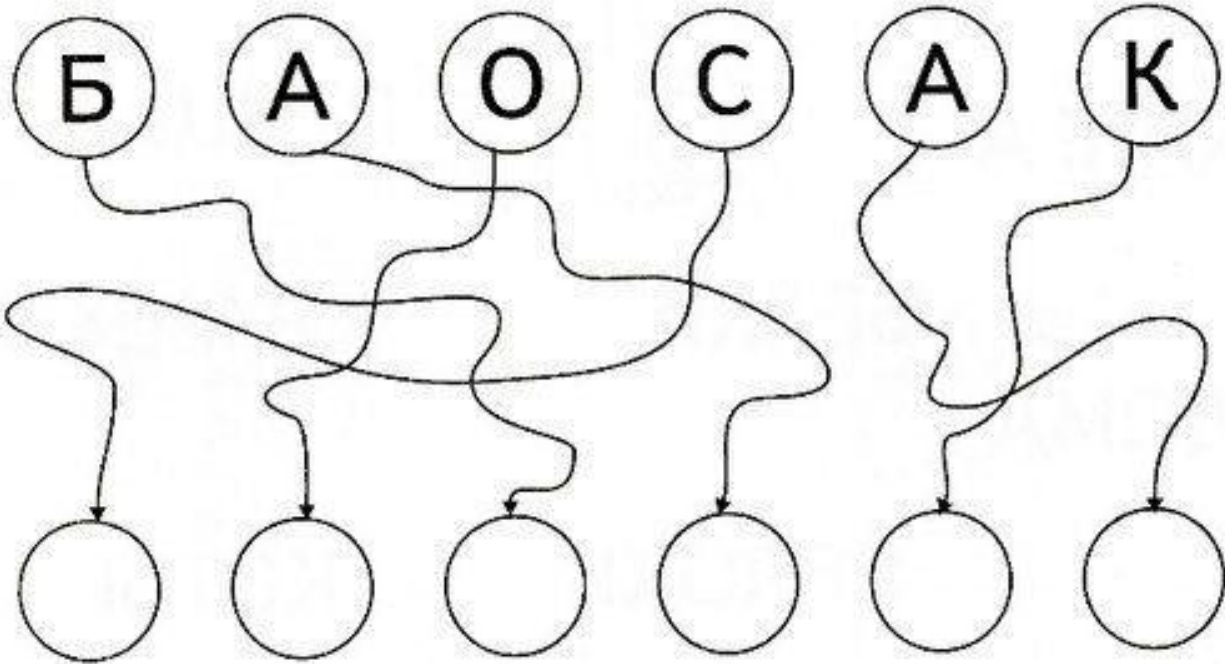
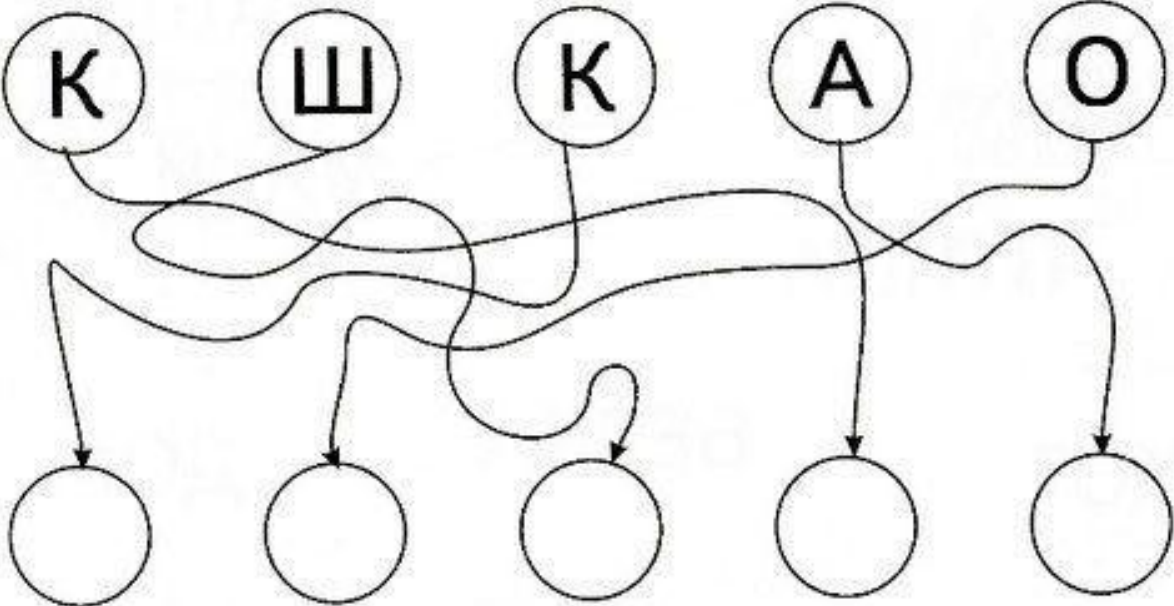

Прочитай слово, расставив буквы от самого высокого дерева до самого низкого.

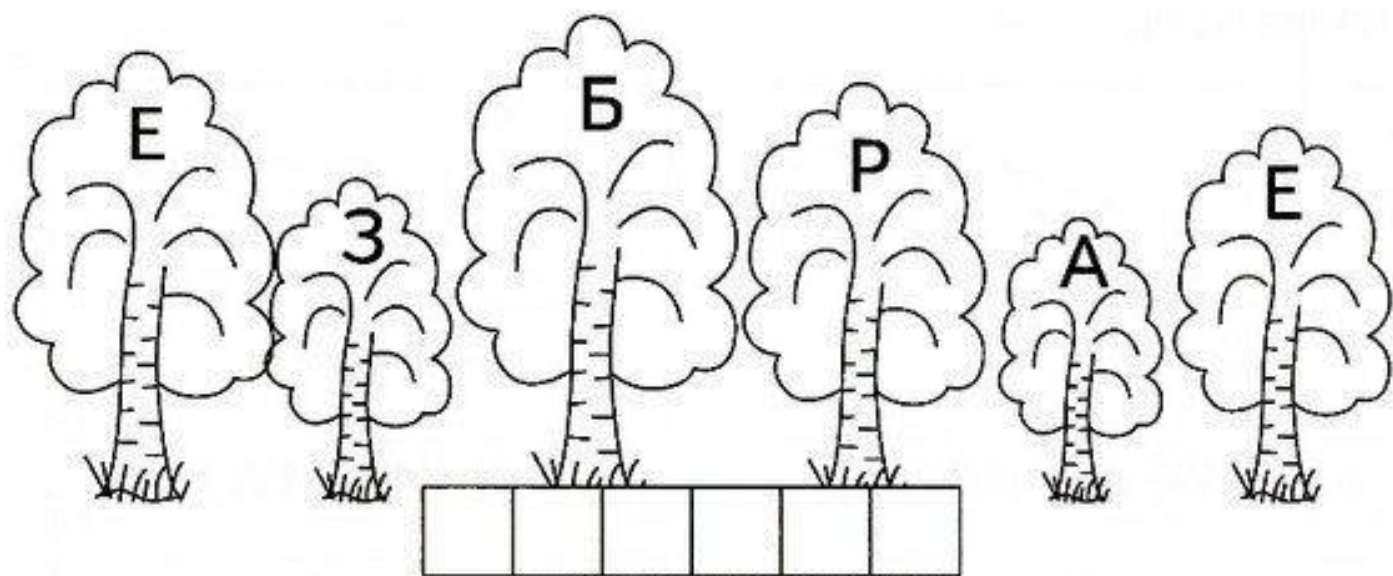

Прочитай слово, расставив буквы от самого низкого дома до самого высокого.



Прочитай слова, найди подходящие картинки.

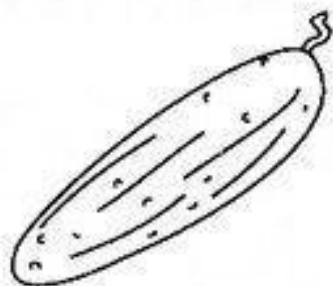
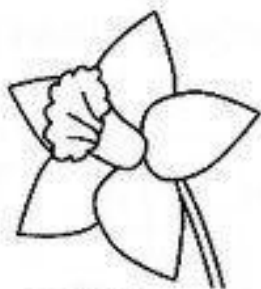
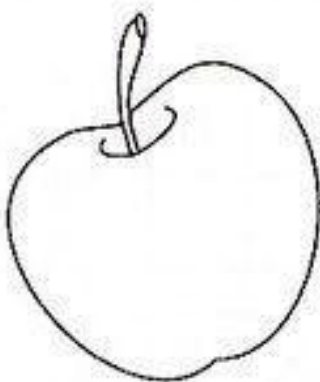

ФРУКТЫ

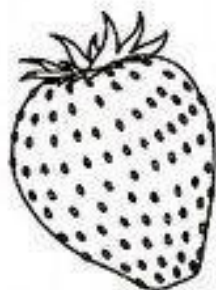

ОВОЩИ

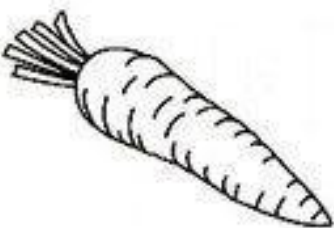
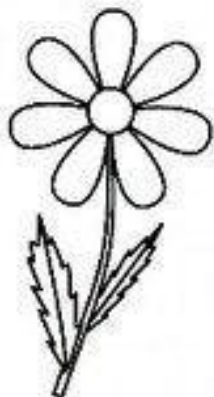

ЯГОДЫ

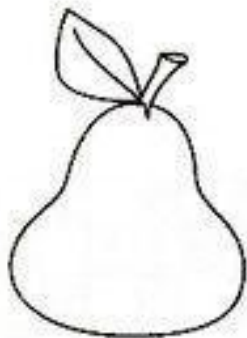
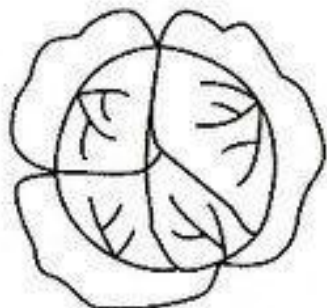

ЦВЕТЫ

