

**Массогабаритные характеристики.**

**ШВГ. Ширина x Высота x Глубина.**

# ШВГ. Ширина x Высота x Глубина. Типы.

ШВГ на единицу товара  
(без упаковки, в  
собранном виде)



ШВГ на единицу товара  
(в первичной упаковке,  
НЕ в собранном виде)



Складская упаковка  
ШВГ и количество основных единиц  
товара в первичной складской упаковке



Транспортная упаковка  
ШВГ и количество  
складских упаковок

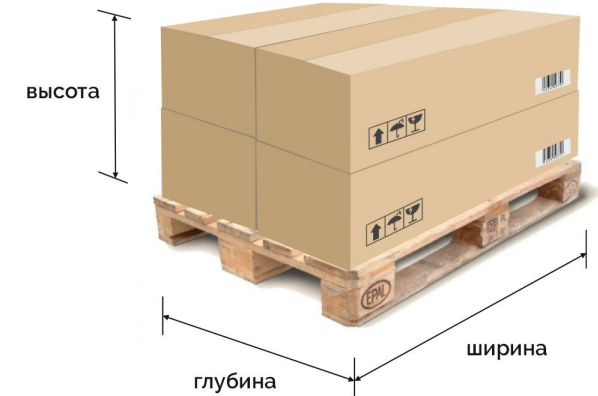

# ШВГ - Ширина x Высота x Глубина. Типы.



ШВГ на единицу товара (без упаковки, в собранном виде) – крайне важная информация для покупателя при принятии решения о покупке online и offline



ШВГ на единицу товара (в упаковке, в разобранном виде) – используем для расчёта стоимости доставки при продаже online.

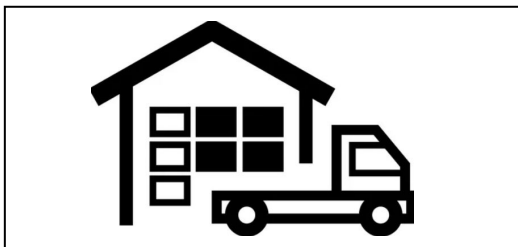
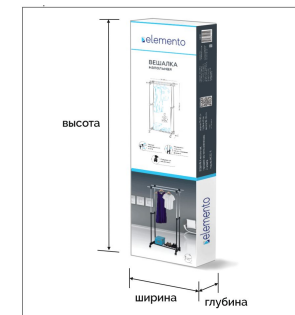

ШВГ складской упаковки – используем для автоматизированного распределения системы хранения на ЛЦ и РЦ Пушкино.

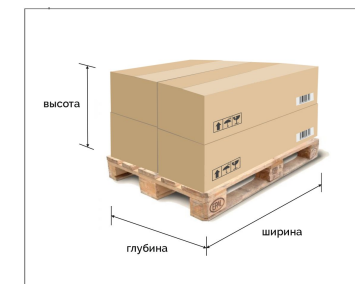
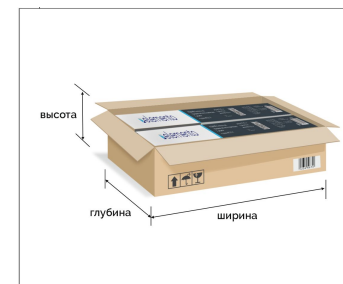

# ШВГ. Какие данные заносим.

Ед. Изм	Массогабаритные характеристики Единицы товара (В собранном виде, без упаковки - НЕТТО)				Массогабаритные характеристики Единицы товара (В первичной упаковке - БРУТТО)				Складская упаковка				Транспортная упаковка						
	Ширина, м	Высота, м	Глубина, м	Вес НЕТТО, кг	Ширина, м	Высота, м	Глубина, м	Вес БРУТТО, кг	Вид упаковки	Количество основных Ед. Изм в упаковке	Длина упаковки, метр	Ширина упаковки, метр	Высота упаковки, метр	Вид упаковки (паллет, рулон, бухта, короб ...)	Количество основных Ед. Изм в упаковке	Количество складских Ед. Изм в упаковке (НЕ должно быть = 1)	Длина упаковки, метр	Ширина упаковки, метр	Высота упаковки, метр
м2	0,25	0,75	0,009	0	1	0,009	1	16,2	штука (м2	0,188	0,01	0,01	0,01	Европалле	36,4		0,8	0,8	1,2

ШВГ на единицу товара (без упаковки, в собранном виде)

ШВГ на единицу товара (в первичной упаковке, НЕ в собранном виде)

Складская упаковка ШВГ и количество основных единиц товара в первичной упаковке

Транспортная упаковка ШВГ и количество складских упаковок

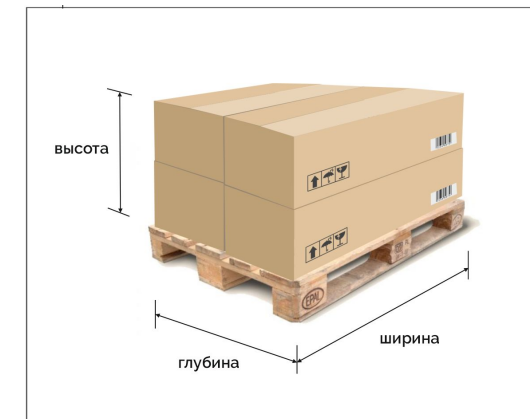
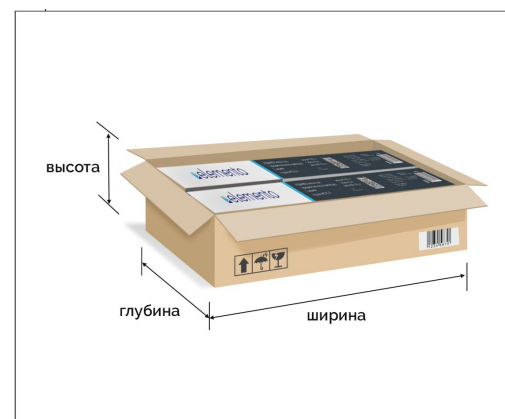
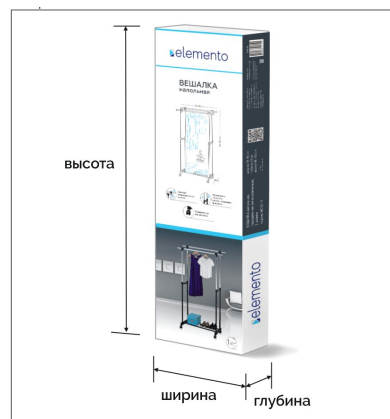

# ШВГ. Какие данные заносим.

Поставщик	Производитель	Страна производства	Торговая марка
Хускварна ООО	Siemens AG	Германия	Gardena
Приоритет ООО	ZHEJIANG SAFUN INDUSTRIAL CO., LTD.	Китай	Partner
Рост ООО	Ивановская текстильная компания	Россия	СПЕЦ

Наименование поставщика

Наименование производителя

Страна производства

Наименование торговой марки

# ПРИМЕРЫ Массогабаритных характеристик

# ШВГ. Ширина x Высота x Глубина. ПРИМЕР.

**ПРИМЕР Вешалка – Продаём штуками. Единица измерения – штука (шт.).**

ШВГ на единицу товара  
(без упаковки, в собранном виде)

ШВГ на единицу товара  
(в первичной упаковке,  
НЕ в собранном виде)

Складская упаковка  
ШВГ и количество основных единиц  
товара в первичной складской упаковке

Транспортная упаковка  
ШВГ и количество  
складских упаковок



Для покупателя указываем  
размер товара в собранном виде

Для расчета доставки указываем размер  
товара в разобранном виде в первичной  
упаковке

Указываем размер коробки  
(внутри несколько единиц товара)

Указываем размер паллета с  
коробками

# ШВГ. Ширина x Высота x Глубина. ПРИМЕР

**ПРИМЕР Корзина для ванной – Продаём штуками. Единица измерения – штука (шт.).**

ШВГ на единицу товара  
(без упаковки, в собранном виде)



ШВГ на единицу товара  
(в первичной упаковке, НЕ в собранном виде)



Складская упаковка  
ШВГ и количество основных единиц  
товара в первичной упаковке



Транспортная упаковка  
ШВГ и количество  
складских упаковок



Для покупателя указываем  
размер товара



Для расчета доставки указываем размер  
товара, т.к. единица товара поставляется  
без упаковки (целлофановый пакет)

Указываем размер коробки  
(внутри несколько единиц товара)

Указываем размер паллета с  
коробками

В данном случае ШВГ этих  
упаковок могут быть равны



# ШВГ. Ширина x Высота x Глубина. ПРИМЕР

*ПРИМЕР Ручка дверная – Продаём комплектом. Единица измерения – комплект (к-т.).*

ШВГ на единицу товара  
(без упаковки, в  
собранном виде)

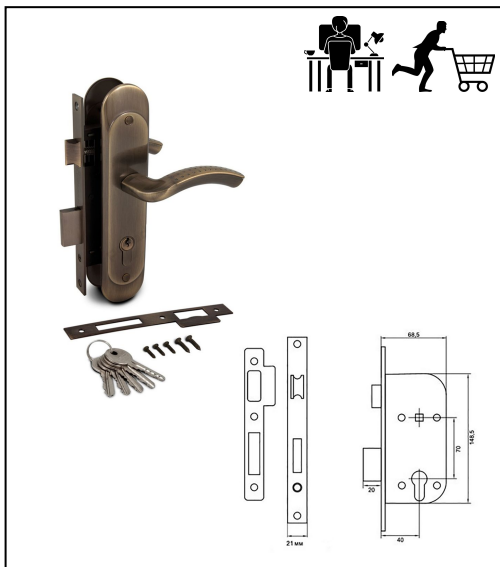

Для покупателя указываем  
размеры, которые необходимы  
покупателю для выбора

ШВГ на единицу товара  
(в первичной упаковке,  
НЕ в собранном виде)



Для расчета доставки указываем размер  
упаковки всего комплекта

Складская упаковка  
ШВГ и количество основных единиц  
товара в первичной упаковке



Указываем размер коробки  
(внутри несколько единиц  
комплектов товара)

Транспортная упаковка  
ШВГ и количество  
складских упаковок



Указываем размер паллета с  
коробками

# ШВГ. Ширина x Высота x Глубина. ПРИМЕР

**ПРИМЕР ЛИНОЛЕУМ – Продаём погонными метрами. Единица измерения – метр погонный (м. п.).**

ШВГ на единицу товара  
(без упаковки, в собранном виде)



Для покупателя указываем  
ширину линолеума

ШВГ на единицу товара  
(в первичной упаковке,  
НЕ в собранном виде)



Для расчета доставки  
указываем размер единицы  
измерения – ширина x метр  
погонный x толщину

Складская упаковка  
ШВГ и количество основных единиц  
товара в первичной упаковке



Указываем размер рулона

Транспортная упаковка  
ШВГ и количество  
складских упаковок

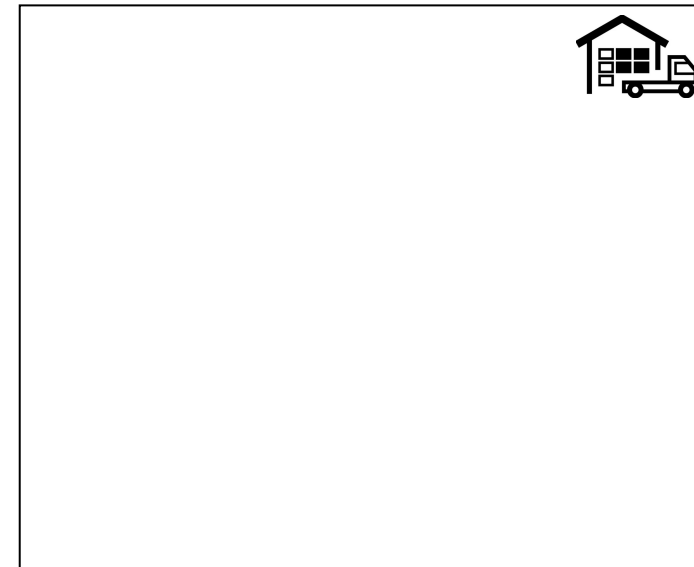

# ШВГ. Ширина x Высота x Глубина. ПРИМЕР.

**ПРИМЕР Плитка – Продаём квадратными метрами. Единица измерения – метр квадратный (кв.м.).**

ШВГ на единицу товара  
(без упаковки, в  
собранном виде)



Для покупателя размер одной  
плитки

ШВГ на единицу товара  
(в первичной упаковке,  
НЕ в собранном виде)



Для расчета доставки  
указываем размер единицы  
измерения (размер метра  
квадратного)

Складская упаковка  
ШВГ и количество основных единиц  
товара в первичной упаковке



Указываем размер коробки  
плитки

Транспортная упаковка  
ШВГ и количество  
складских упаковок



Указываем размер паллета с  
коробками

# ШВГ. Ширина x Высота x Глубина. ПРИМЕР

**ПРИМЕР Плитка – Продаём упаковками. Единица измерения – упаковка (уп.).**

ШВГ на единицу товара  
(без упаковки, в  
собранном виде)



Для покупателя размер одной  
плитки

ШВГ на единицу товара  
(в первичной упаковке,  
НЕ в собранном виде)



Для расчета доставки  
указываем размер единицы  
измерения (Коробка плитки)

Складская упаковка  
ШВГ и количество основных единиц  
товара в первичной упаковке



Указываем размер коробки  
плитки

Транспортная упаковка  
ШВГ и количество  
складских упаковок



Указываем размер паллета с  
коробками



В данном случае ШВГ этих  
упаковок могут быть равны

**Спасибо за внимание.**