

Тема «Информационные объекты различных видов. Язык как способ представления информации».



Информационные объекты различных видов

Информация может существовать **в виде:**

✓ **ТЕКСТОВ,**

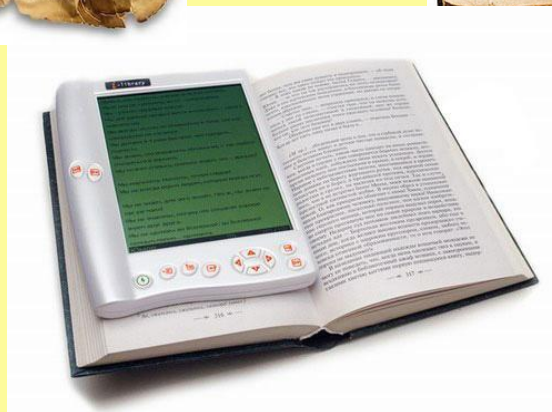
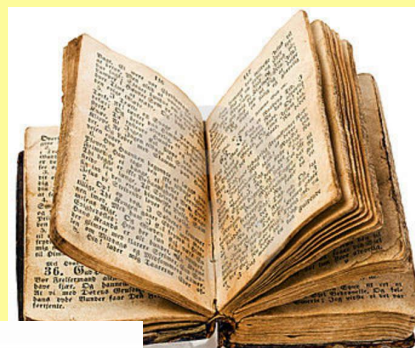



Информационные объекты различных видов

Информация может существовать **в виде:**

✓ текстов, рисунков,

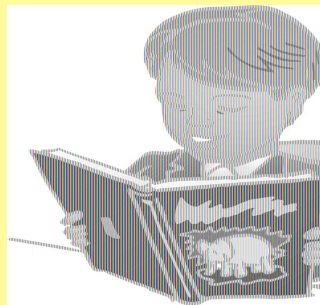



Информационные объекты различных видов

Информация может существовать **в виде**:

✓ текстов, рисунков, чертежей, фотографий;





Информационные объекты различных видов

Информация может существовать **в виде:**

✓ географических карт,

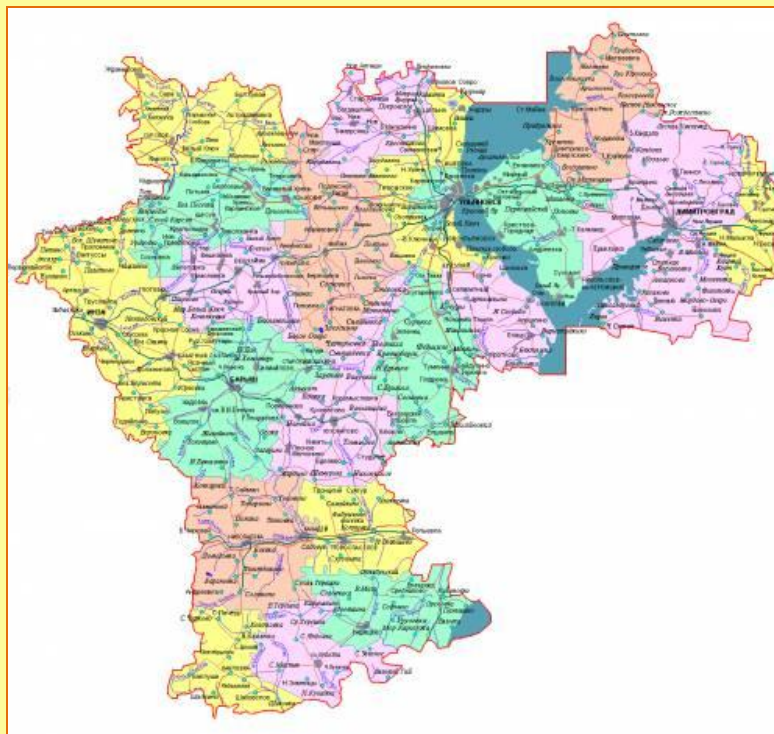



Информационные объекты различных видов

Информация может существовать **в виде:**

✓ географических карт, схем,

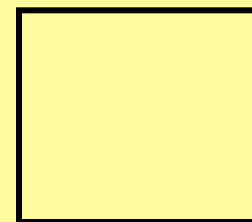
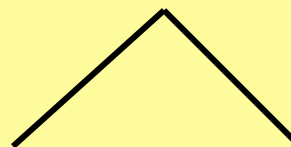
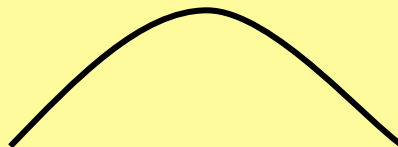
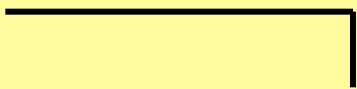
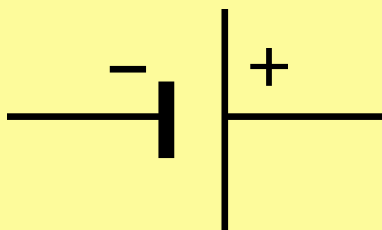



Информационные объекты различных видов

Информация может существовать **в виде**:

✓ географических карт, схем, условных знаков,

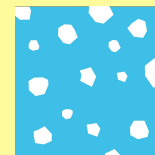



Информационные объекты различных видов

Информация может существовать **в виде**:

- ✓ географических карт, схем, условных знаков, диаграмм;

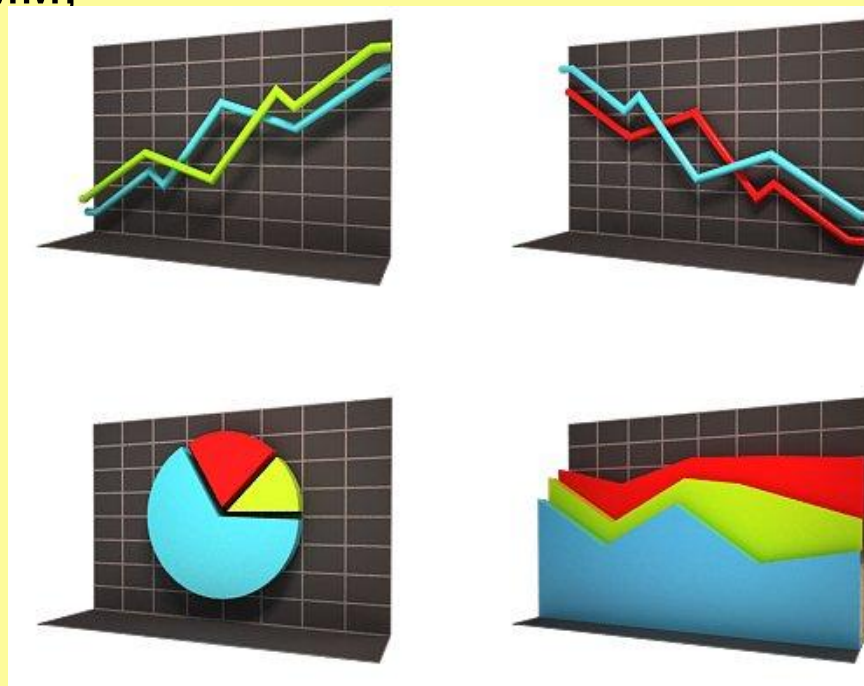



Информационные объекты различных видов

Информация может существовать **в виде**:

- ✓ СВЕТОВЫХ ИЛИ ЗВУКОВЫХ СИГНАЛОВ;

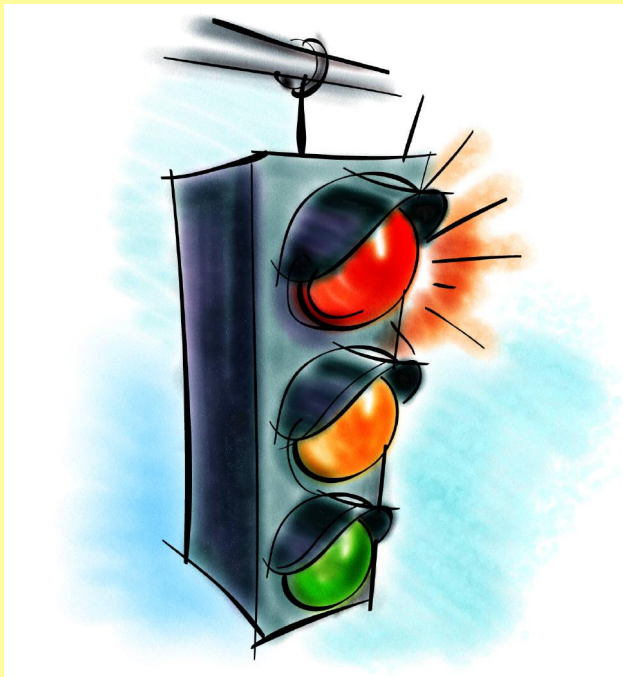



Информационные объекты различных видов

Информация может существовать **в виде**:

✓ радиоволн;

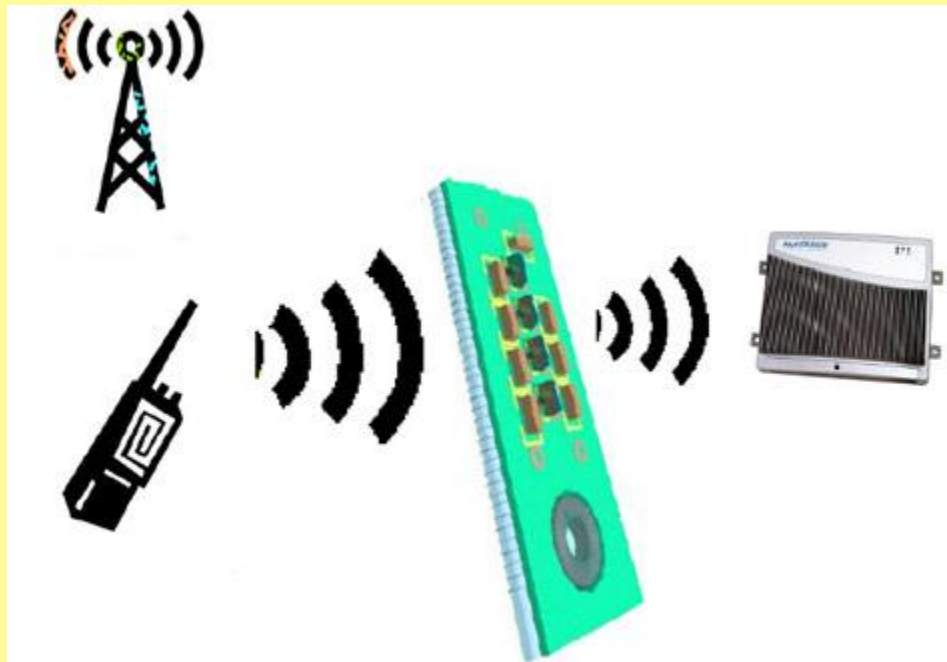



Информационные объекты различных видов

Информация может существовать **в виде**:

- ✓ электрических и нервных импульсов;

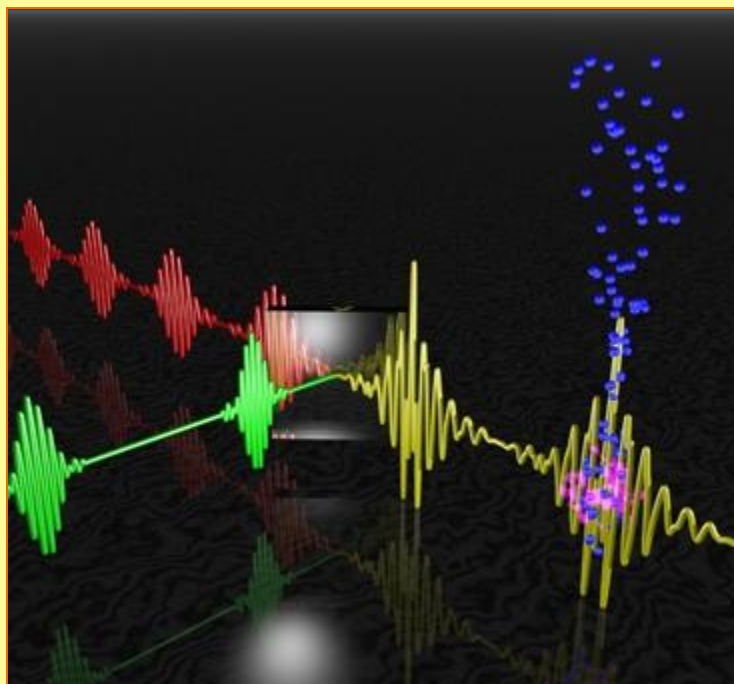



Информационные объекты различных видов

Информация может существовать **в виде**:

✓ магнитных записей;





Информационные объекты различных видов

Информация может существовать **в виде**:

✓ жестов и мимики;





Информационные объекты различных видов

Информация может существовать **в виде**:

✓ запахов и вкусовых ощущений;





Информационные объекты различных видов

Информация может существовать **в виде**:

- ✓ хромосом, посредством которых передаются по наследству признаки и свойства организмов, и т.д.

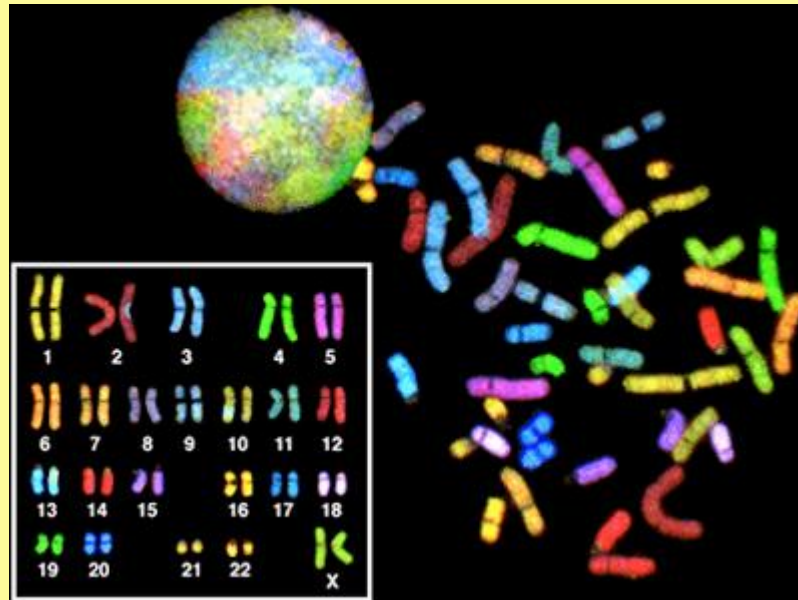



Источники и приемники информации. Канал связи. Носители информации.

Информационный канал – это средство передачи информации.

Источник – это тот, кто передает и сообщает информацию.

Приемник – это тот, кто воспринимает информацию, понимает её смысл.



Источники и приемники информации. Канал связи. Носители информации.

Схема передачи информации





Источники и приемники информации. Канал связи. Носители информации.

Носитель информации - это физическая среда, непосредственно хранящая информацию. Для компьютера – дискета, CD, DVD диски, Flash память.





Язык как способ представления информации

Язык – это определенная знаковая система представления информации.

Существуют **естественные (разговорные) языки** и **формальные языки**.



Язык как способ представления информации

Алфавит - некоторый конечный упорядоченный набор символов или сигналов.

Мощность алфавита - полное число его символов (N).

Некоторый набор символов алфавита образует **слово**, а число этих символов есть его **длина**.



Домашнее задание



прочитать записи в тетради, выполнить задание 7