

Білет 9

9

клас

3

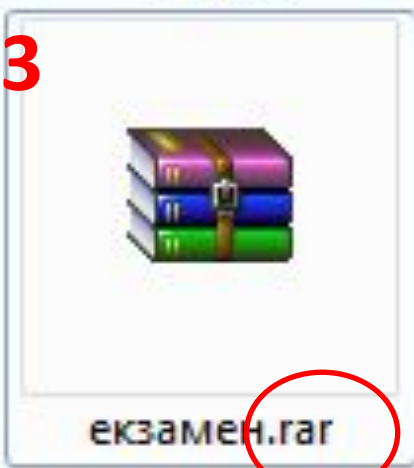

126
Кб



262
Кб

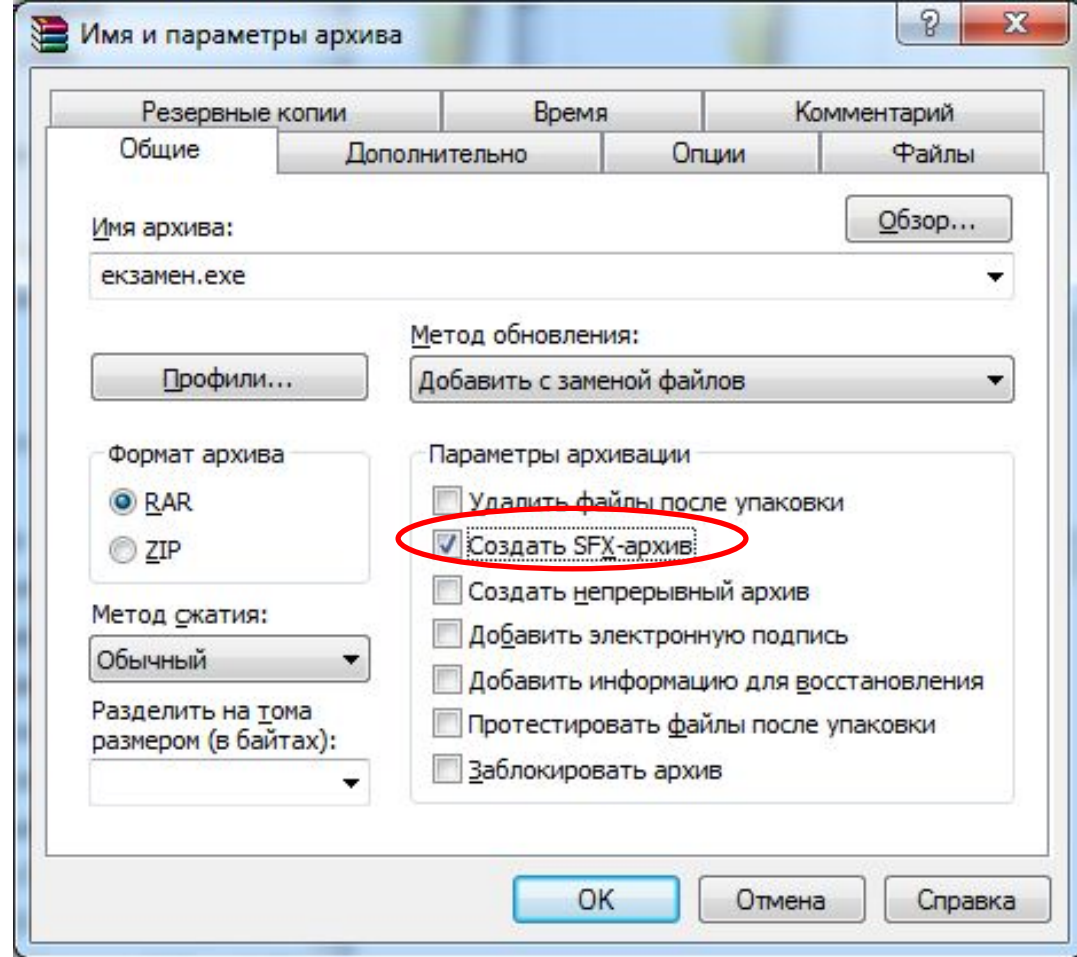

SFX архів не потребує встановлення програми архівування-розархівування файлів, він у собі вже містить програму, яка розархівовує архів, тому за об'ємом більший ніж *.rar. Має розширення ***.exe**. Обережно приймати такі файли, так як вони можуть містити віруси!!!!!!!!!!

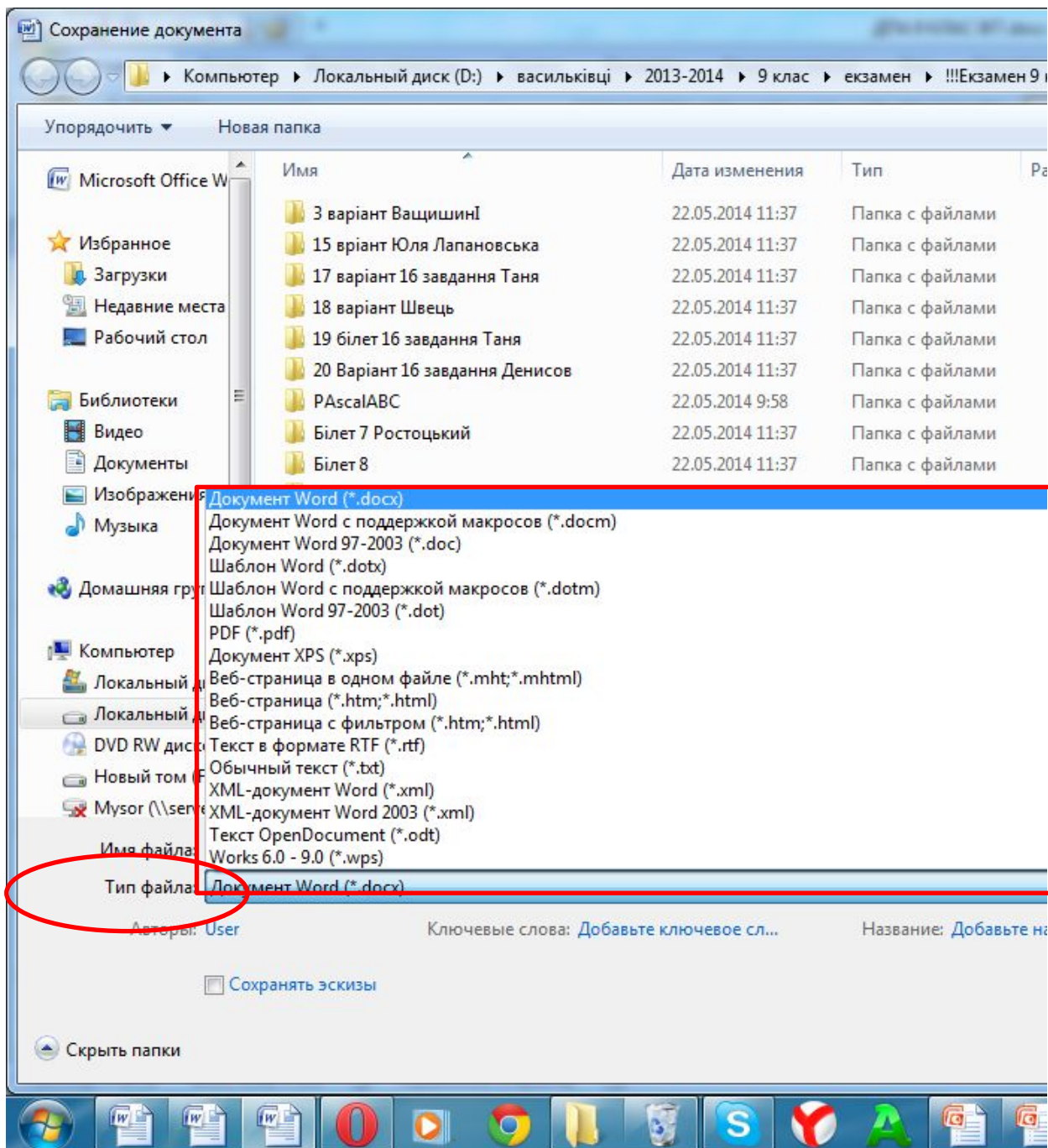

6

$B=0+1=1$
 $A=0+10=10$

$B=1+1=2$
 $A=10+10=20$

$B=2+1=3$
 $A=20+10=30$

$B=3+1=4$
 $A=30+10=40$

$B=4+1=5$
 $A=40+10=50$

$B=5+1=6$

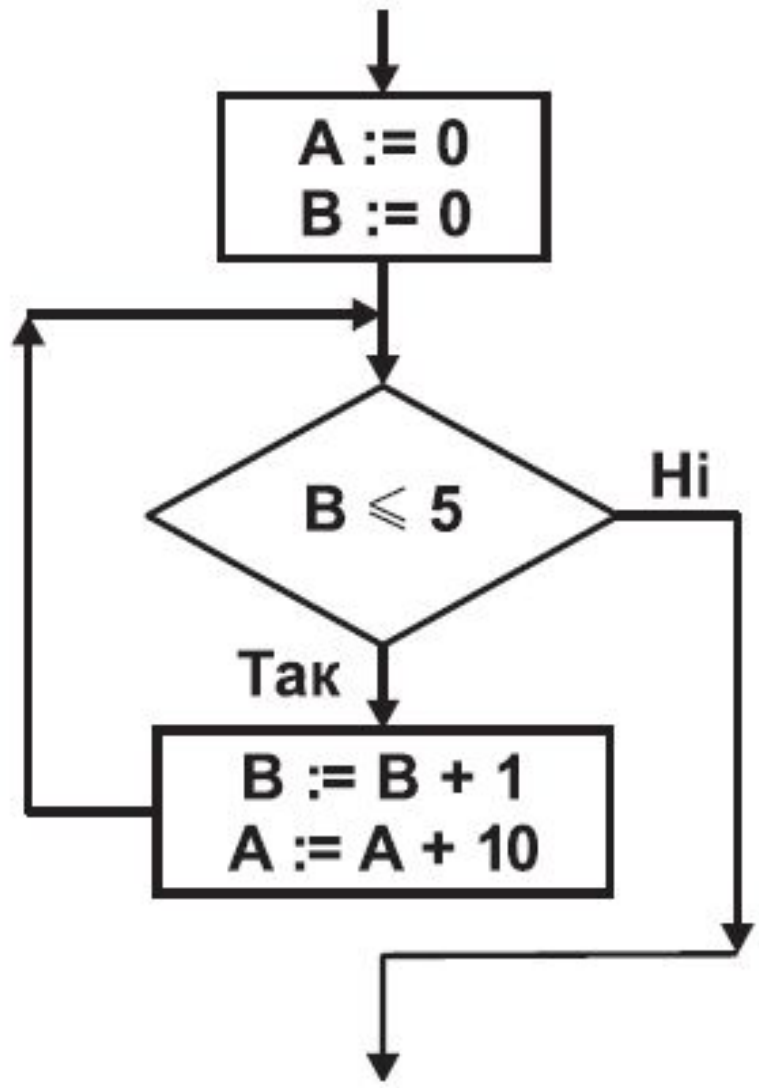

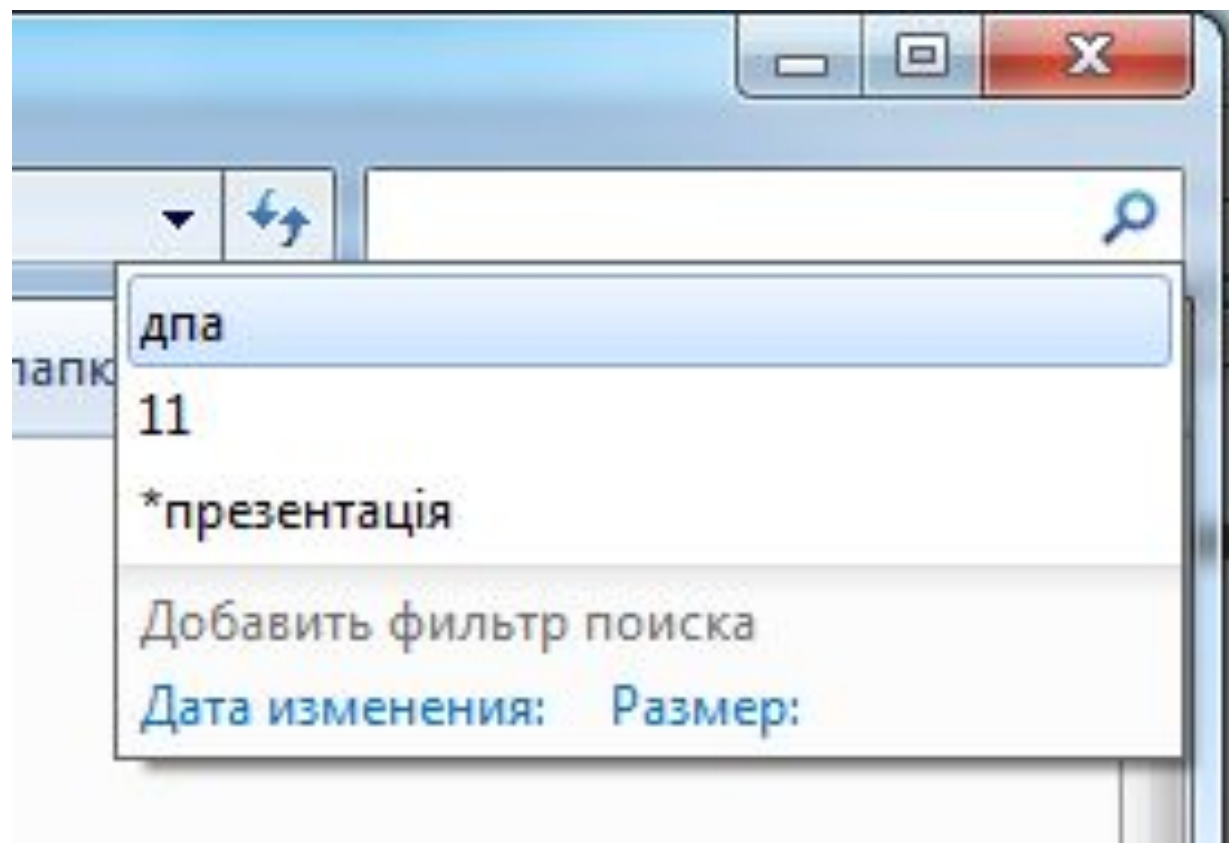

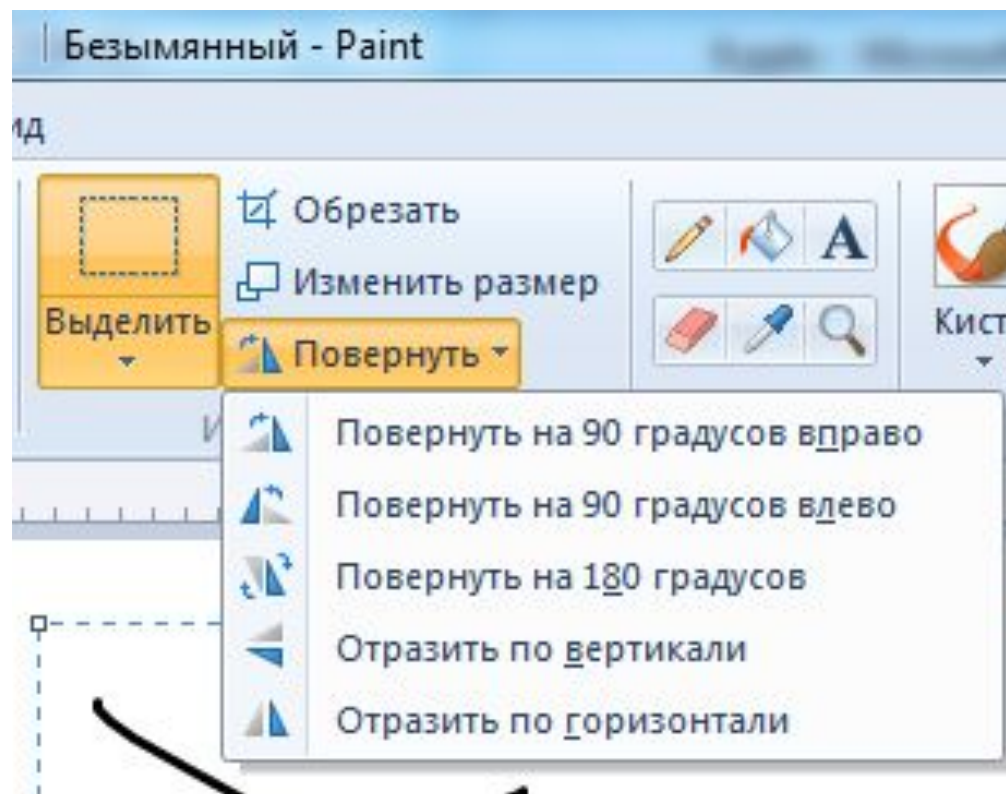
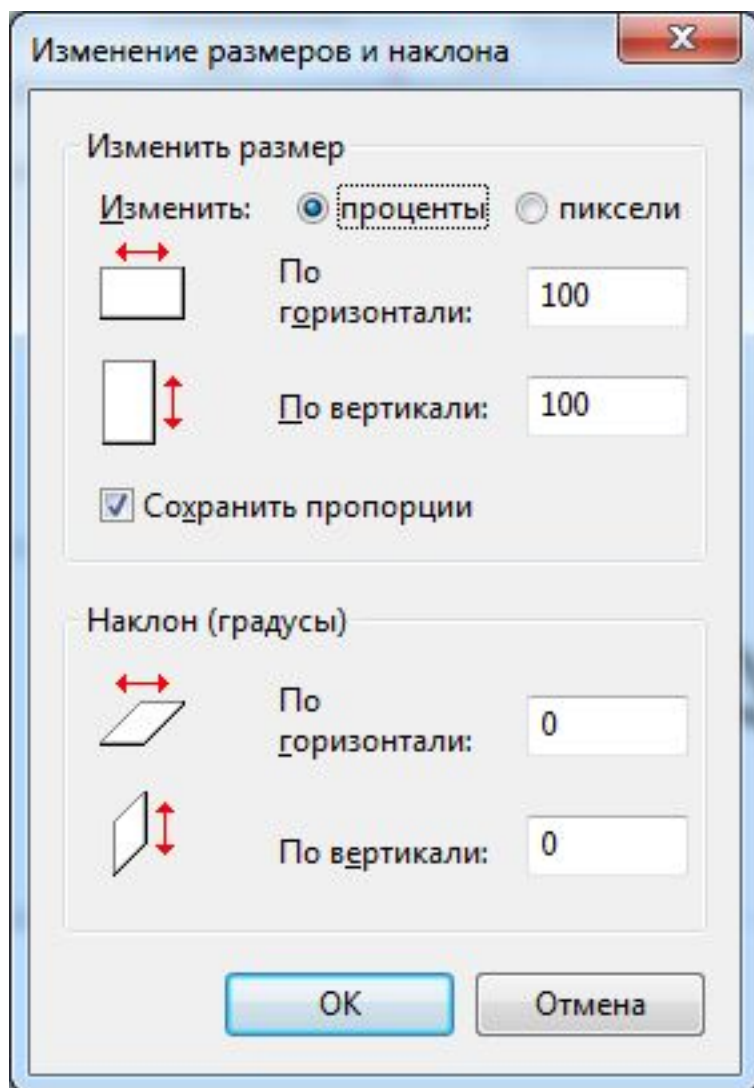

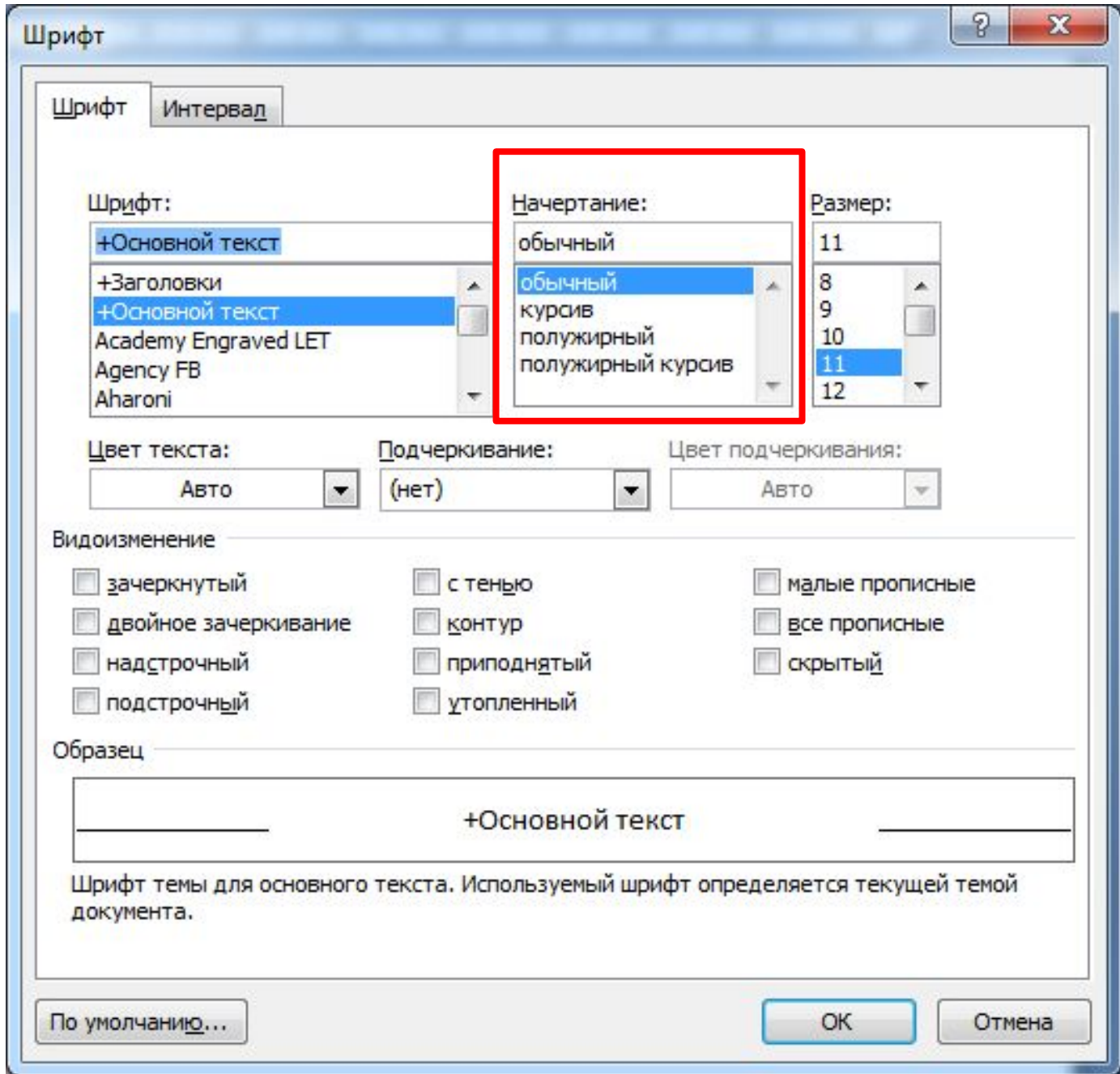

13

А) принтери, принцип дії яких полягає у створенні зображення за допомогою дуже малих крапель спеціальних чорнил, що виштовхуються з друкуючої головки на поверхню паперу або плівки, називаються...

2) струменевими

Б) монохромні принтери, що використовуються для друку етикеток, ярликів, чеків, штрих-кодів на складах або в магазинах, білетів для транспортних компаній, чеків у переносних касових апаратах тощо, називаються...

3) термічними

В) принтери, у яких використовується принцип дії на основі електризації малих частинок порошкоподібної фарби (тонера), за допомогою якої і створюється зображення на поверхні паперу або плівки, називаються...

1) лазерними

Г) принтери, у яких низька якість друку, відносно мала швидкість друку, не можна якісно передавати відтінки кольорів, високий рівень шуму, називаються...

5) матричними

Д) принтери, які використовуються для друку креслень, ескізів, плакатів та інших зображень великих розмірів, називаються...

4) плотерами

14 А) Джон Кемені та Томас Курц

2) Бейсік (Basic)

Б) Ніклаус Вірт

5) Паскаль (Pascal)

В) Б'ярн Страуструп

1) C++

Г) Кен Томпсон і Денніс Рітчі

3) C

Д) Андерс Гейлсберг, Скот Вілтамут і Пітер Гольде

4) C# (C Sharp)