

**БИОСАНАЦИЯ В ДОМЕ.
С ЭМИКС ПРЕПАРАТАМИ – ЭТО ЛЕГКО!**



**ЗДОРОВЫЙ ВОЗДУХ В ДОМЕ
И БЕЗОПАСНАЯ ЧИСТОТА!**

СПРАШИВАЙТЕ У КОНСУЛЬТАНТОВ АРГО ВАШЕГО ГОРОДА //ARGO-EM1.RU

В течение последних 100 лет человек искал решение проблем связанных с микробами, а в следующие 100 лет микробы будут служить решением проблем человека.

- В наших домах прочно и надолго поселились невидимые квартиранты, большинству из которых удается оставаться незамеченными. Одни из них проявляют себя патологическими воздействиями на наш организм, другие оккупируют влажные и грязные уголки нашего дома, а есть и такие, которые тихо и скромно приносят нам пользу, не требуя при этом ни славы, ни уважения. Речь идет о бактериях, микроскопических грибах, вирусах и прочих невидимых невооруженным глазом мелких существах.

ЗЕМЛЮ УДОБРЯЙ,

www.argo-em1.ru

ПОЛЕЗНЫЕ МИКРОБЫ + ЦЕОЛИТ



**ТАК И ПОЛУЧИШЬ
УРОЖАЙ!**



Продукция НПО АРГО ЭМ1, созданная на основе ЭМ.



Внимание! Микробиологическое удобрение серии «ЭМИКС» стало ЗОЛОТЫМ лауреатом конкурса «100 лучших товаров России»!



- В соответствии с регламентом и итогами Всероссийского конкурса программы «100 лучших товаров России» и на основании подписанной декларации качества МОО «Академия проблем качества» предоставляет предприятию НПО «АРГО ЭМ-1» в отношении микробиологического удобрения «ЭМИКС» право использования товарного знака «100 лучших товаров России»! Декларация качества подписана 16.11.2020.
- Поздравляем предприятие, выпускающую такую эффективную и уникальную продукцию на основе плодородной почвенной микрофлоры и цеолитов Холинского месторождения республики Бурятия!



РОССИЙСКАЯ ФЕДЕРАЦИЯ



СВИДЕТЕЛЬСТВО

на товарный знак (знак обслуживания)

№ 426986

ЭМИКС

Правообладатель: *Общество с ограниченной ответственностью "Научно-производственное объединение АРГО ЭМ-1", 670034, Республика Бурятия, г. Улан-Удэ, ул. Циолковского, 48П, 21 (RU)*

Заявка № 2010704280

Приоритет товарного знака 15 февраля 2010 г.

Зарегистрировано в Государственном реестре

товарных знаков и знаков обслуживания

Российской Федерации 29 декабря 2010 г.

Срок действия регистрации истекает 15 февраля 2020 г.



Руководитель Федеральной службы по интеллектуальной собственности, патентам и товарным знакам

Б.П. Симонов



РОССИЙСКАЯ ФЕДЕРАЦИЯ



ПАТЕНТ

НА ИЗОБРЕТЕНИЕ

№ 2576197

СПОСОБ ПОЛУЧЕНИЯ КОМПОЗИЦИИ ДЛЯ ВЫРАЩИВАНИЯ РАСТЕНИЙ

Патентообладатель(и) *Общество с ограниченной ответственностью "Научно-производственное объединение АРГО ЭМ-1" (RU)*

Заявка № 2014152869

Приоритет изобретения 25 декабря 2014 г.

Зарегистрировано в Государственном реестре изобретений Российской Федерации 02 февраля 2016 г.

Срок действия патента истекает 25 декабря 2034 г.



Руководитель Федеральной службы по интеллектуальной собственности

Г.П. Малцев



Микроорганизмы в наших жилищах.

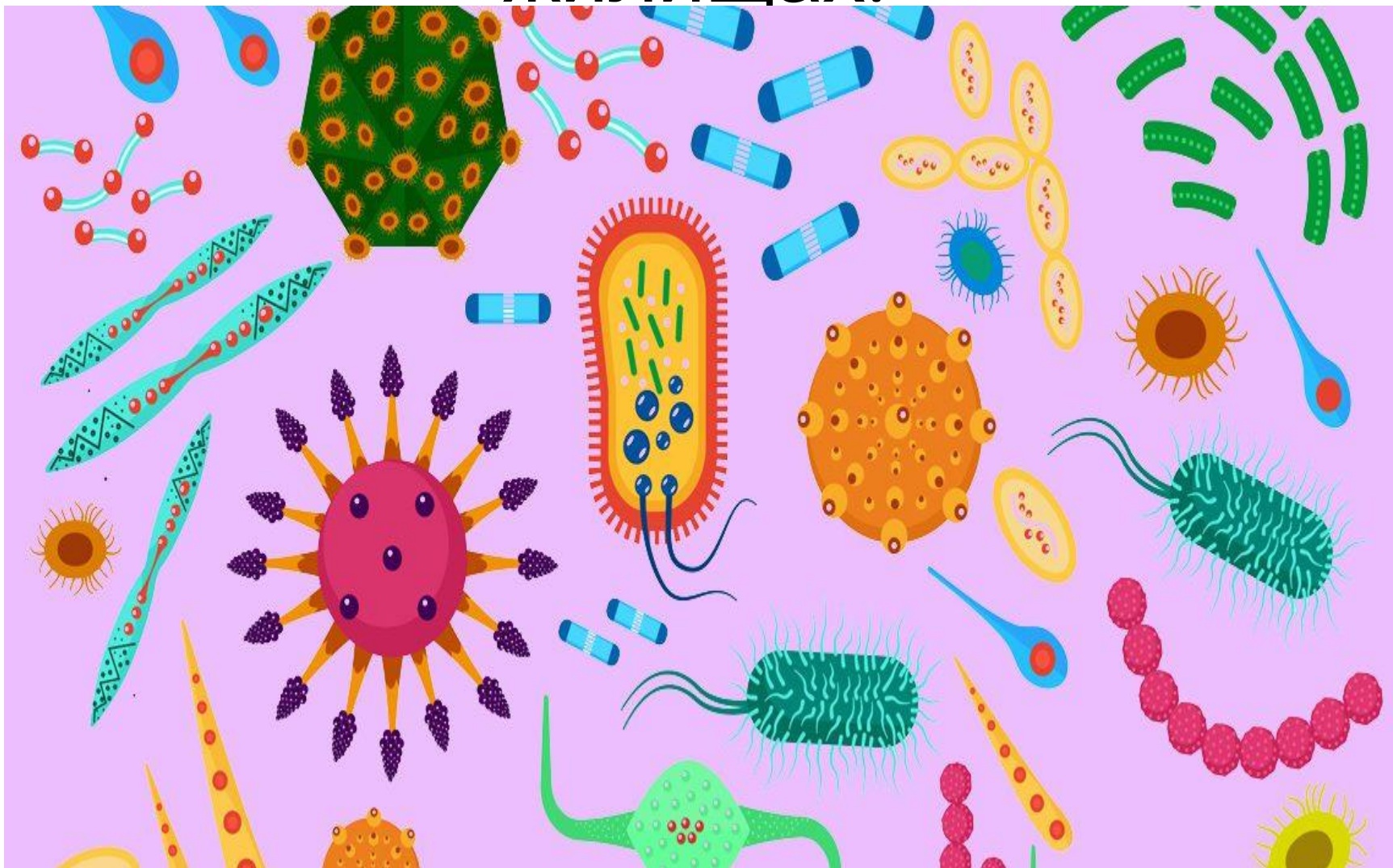

На картинке бактерия *E. coli* во много раз меньше эритроцита, ну а вирусы совсем крохотные даже по сравнению с бактерией.

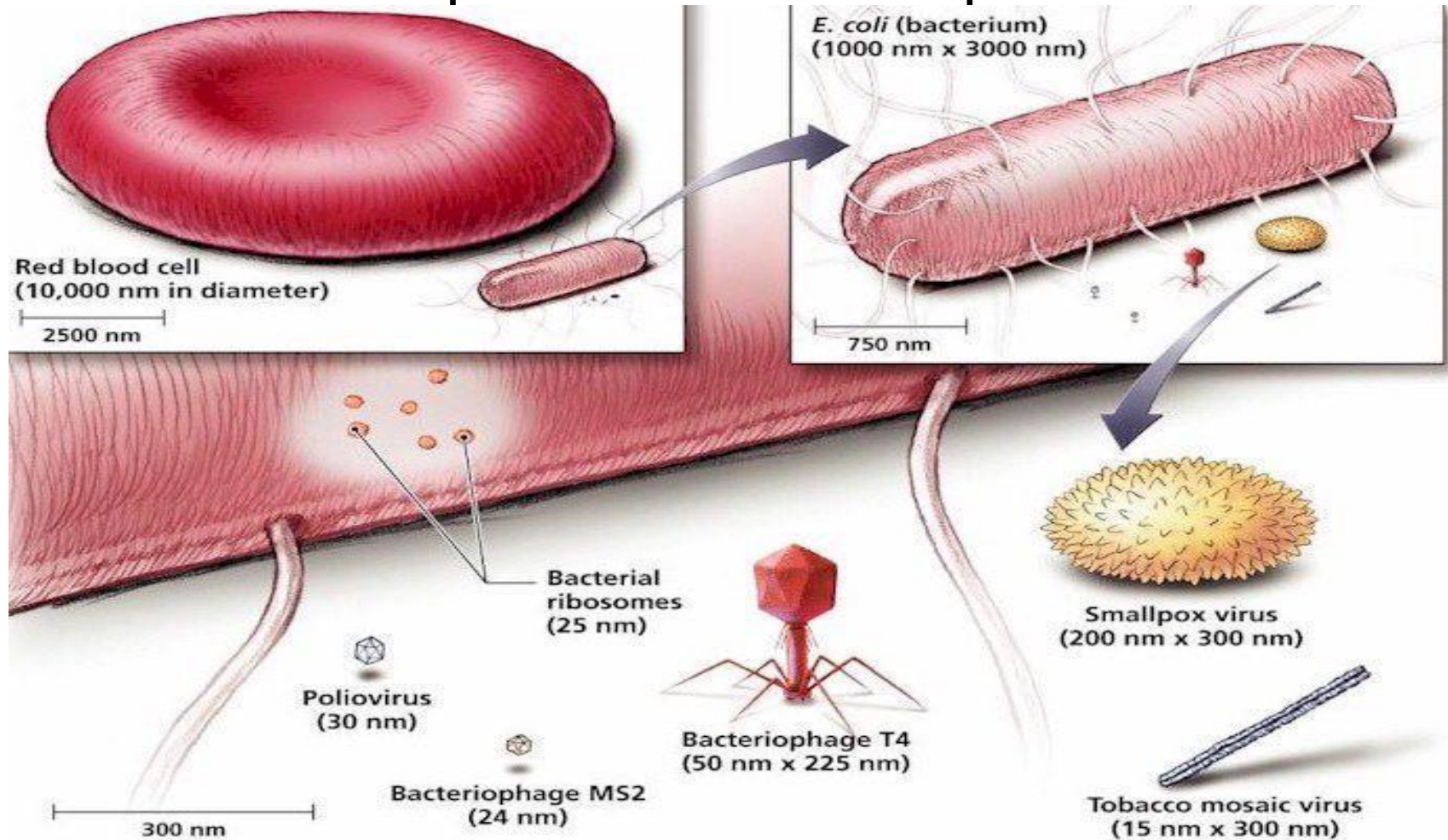

Накопленные знания о вирусах привели к пониманию, что их взаимодействие с человеком должно быть «мирным» или, если хотите, даже «взаимно уважительным». В.А.Зуев.

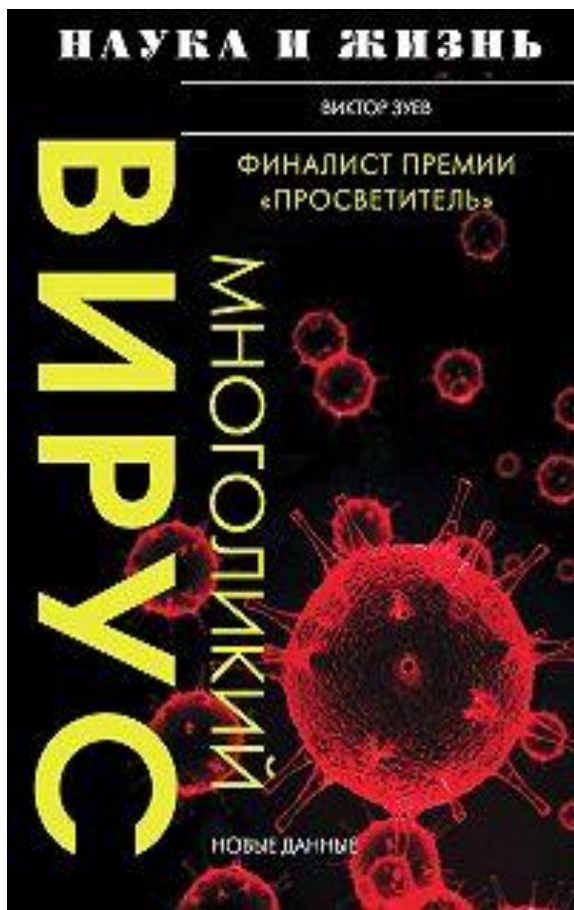

- «Да, не удивляйтесь. Вирусы – абсолютные паразиты, могут размножаться только внутри клеток и поэтому, если они будут разрушать эти клетки и весь организм, то тем самым будут «рубить сук, на котором сидят». Поэтому скрытая или латентная форма вирусной инфекции представляет собой взаимовыгодное содружество, т. к. формирует в организме иммунитет, а вирусу позволяет тихо, скрытно сохраняться в природе как виду».

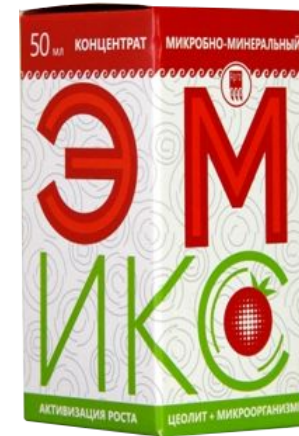

Преимущества использования препаратов на основе природных симбиозов и пробиотиков.

- 1. Купируют размножение патогенной микрофлоры.
- 2. Бактерии замещают болезнетворных микробов.
- 3. Высокая эффективность и результативность.
- 4. Патогенная микрофлора деактивируется.
- 5. Трудоемкость очистки низкая.
- 6. Класс безопасности 4-й (безопасна).



Что такое пробиотики? (ВОЗ) определяет:

- **пробиотики** -микробы невреданосные для человека;
- **пробиотики** -микробы активные против вредоносных микробов;
- **пробиотики** - микробы нормализующие микрофлору.

Гигиена условий проживания.



С точки зрения обычных людей поверхность выглядит ровно и к ней прилепает разная грязь: жиры, кремнезём, пыль и микробы

КАК ОЧИЩАТЬ ПОВЕРХНОСТЬ

так ошибочно думает большинство людей

НА ПОВЕРХНОСТЬ
ПРИЛЕПАЕТ
РАЗНАЯ ГРЯЗЬ
И МИКРОБЫ



жир и масло

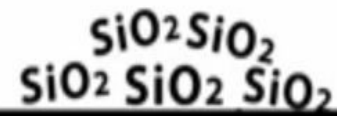

пыль



микробы



С точки зрения микробов, имеющих размер порядка 10 нанометров, любая поверхность не является сплошной твердыней

ПОРИСТАЯ ПОВЕРХНОСТЬ удобные пещеры для микробов

РАЗНЫЕ ПОВЕРХНОСТИ
ИМЕЮТ РАЗНУЮ
ПОРИСТОСТЬ

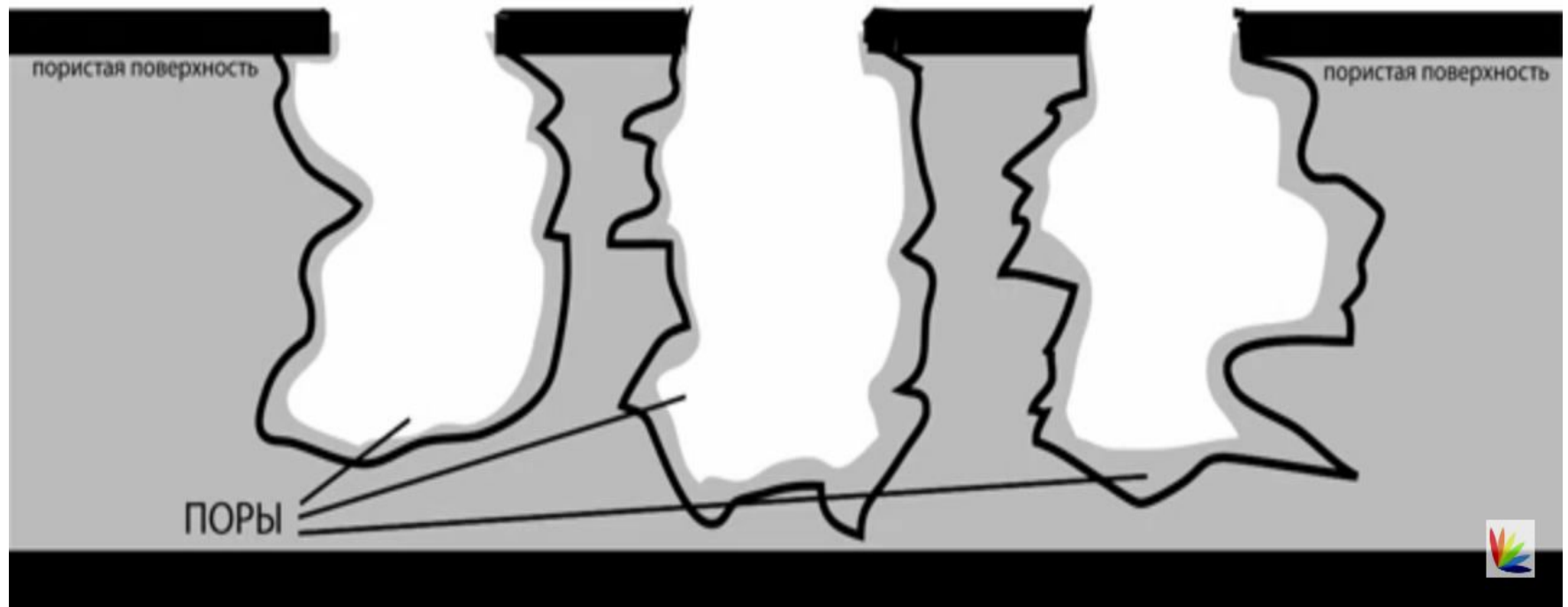

При обычной уборке поверхности применяется вода и растворённое в ней токсичное химическое средство с целью убить микробов на поверхности

ХИМИЧЕСКАЯ ОЧИСТКА токсичная и безрезультатная



Энзимы разрушают биоплёнку.
Пробиотики замещают микробов (14 - 28 дней).
Детергент отделяет грязь, вода удаляет её.



ПРОБИОТИКИ
ЭНЗИМЫ ●●
ДЕТЕРГЕНТ

ПРОБИОТИЧЕСКАЯ ОЧИСТКА

глубокая и повседневная

ВОДА

пористая поверхность

пористая поверхность

ПРИ
НАСТУПЛЕНИИ
ПРОБИОТИКОВ
В ПОРАХ
МИКРОБЫ
ТОРМОЗЯТ
СВОЙ РОСТ

ИДЁТ
НАКОПЛЕНИЕ
ПРОБИОТИКОВ
14 дней



Энзимы уничтожают биоплёнку.
Пробиотики замещают микробов (14 - 28 дней).
Детергент отделяет грязь, вода удаляет её.



ПРОБИОТИКИ
ЭНЗИМЫ ●●
ОСТАЮТСЯ
ДОЛГО НА
ПОВЕРХНОСТИ

ПРОБИОТИЧЕСКАЯ ОЧИСТКА

постепенно на поверхности накапливаются пробиотики
патогенные микробы снижаются на 90%

ЭНЗИМ



Многофункциональное применение ЭМИКС и ЭМИКС - О "ЧИСТЫЙ ВОЗДУХ" в вашей квартире полезные микробы + цеолит

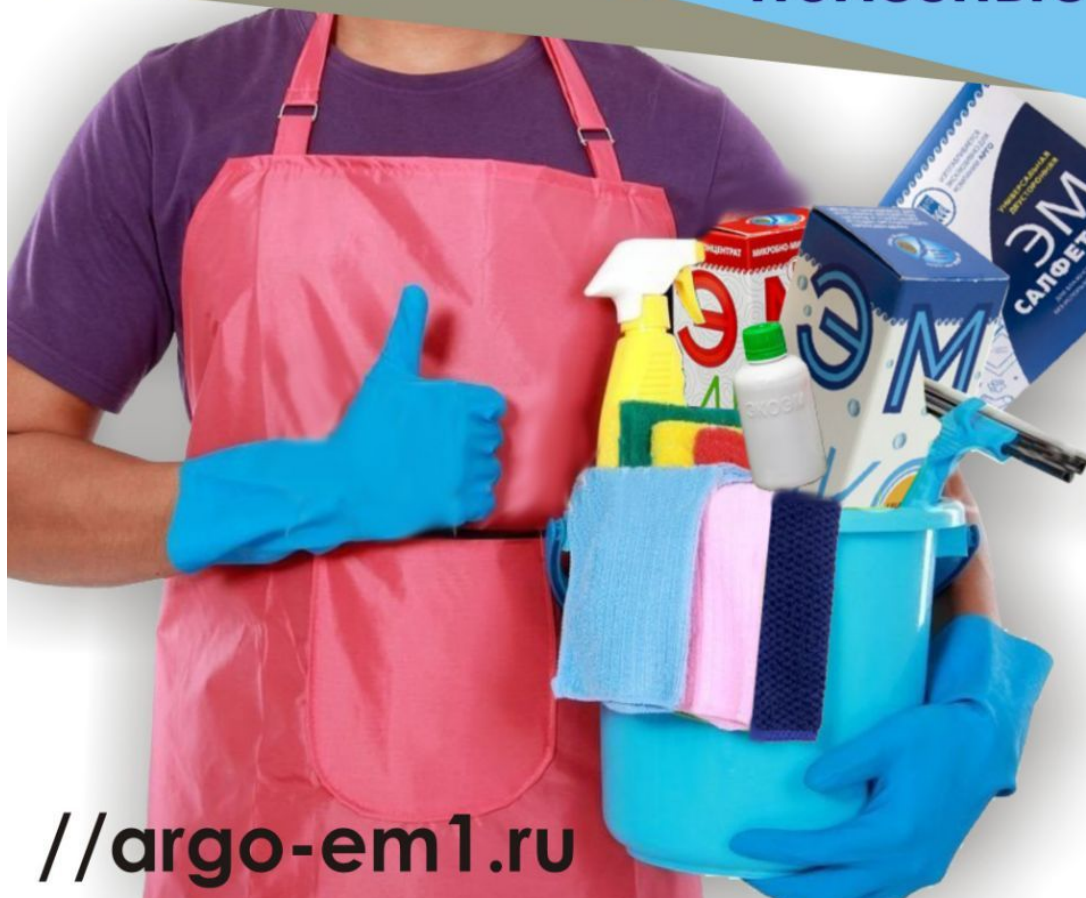

* Обработка любого типа поверхностей
(полы, столы, окна, стены)

* Обработка воздуха

* Применение при стирке

* Предотвращает забивание
сливной трубы

//argo-em1.ru

Эмикс-вентилятор

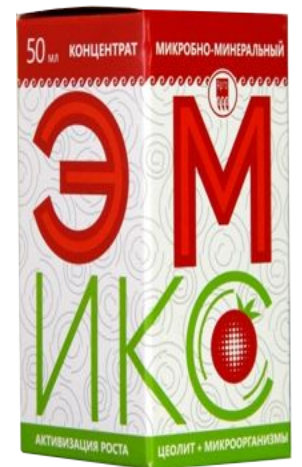

Залейте в увлажнитель воздуха «Эмикс минеральный концентрат»



Правило инфекции замкнутого пространства.

- В любом замкнутом помещении, где существует риск получения инфекции человек должен мыть не обычными средствами бытовой химии, а средствами в состав которых входит комплекс эффективных микроорганизмов.

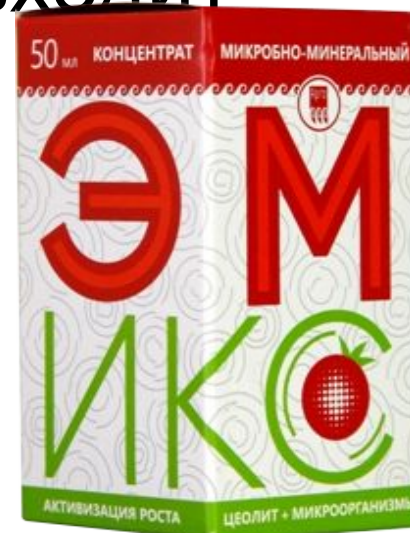

Влияние моющих и чистящих средств на микрофлору кожи и слизистых



Необходимо беречь формирующие иммунитет скопления микроорганизмов в экологических нишах (полость рта, кожа, ЖКТ и др.) которые постоянно подвергаются разрушающему воздействию, особенно под давлением широкомасштабного применения химических средств для уборки, стирки и чистки помещений.



Экология жизненного пространства.

- Нарушить микрофлору можно из-за излишней чистоплотности, используя различные дезинфицирующие средства.
- Цель уборки снизить количество живущих в помещении бактерий, а не полностью их уничтожить.
- Для контроля процесса размножения бактерий существует 2 доступных каждому рычага: разбавление и осушение.

МАСКИ - только часть защиты от вирусов и бактерий

Для полной защиты используйте Все средства борьбы с инфекциями



Делайте чаще влажную уборку,
проветривайте в помещениях



Обеззараживайте воздух
в помещениях



соблюдайте личную
гигиену мойте чаще руки

[//argo-em1.ru](http://argo-em1.ru)

спрашивайте в
компании АРГО
вашего города

Какой вариант вдоха вы выбираете?

1



В нос влетают химические ингредиенты «доместоса»: красный (раздражающий) и жёлтый (вредный). Это ненормально. Этот путь к онкологии. Останавливается работа различных важных микробов (10.000 видов), входящих в микробиом человека. Извлечь эти хим.бициды из организма невозможно. Недолгая жизнь.

2



В нос влетают разные микробы. Человек микробами дышит постоянно. Это норма. Даже, если залетают вредные микробы, то с ними справятся другие 10.000 видов микробов, входящих в микробиом человека. Вредные редко угнетают работу хороших микробов, но человек быстро исправляет эту неприятную ситуацию.



[//argo-em1.ru](http://argo-em1.ru)

Уборка + ЭМИКС - О "Чистый воздух"

- Это легко,
эффективно,
безопасно!

Обработка любых
поверхностей:

- Пол
- Стены
- Окна
- Столы и другие.

Эмикс - О "Чистый воздух"
(1 : 100)

ПОЛЕЗНЫЕ МИКРОБЫ + ЦЕОЛИТ



Проведены лабораторные испытания препарата «Эмикс ЧИСТЫЙ ВОЗДУХ»

МИКРОБИОЛОГИЧЕСКИЙ АНАЛИЗ (бактериостатическое действие)

Концентрация образца (%), время воздействия (мин)	Staphylococcus aureus (209 P)	Escherichia coli (ATCC 25922)	Candida albicans (ATCC 885-653)
Основной раствор			
92,35% – 5 мин	88,2	88,0	82,2
- 10 мин	90,4	90,5	85,9
- 20 мин	96,5	97,0	92,8

ЗАКЛЮЧЕНИЕ. Среднее бактериостатическое действие базового раствора биодезодоранта на золотистый стафилококк достигло более 90,0 % за 10 минут, на кишечную палочку – более 98,0% за 10 минут, на белую кандиду – более 90,0% за 20 минут.

Исполнитель – с.н.с. Терещенко Т.А.



Концентрат биопрепарата для устранения неприятных запахов и вредных микроорганизмов «ЭМИКС»

- Новейший препарат для быстрого уничтожения любых неприятных запахов органического происхождения. Концентрат биопрепарата оказывает сильное дезинфицирующее действие: Препарат нейтрализует сероводород на 97%; Аммиак на 92%;
 - Также препарат нейтрализует вредные бактерии: золотистый стафилококк; кишечную палочку; белую кандиду на 90%;
- Продукт нетоксичен, безвреден, не оставляет следов, не вызывает кожную аллергию. Можно обрабатывать любые поверхности (ковры, мягкую мебель, твердые поверхности и т.д.)



Бытовой дезодорант «Эмикс»

- Лучше отказаться от различных химических средств, которые зачастую сами становятся дополнительным источником уже химического загрязнения. К примеру, эм-препарат «Эмикс» не маскирует неприятные запахи химическими отдушками, а связывает и разлагает сам газовый компонент неприятных запахов и их источник, и убирает болезнетворные микробы

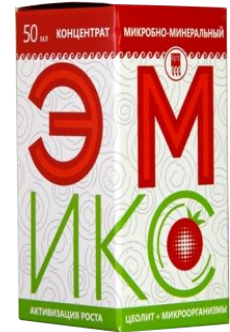

Универсальная двусторонняя эм-салфетка из рассеченного микрофибрового волокна.



**ЕСЛИ ВЫ ИХ НЕ ВИДИТЕ,
ЭТО НЕ ЗНАЧИТ, ЧТО ИХ НЕТ**



Пылевые клещи

- 150 видов
- Размеры – 0,1 - 0,5 мм.
- Питаются кожным эпителием
- 1 гр. пыли содержит 500 клещей
- В кровати - 2 млн. клещей
- Продолжительность жизни – 2 мес.
- Испражняются до 20 раз в день (гуанин).
- Испражнения (гуанин) – **основной аллерген.**

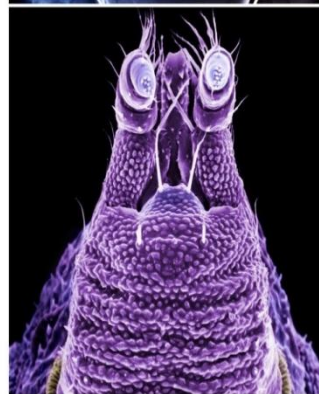
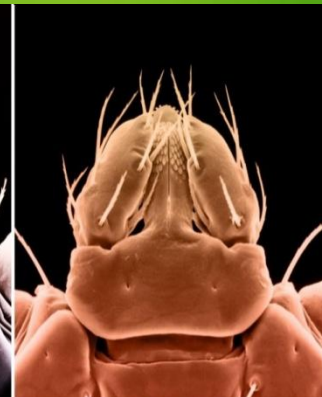

Обрабатывать постель ЭМ.



Обработайте ковры с «Эмикс минеральным концентратом»,
вместо привычного антистатика.

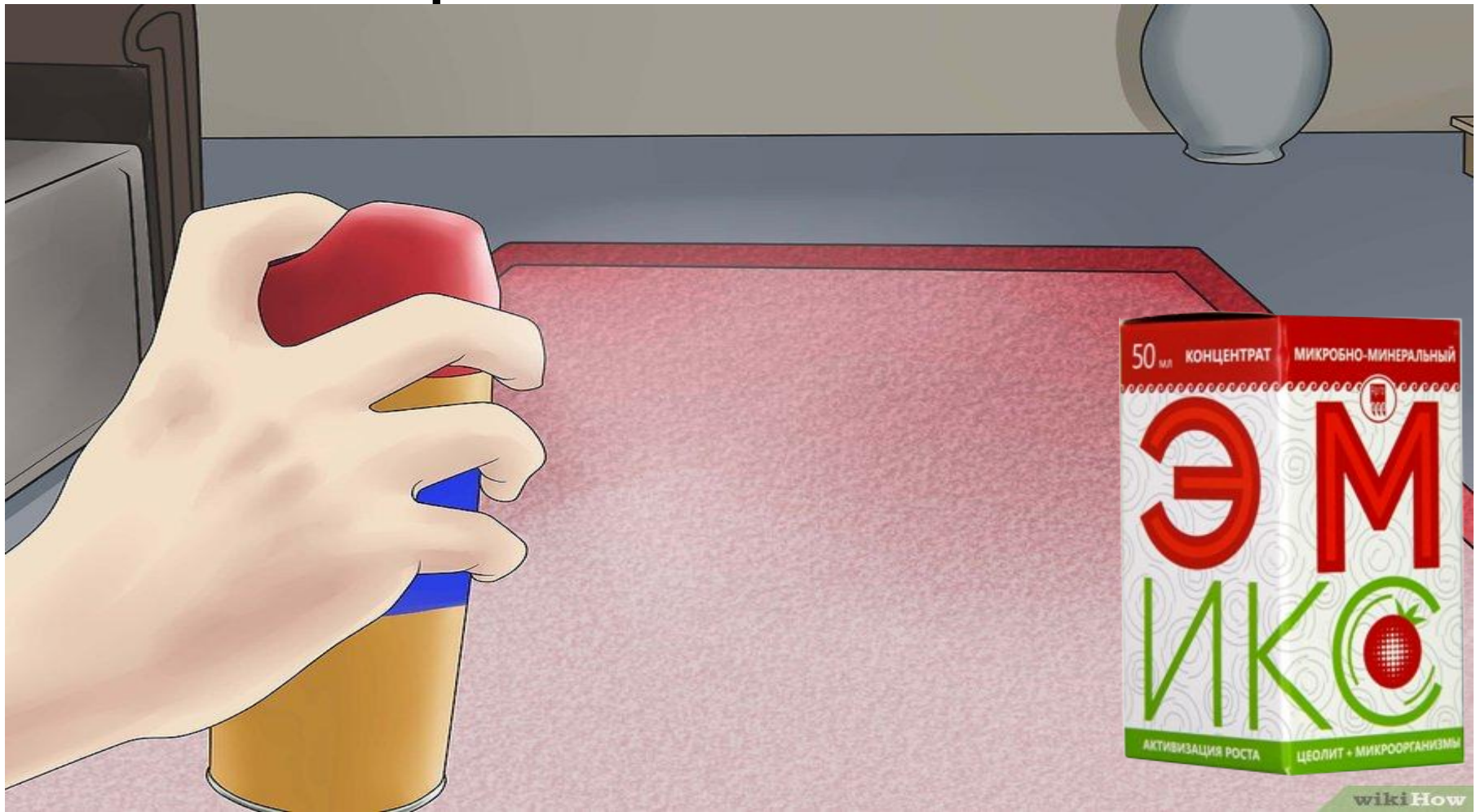

Избавление от микробов пришельцев салоне автомобиля.



Увлажняйте кожу лосьеном с
Эффективными микроорганизмами.



Предотвращение возникновения статического электричества на выстиранном белье.

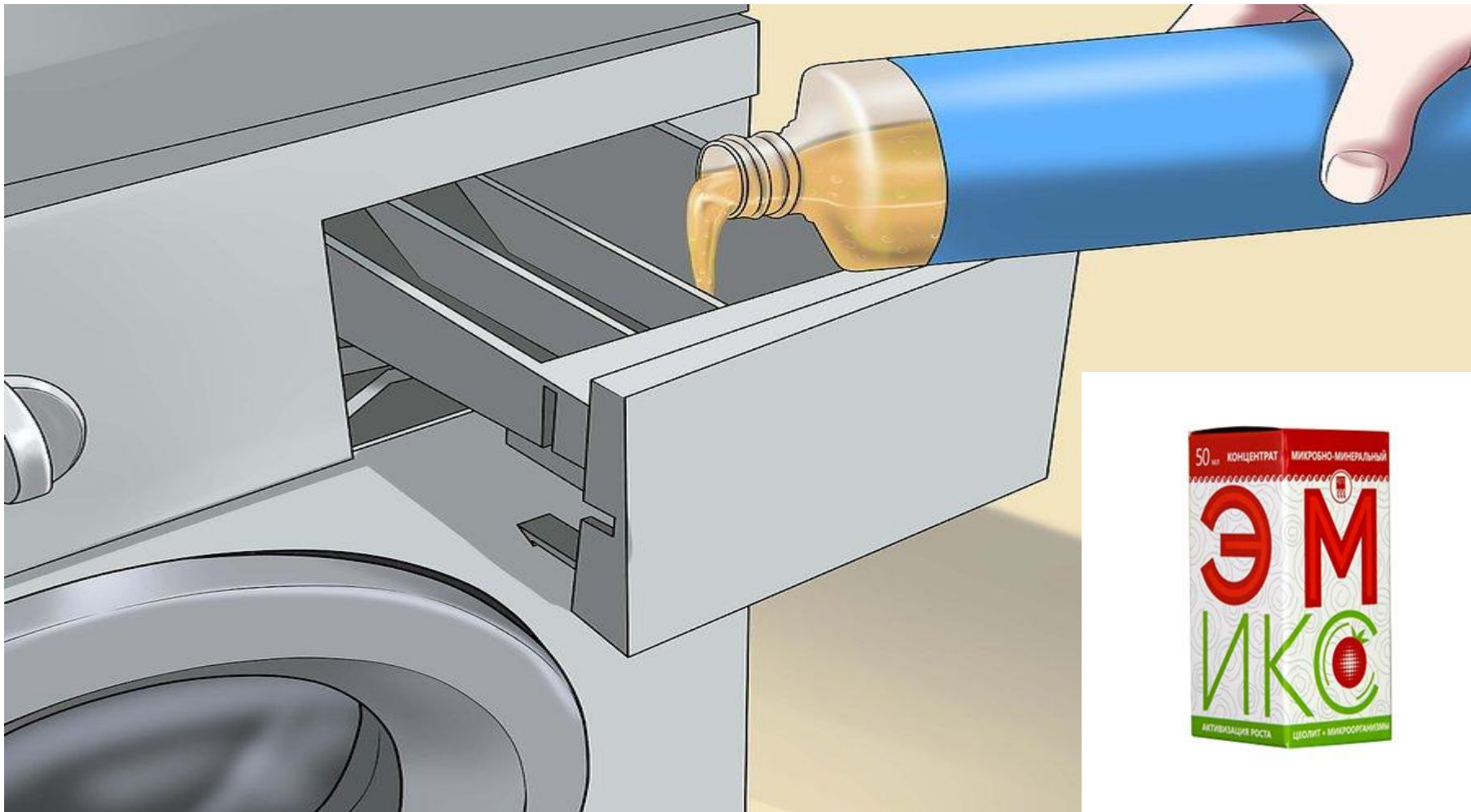

Предотвращение возникновения статического электричества на выстиранном белье.





SBS

синдром больного здания



Активация Windows
Чтобы активировать Windows, перейдите к параметрам компьютера.



Средоулучшающая фитотерапия.



Комнатные растения не только очищают воздух...



- Цикломен создает поле радиусом примерно 5 м. в пределах которого не действуют злые силы.
- Он способен подавлять и сводить на нет конфликты, успокаивать капризных детей.
- Если этот цветок есть в доме, то в семье будет мир, будут сохраняться дружественные отношения и спокойствие.

ЭМИКС-ТЕХНОЛОГИЯ ДЛЯ ЖИВОТНЫХ

- Обрабатывать эм-препаратами подстилки для животных. Место где спит животное может быть источником как очень опасных бактерий, так и специфического запаха.
- Порой неприятный запах исходит по причине его нездоровья. В этом случае поможет препарат «Ургаса» и Вет эм. Их необходимо добавлять животным в ежедневный рацион от 1 ч. до 1 ст. ложки в дневную порцию корма 1 раз в день и ваш любимец будет гораздо реже болеть и меньше иметь паразитов в кишечнике.



Обращение доктора Т. Хиго к участникам международной научно-практической конференции «Биотехнологии на основе ЭМ в решении задач продовольственной и экологической безопасности общества».

- ЭМ могут преобразовывать вредные виды энергий, таких как ультрафиолетовые лучи, электромагнитное излучение или радиация в безопасные и полезные ее виды.
- Это происходит вследствие того, что фотосинтезирующие бактерии образуют своего рода микрокольцевые структуры, в которых работают гравитационные волны.

Источники электромагнитных излучений пронизывают пространство



Электромагнитное излучение



Эмикс наклейка универсальная

- Изготовлена по ЭМИКС-технологии: В состав эмикс наклейки входит слой пленки на который мелкодисперсным напылением наносятся кристаллы цеолита, ферментированного с эмпрепаратом в эмреакторе.
- Цеолиты обладают способностью запоминать свойства Эм-раствора и передавать их по тому же принципу как и эм-керамика.



Эмикс наклейка универсальная

ТОЛЬКО В АРГО!



- Экранирует вредные для человека частоты ЭМИ;
- Нейтрализует опасные для человека электромагнитные излучения;
- Сдерживает развитие патогенной болезнетворной микрофлоры;
- -Вода, под воздействием наклейки приобретает полезные свойства;
- -Имеет длительный срок эксплуатации - 10 лет!!!

КуЭМсил ЭМ-Курунга



В каждый из этих продуктов добавлены целебные травы и ягоды.

- ▣ **Куэмсил базовый**-оказывает восстановительный эффект при заболеваниях желудочно-кишечного тракта.
- ▣ **«Куэмсил детокс»**-очистит организм.
- ▣ **«Куэмсил тибетское крыло»**-омолодит организм.
- ▣ **«Куэмсил фитнес Годжи»**-убережет от лишнего веса.
- ▣ **«Куэмсил антистресс»**- улучшит сон и успокоит нервы.
- ▣ **«Куэмсил Цзамба»**- здоровье и сила Тибета, добавит энергии и физических сил.



Ассортимент «ЭМ-курунги»

В порошке – для приготовления напитков, сыров, масок, массажа, квасов, ферментированных овощей и фруктов.

В капсулах – для эффективного решения тяжелых форм дисбактериоза и при повышенной кислотности желудка.

таблетки - эффективно и комплексно нормализует микрофлору во всех отделах желудочно-кишечного тракта, начиная с ротовой полости.



Эмкурунга спрей.



Живая еда с Куэмсилом.



Средства гигиены полости рта третьего поколения с добавлением микрофлоры кумыса: зубные порошки серии ДЕНТАЭМ

100% НАТУРАЛЬНО

«ДЕНТАЭМ белый уголь»

устранение неприятного запаха, удаление зубного камня.

«ДЕНТАЭМ имбирь»

профилактика кариеса, антибактериальная защита.

«ДЕНТАЭМ прополис»

профилактика пародонтоза, заживление стоматитов.



ПРОБИОГУМ плантарум

«Пробиогум плантарум»: вода, гуматы, мумие, пробиотик лактобациллус плантарум (среднее содержание гуминовых веществ, высокое содержание пробиотиков, рекомендуется для взрослых и детей);

СНЯТИЕ ИНТОКСИКАЦИИ, УЛУЧШЕНИЕ РАБОТЫ ПЕЧЕНИ, ПРОФИЛАКТИКА АТЕРОСКЛЕРОЗА

- неспецифические язвенные колиты;
- энтероколиты;
- метеоризм;
- пищевые отравления;
- алкогольная интоксикация;
- длительный прием антибиотиков;
- гепатит, цирроз;
- снижение иммунитета;
- атеросклероз;
- дисбактериоз.



ПРОБИОГУМ лактис

«Пробиогум лактис»: вода, гуматы, мумие, пробиотик лактококкус лактис (низкое содержание гуминовых веществ, но высокое содержание пробиотиков, рекомендуется для детей);

ПРОФИЛАКТИКА АЛЛЕРГИИ, НОРМАЛИЗАЦИЯ ПИЩЕВАРЕНИЯ

- слабый иммунитет;
- аллергические реакции;
- дерматиты, дерматозы;
- последствия химиотерапии, лучевой терапии;
- псориаз;
- интоксикации;
- дисбактериоз;
- хрупкость волос, ногтей



ПРОБИОГУМ казей

«Пробиогум казей»: вода, гуматы, мумие, пробиотик лактобациллус казей (высокое содержание гуминовых веществ, среднее содержание пробиотиков, рекомендуется для взрослых людей, имеющих хронические и острые заболевания).

УСКОРЕНИЕ ЗАЖИВЛЕНИЯ, ПОВЫШЕНИЕ ИММУНИТЕТА

- травмы, переломы;
- ожоги, ранения;
- постоперационный период;
- дисбактериоз;
- кожные заболевания;
- трофические язвы;
- хронический колит;
- снижение иммунитета;
- период распространения вирусных инфекций



Внимание, с 1-го октября 2020г. в прайсе компании Арго новинка от НПО АРГО ЭМ-1: **ПРОБИОГУМ сухой в таблетках**

Многokратно очищенная, хлорированная вода перестала быть источником незаменимых для человека и растений гуминовых веществ. А это естественные сорбенты и иммуномодуляторы.

Препарат поможет тем, кому быстрое восстановление необходимо после вирусной инфекции, переломов, химиотерапии, операций. Ионы фульвовой кислоты активно влияют способность клеток к здоровому росту и делению, что улучшает чистоту и упругость кожных покровов, препятствует старению органов, хронизации заболеваний и способствует укреплению иммунитета.

Таблетки ПРОБИОГУМ принимают по 2шт. 2 раза между приемами пищи.

Детям по 1 табл. 2 раза в день



Новинка!!! С 1 октября в прайсе появились Экстракты для ванн.



Использование ЭМИКС-технологии

- Превращает наш дом в экологически чистое жилье и дает практически моментальный эффект: владельцы отмечают повышение настроения и работоспособности, нормализацию сна, улучшение состояния кожи, и «чудесное» исцеление от хронических заболеваний – таких, как астма, мигрени, постоянные простуды, насморки и аллергии.

