

# Урок окружающего мира класса



# Девиз урока

Не страшны нам  
любые испытания.  
И мы всегда готовы  
к новым знаниям!



# **КАК НАЙТИ В НЕЗНАКОМОМ ГОРОДЕ ДОСТОПРИМЕЧАТЕЛЬНОСТИ ?**

**КАК БЫТЬ, ЕСЛИ ВЫ  
ОТПРАВИЛИСЬ В ПОХОД В  
БЕЗЛЮДНУЮ МЕСТНОСТЬ  
БЕЗ ПУТЕВОДИТЕЛЯ?**



**Тема урока**

# План местности



# Цель урока

Узнать, что

такое **план местности**



**Что значит  
прочитать  
план?**



**Какие основные и  
промежуточные  
стороны  
горизонта вы  
знаете?**



**Масштаб  
показывает, во  
сколько раз на  
плане  
уменьшены  
действительные  
расстояния.**





**Какие  
планы  
могут  
быть?**



# План города Тюмени



# План деревни

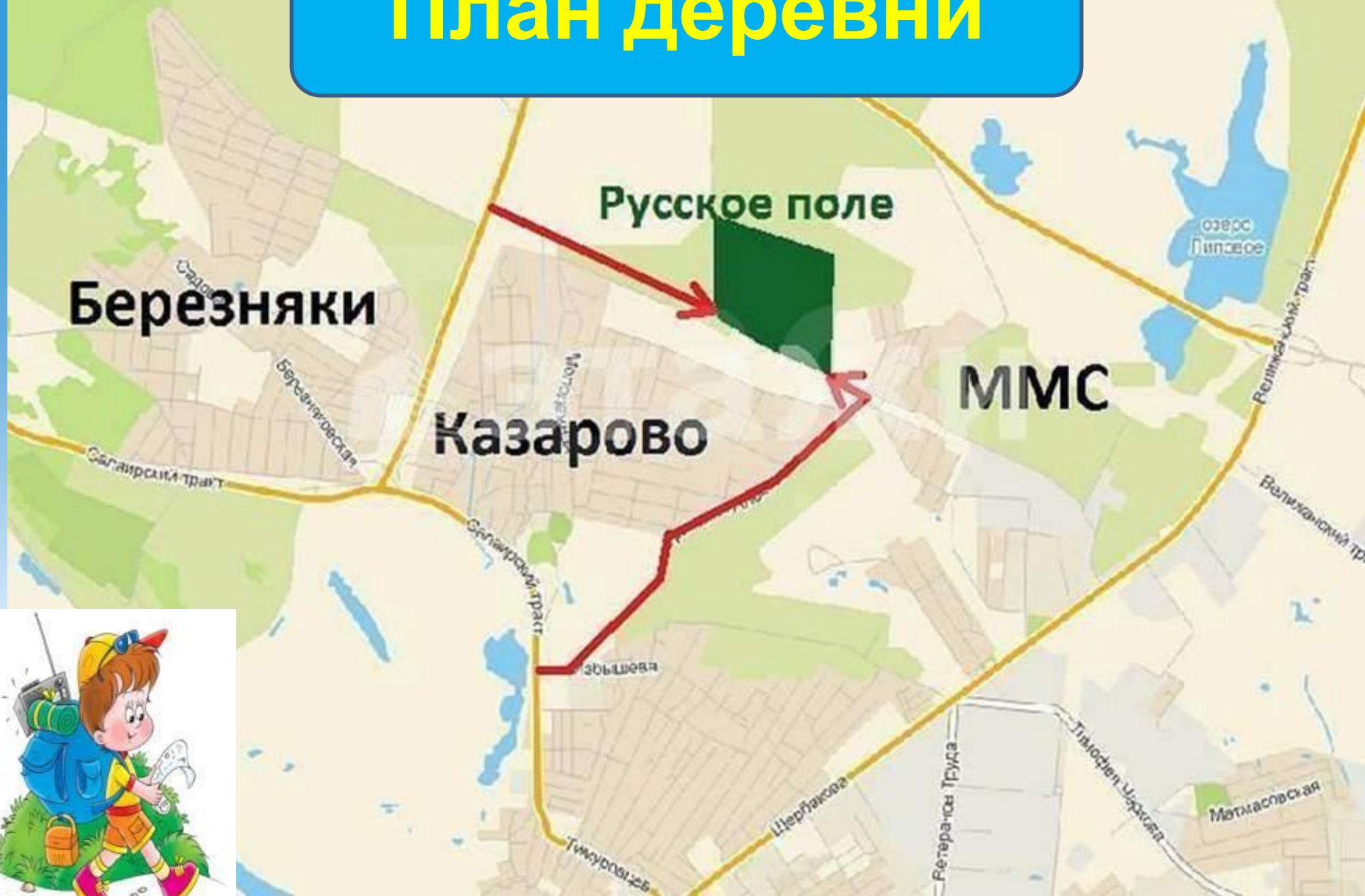

# План школы

С М 1:200  
1 см  
200 см



- 1 Мощеная площадка перед центральным входом
- 2 Площадка для пассивного отдыха
- 3 Площадка для прогулки детей начальных классов
- 4 Футбольное поле, беговая дорожка
- 5 Волейбольная площадка
- 6 Баскетбольная площадка
- 7 Площадка для проведения театрализованных представлений, уроков рисования
- 8 Зона заезда спецтехники
- 9 Здание школы
- 10 Хозяйственная постройка



# План дома

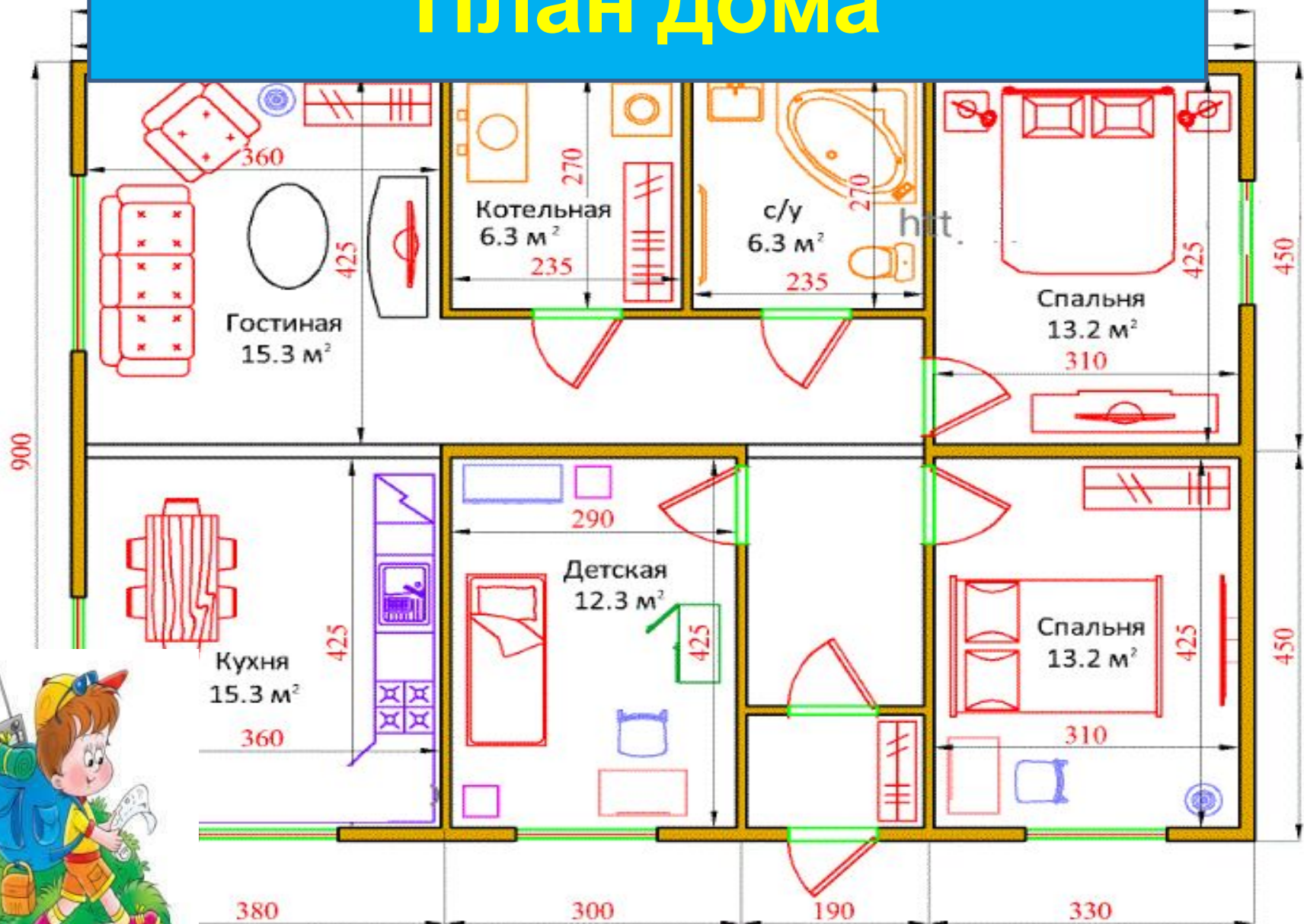

ИЗГОТОВЛЕНО:  
центр полиграфических услуг  
ООО «АиБ»  
г. Кашира, ул. Комсомольская д. 2  
8 (496) 695-33-11  
8 (495) 778-55-78

# План эвакуации

УТВЕРЖДАЮ:  
Директор  
ООО «КАШИРАПРОМСТРОЙ»

Ермаков И. В.

г. «    »    20    г.

ООО «КАШИРАПРОМСТРОЙ» в случае возникновения пожара

ВЫХОД

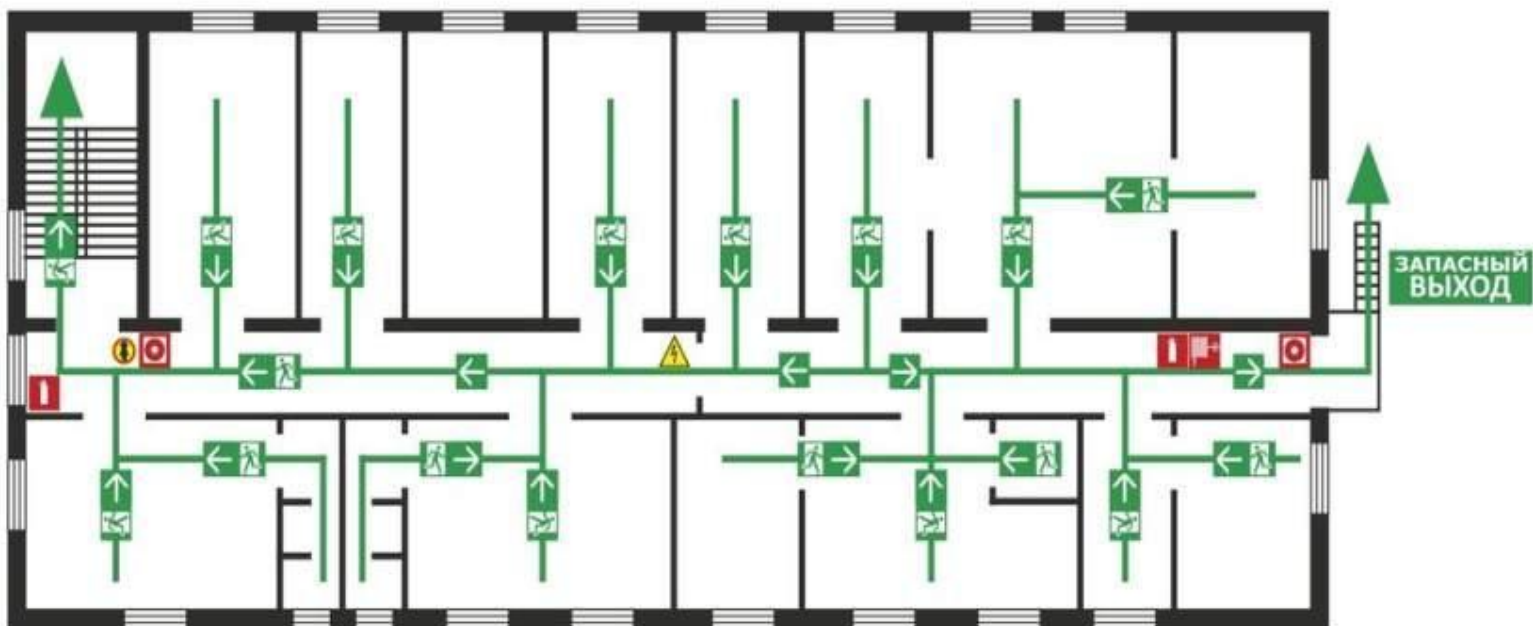

## ПРИ ПОЖАРЕ ДЕЙСТВУЙТЕ!

1. НЕ ПАНИКОВАТЬ.  
2. НЕ ПЫТАТЬСЯ  
3. НЕ ПОМОГАТЬ  
4. НЕ ПЫТАТЬСЯ  
5. НЕ ПОМОГАТЬ  
6. НЕ ПЫТАТЬСЯ  
7. НЕ ПОМОГАТЬ  
8. НЕ ПЫТАТЬСЯ  
9. НЕ ПОМОГАТЬ  
10. НЕ ПЫТАТЬСЯ  
11. НЕ ПОМОГАТЬ  
12. НЕ ПЫТАТЬСЯ  
13. НЕ ПОМОГАТЬ  
14. НЕ ПЫТАТЬСЯ  
15. НЕ ПОМОГАТЬ  
16. НЕ ПЫТАТЬСЯ  
17. НЕ ПОМОГАТЬ  
18. НЕ ПЫТАТЬСЯ  
19. НЕ ПОМОГАТЬ  
20. НЕ ПЫТАТЬСЯ  
21. НЕ ПОМОГАТЬ  
22. НЕ ПЫТАТЬСЯ  
23. НЕ ПОМОГАТЬ  
24. НЕ ПЫТАТЬСЯ  
25. НЕ ПОМОГАТЬ  
26. НЕ ПЫТАТЬСЯ  
27. НЕ ПОМОГАТЬ  
28. НЕ ПЫТАТЬСЯ  
29. НЕ ПОМОГАТЬ  
30. НЕ ПЫТАТЬСЯ  
31. НЕ ПОМОГАТЬ  
32. НЕ ПЫТАТЬСЯ  
33. НЕ ПОМОГАТЬ  
34. НЕ ПЫТАТЬСЯ  
35. НЕ ПОМОГАТЬ  
36. НЕ ПЫТАТЬСЯ  
37. НЕ ПОМОГАТЬ  
38. НЕ ПЫТАТЬСЯ  
39. НЕ ПОМОГАТЬ  
40. НЕ ПЫТАТЬСЯ  
41. НЕ ПОМОГАТЬ  
42. НЕ ПЫТАТЬСЯ  
43. НЕ ПОМОГАТЬ  
44. НЕ ПЫТАТЬСЯ  
45. НЕ ПОМОГАТЬ  
46. НЕ ПЫТАТЬСЯ  
47. НЕ ПОМОГАТЬ  
48. НЕ ПЫТАТЬСЯ  
49. НЕ ПОМОГАТЬ  
50. НЕ ПЫТАТЬСЯ  
51. НЕ ПОМОГАТЬ  
52. НЕ ПЫТАТЬСЯ  
53. НЕ ПОМОГАТЬ  
54. НЕ ПЫТАТЬСЯ  
55. НЕ ПОМОГАТЬ  
56. НЕ ПЫТАТЬСЯ  
57. НЕ ПОМОГАТЬ  
58. НЕ ПЫТАТЬСЯ  
59. НЕ ПОМОГАТЬ  
60. НЕ ПЫТАТЬСЯ  
61. НЕ ПОМОГАТЬ  
62. НЕ ПЫТАТЬСЯ  
63. НЕ ПОМОГАТЬ  
64. НЕ ПЫТАТЬСЯ  
65. НЕ ПОМОГАТЬ  
66. НЕ ПЫТАТЬСЯ  
67. НЕ ПОМОГАТЬ  
68. НЕ ПЫТАТЬСЯ  
69. НЕ ПОМОГАТЬ  
70. НЕ ПЫТАТЬСЯ  
71. НЕ ПОМОГАТЬ  
72. НЕ ПЫТАТЬСЯ  
73. НЕ ПОМОГАТЬ  
74. НЕ ПЫТАТЬСЯ  
75. НЕ ПОМОГАТЬ  
76. НЕ ПЫТАТЬСЯ  
77. НЕ ПОМОГАТЬ  
78. НЕ ПЫТАТЬСЯ  
79. НЕ ПОМОГАТЬ  
80. НЕ ПЫТАТЬСЯ  
81. НЕ ПОМОГАТЬ  
82. НЕ ПЫТАТЬСЯ  
83. НЕ ПОМОГАТЬ  
84. НЕ ПЫТАТЬСЯ  
85. НЕ ПОМОГАТЬ  
86. НЕ ПЫТАТЬСЯ  
87. НЕ ПОМОГАТЬ  
88. НЕ ПЫТАТЬСЯ  
89. НЕ ПОМОГАТЬ  
90. НЕ ПЫТАТЬСЯ  
91. НЕ ПОМОГАТЬ  
92. НЕ ПЫТАТЬСЯ  
93. НЕ ПОМОГАТЬ  
94. НЕ ПЫТАТЬСЯ  
95. НЕ ПОМОГАТЬ  
96. НЕ ПЫТАТЬСЯ  
97. НЕ ПОМОГАТЬ  
98. НЕ ПЫТАТЬСЯ  
99. НЕ ПОМОГАТЬ  
100. НЕ ПЫТАТЬСЯ

## ПОЖАРЕ УСЛОВНЫЕ ОБОЗНАЧЕНИЯ



## ДЕЙСТВИЯ ПРИ АВАРИИ СОХРАНЯЙТЕ СПОКОЙСТВИЕ!

1. **01-112**
  - АДРЕС ОБЪЕКТА
  - ЧТО СЛУЧИЛОСЬ
  - ИМЕЮТСЯ ЛИ ПОСТРАДАВШИЕ
  - СВОЮ ФИАМИЛИЮ
2. **ОРИЕНТИРОВАТЬСЯ ПО ЗНАКАМ НАПРАВЛЕНИЯ ДВИЖЕНИЯ**
  - ВЗЯТЬ С СОБОЙ ПОСТРАДАВШИХ
  - ОКАЗАТЬ ПОМОЩЬ ПОСТРАДАВШИМ
3. **ИСПОЛЬЗОВАТЬ СРЕДСТВА ЗАЩИТЫ**
  - ПРЕДОТВРАТИТЬ РАЗВИТИЕ АВАРИИ
  - ОБОЗНАЧИТЬ МЕСТО АВАРИИ



# План Бородинского сражения

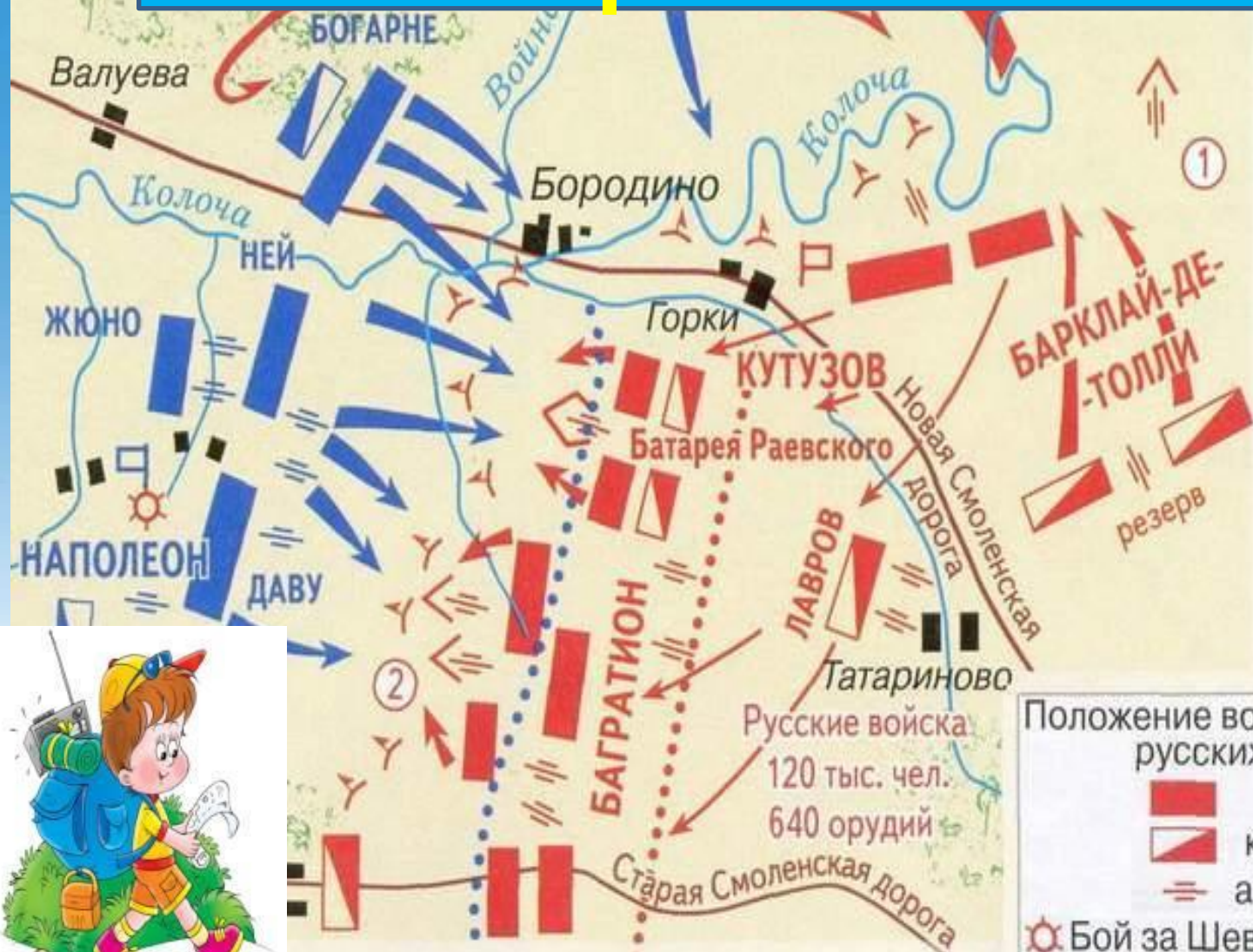

Положение войск к концу сражения:

- ..... русских
- ..... французских

На карте цифрами обозначены батареи:

- ① Масловские флеши
- ② Багратионовы флеши

Ставка Кутузова  
 Ставка Наполеона

Положение войск перед сражением:

русских	французских
пехота	пехота
кавалерия	кавалерия
артиллерия	артиллерия

Бой за Шевардинский редут



# Что такое план местности?

Изображение на  
плоскости небольшого  
участка земли  
принятыми условными  
знаками





# луг

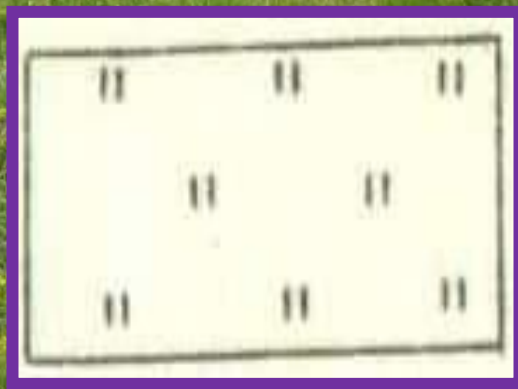

# Смешанный лес

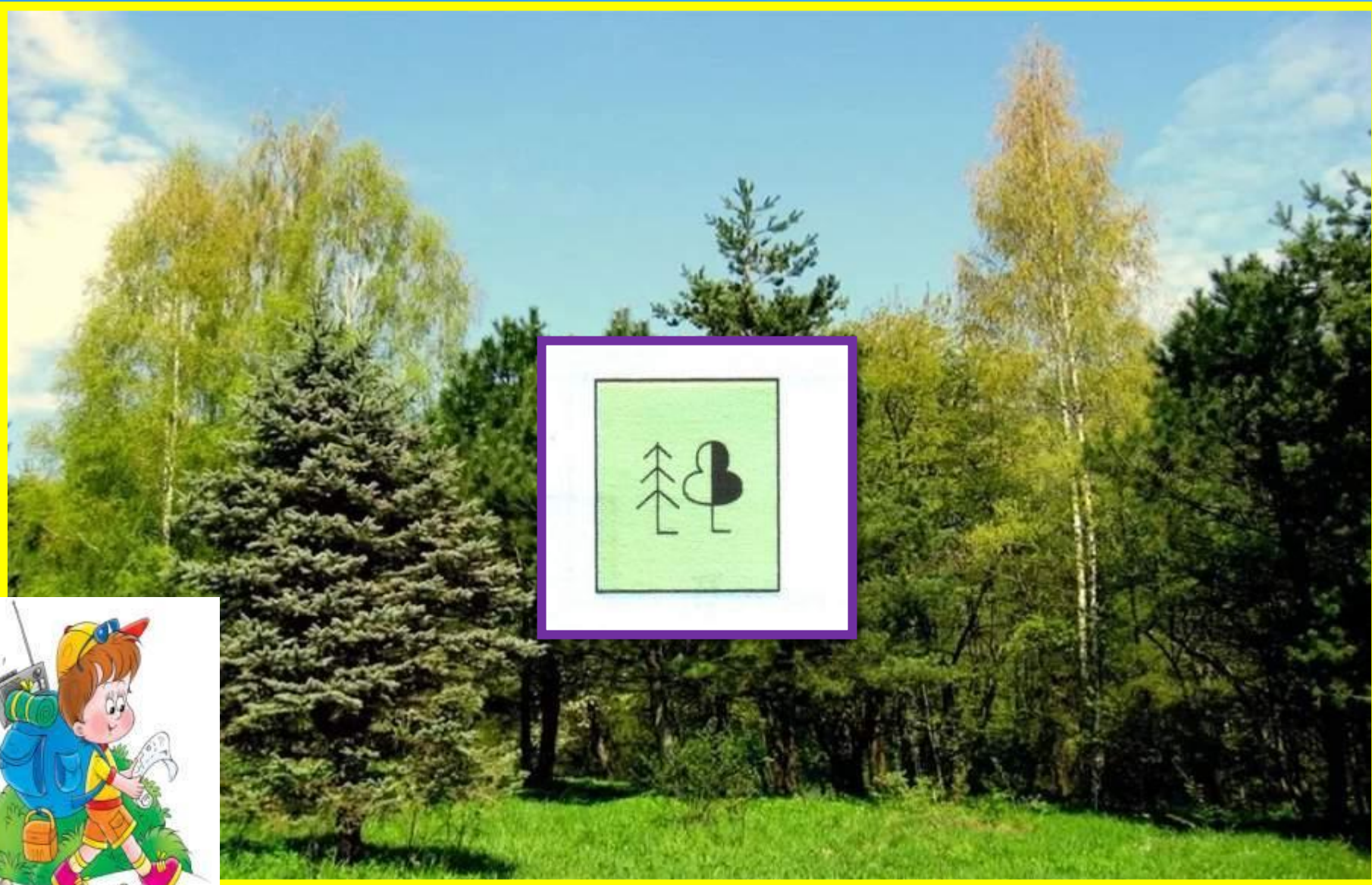

# огород

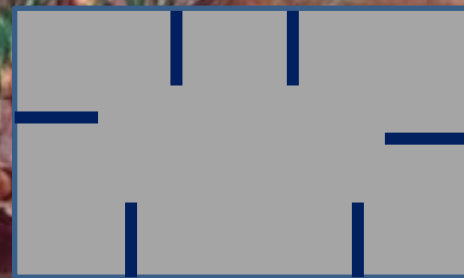

# сад

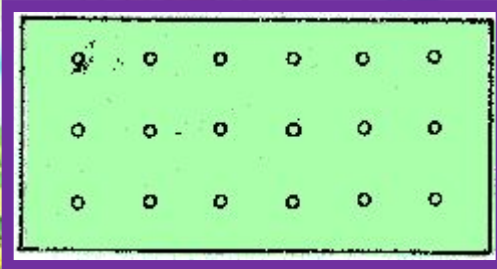
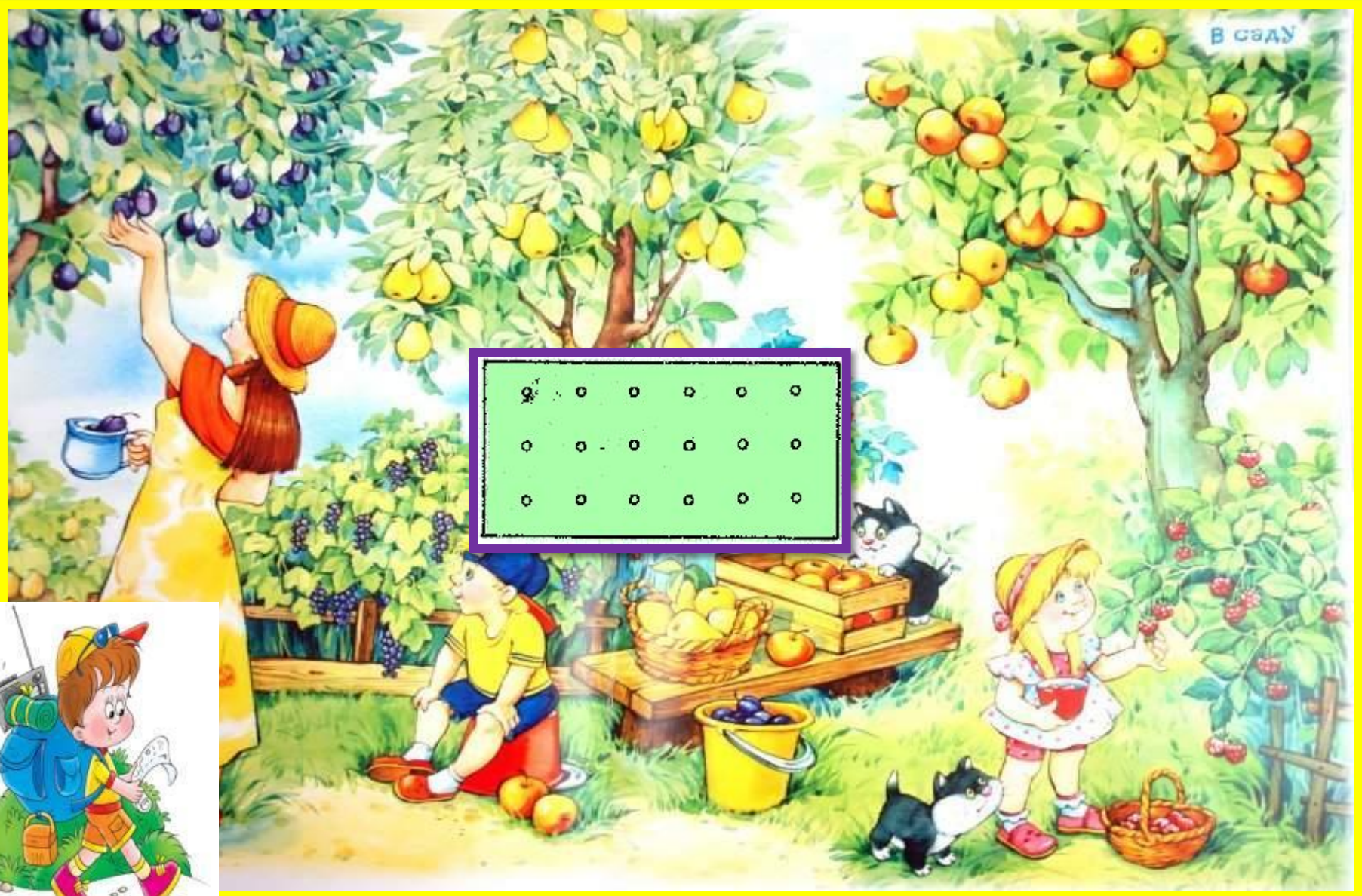

# овраг



# болото



# кустарник



# родник





# МОСТ

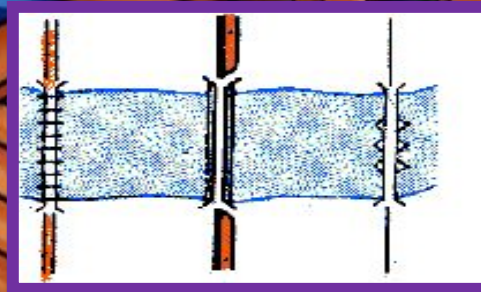
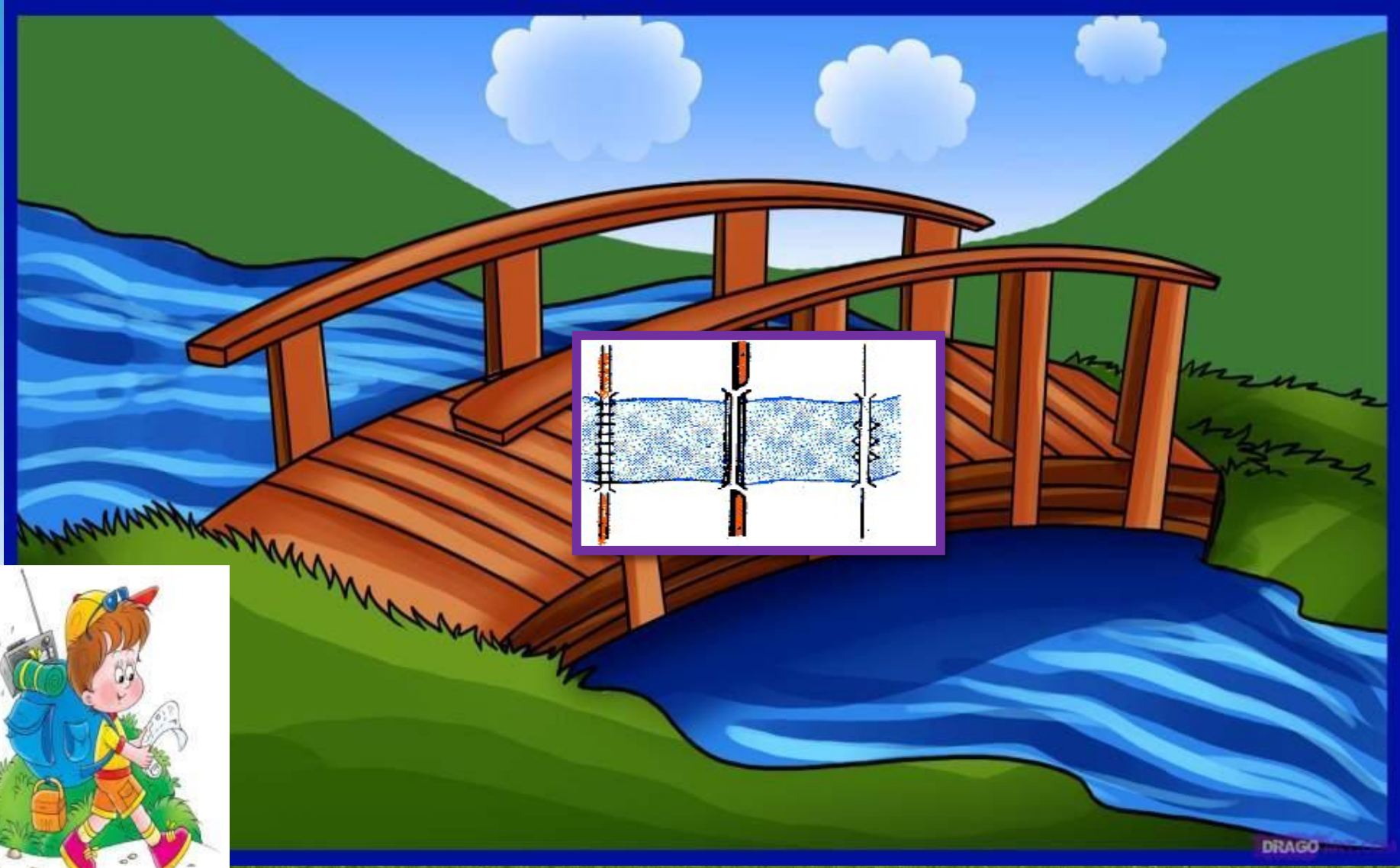

# река

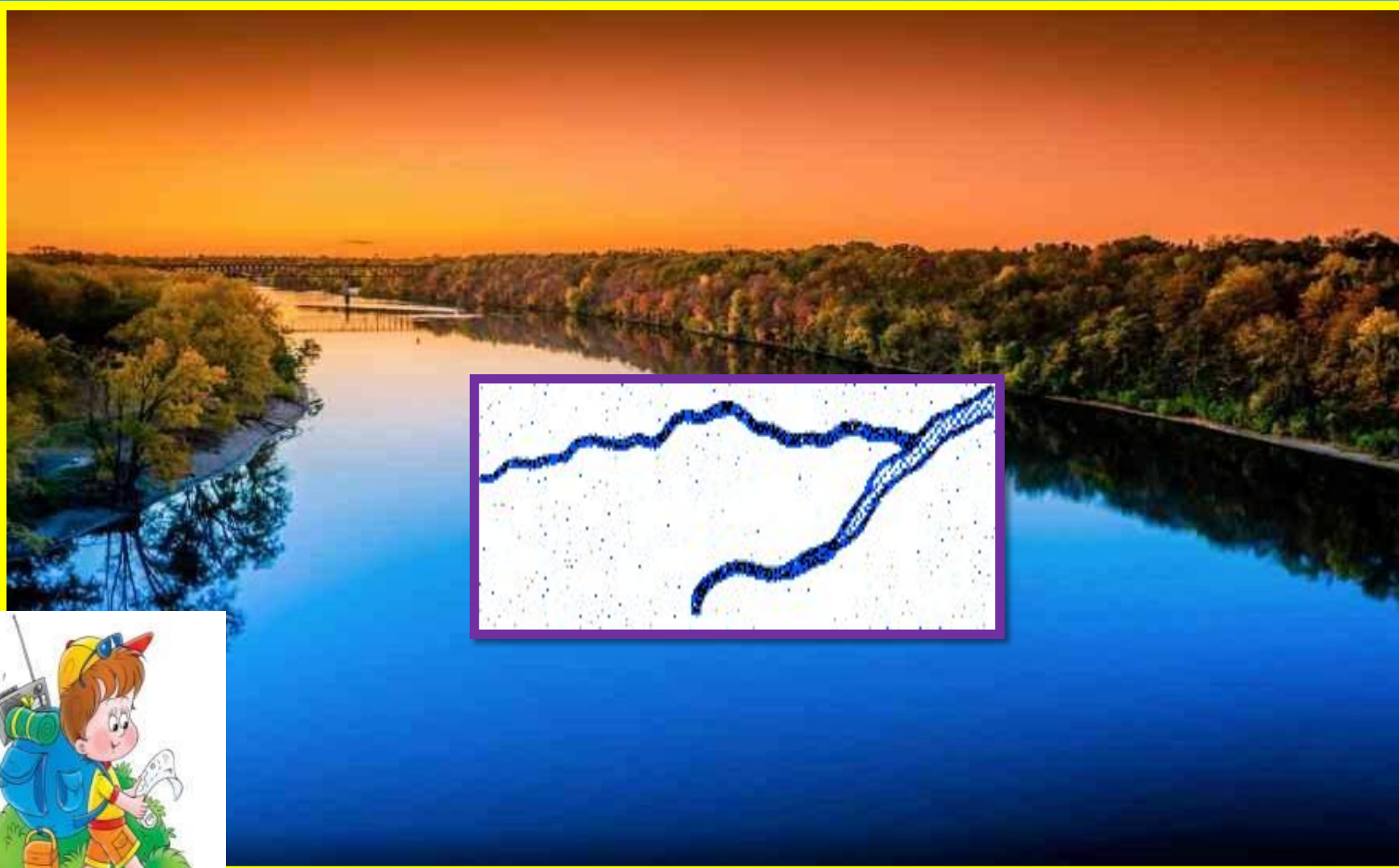

# Грунтовая дорога, шоссе

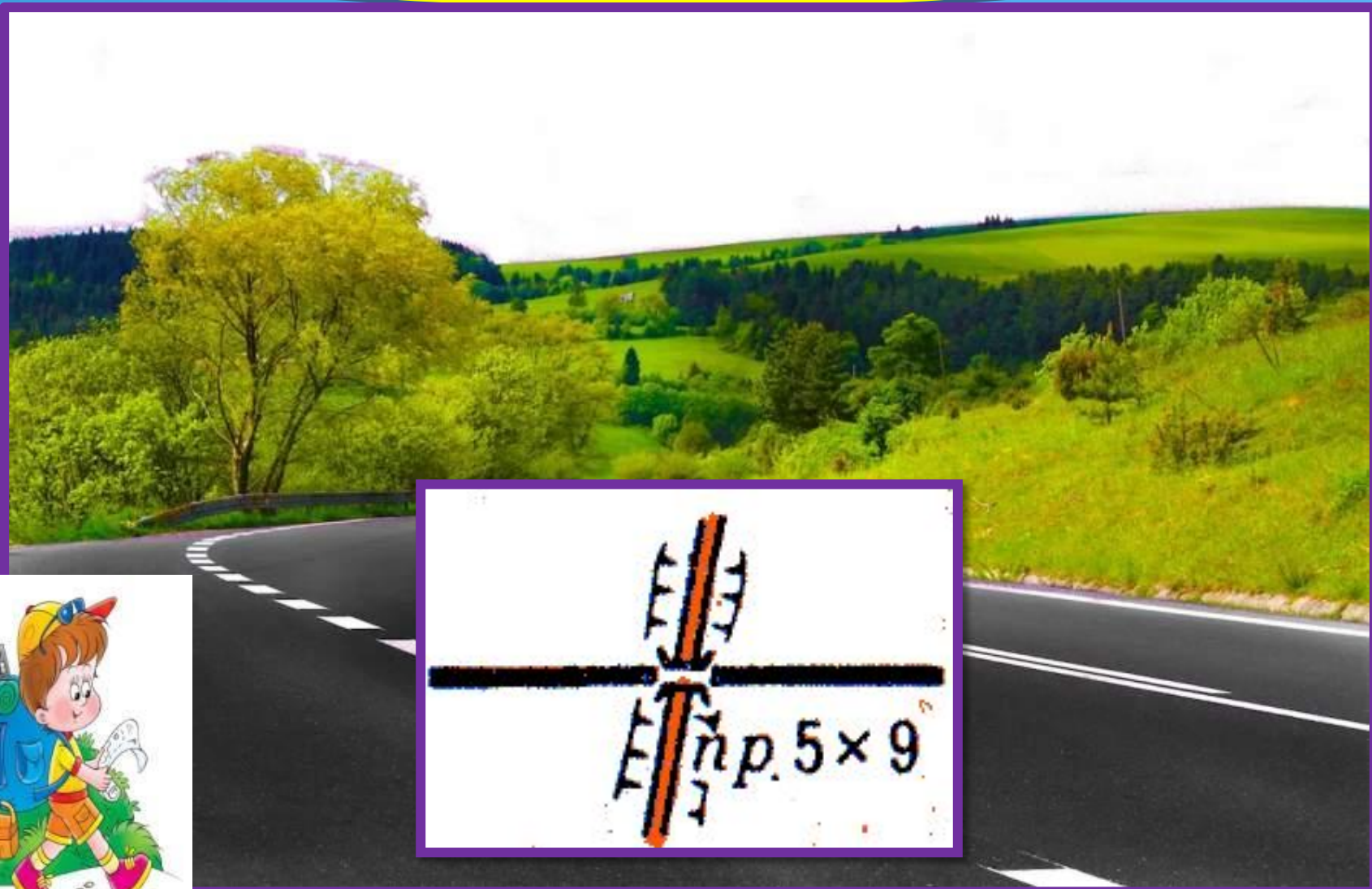

# Итог урока

-С какими новыми понятиями познакомились?

-Для чего нужен план местности?

-Какие условные знаки вы теперь знаете?



# Домашнее задание

С. 20 – 23, отв. На ?  
+ с. 18-19 (РТ)

