

**УЗЛЫ ДЛЯ СВЯЗЫВАНИЯ ВЕРЁВОК  
ОДИНАКОВОГО ДИАМЕТРА:**



**«Грепвайн»**



**«Встречный  
»**



**«Встречная восьмерка»**

## УЗЛЫ ДЛЯ ЗАКРЕПЛЕНИЯ ВЕРЁВКИ К ОПОРЕ/КАРАБИНУ:

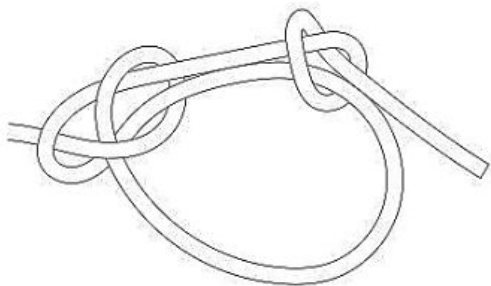

«Булинь»

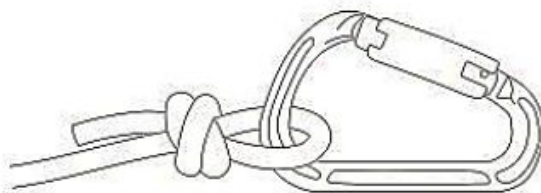

«Баррел»  
(полугрейпвайн удавка)

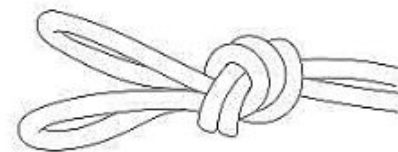

«Двойной проводник»

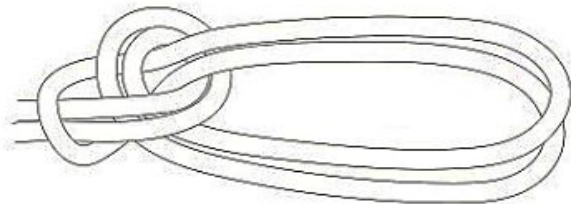

«Двойной булинь»

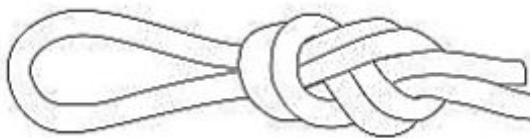

«Проводник-восьмерка»

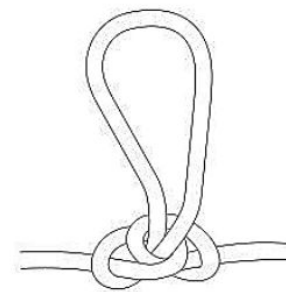

«Австрийский проводник»

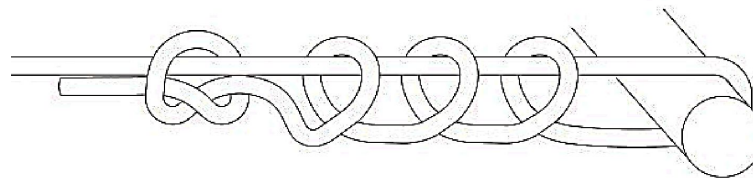

«Штык»

## СХВАТЫВАЮЩИЙ УЗЕЛ

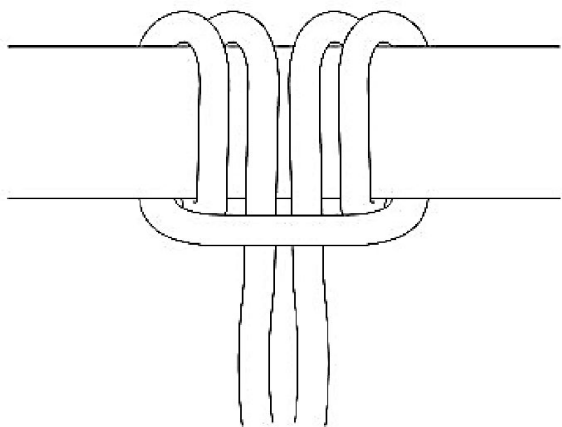

«Прусик»

## ВСПОМОГАТЕЛЬНЫЕ УЗЛЫ:

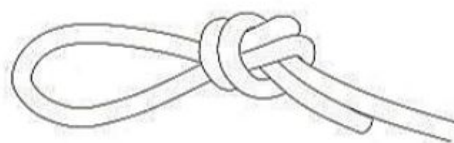

«Проводник»

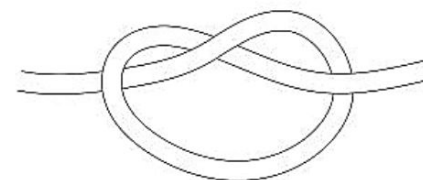

«Контрольный»

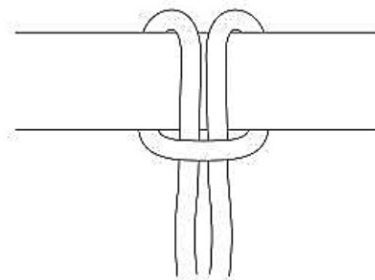

«Полусхватывающий»

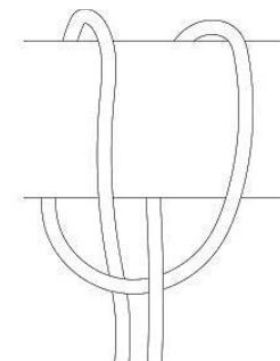

«Стремя»

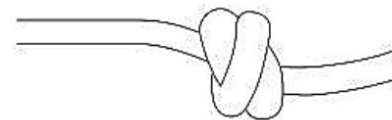

«Полугрейпвайн»