

Українська мова  
(навчання  
грамоти) 1 клас

Сьогодні  
12.05.2022

Урок  
№016



# Письмо. Орієнтування в напрямку письма



Доброго ранку!  
Доброго дня!  
Хай плещуть долоньки,  
Тупають ніжки,  
Працюють голівки  
Та сяють усмішки.  
Доброго ранку!  
Доброго дня!  
Бажаєте ви, бажаю вам я!

Сьогодні  
12.05.2022

## Психологічна настанова – «Веселка»

— Сядьте зручно,  
заплющте оченята та  
уявіть веселку, зокрема,  
як граються,  
переливаються її  
кольори, уявіть себе  
серед цих барв. Який у  
вас настрій? —







BCIM  
pptx

1. Пригадайте, як хто рухається.
2. Покажіть рухами рук, як літає метелик з квітки на квітку, утворюючи петлеподібні рухи.
3. Як дельфін пірнає та виринає з води? Утворіть хвилясті лінії.
4. Як летить літак? Утворіть рівну лінію



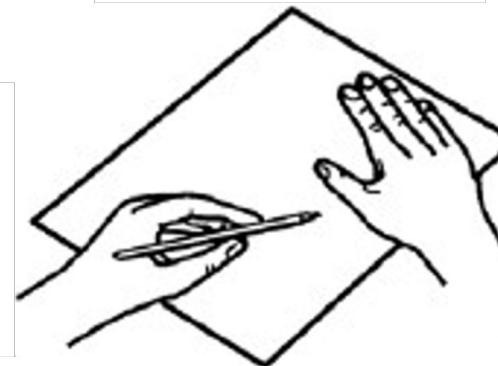
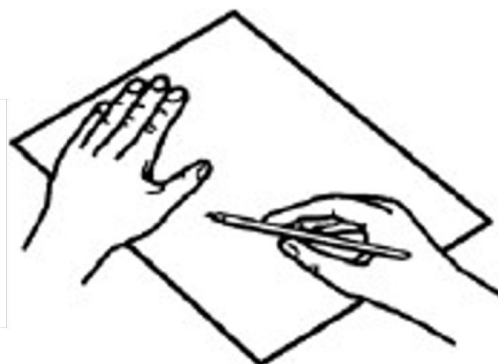



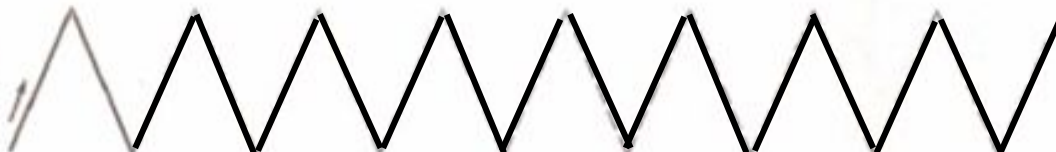
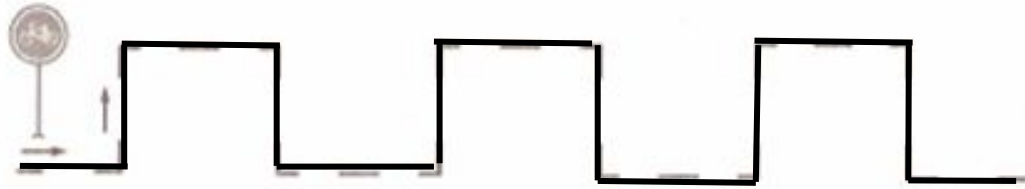

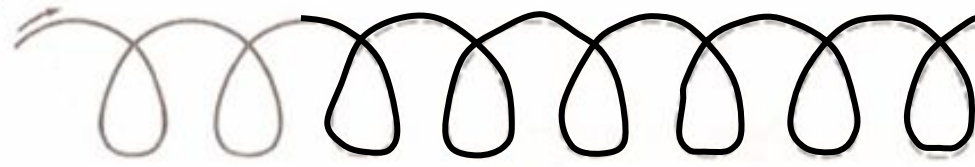
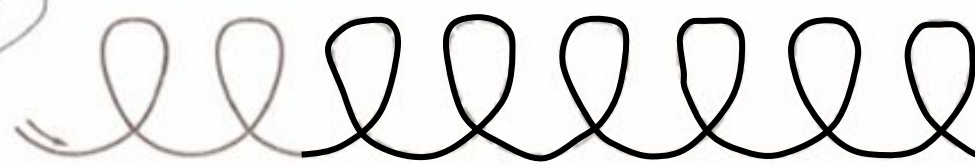
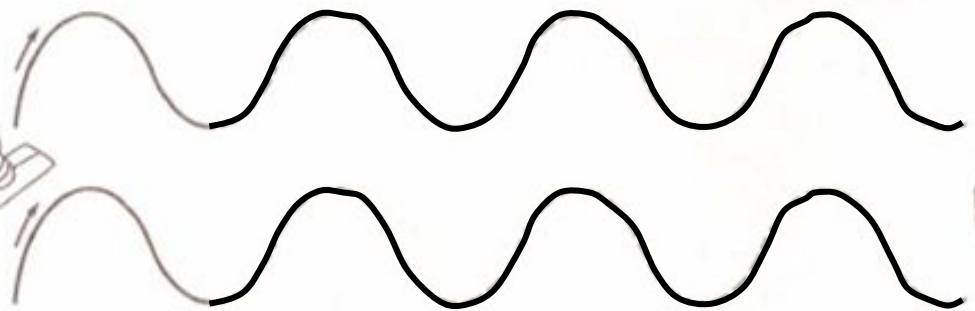
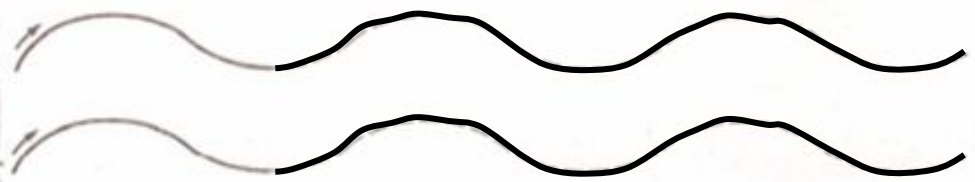



## Пальчикова гімнастика

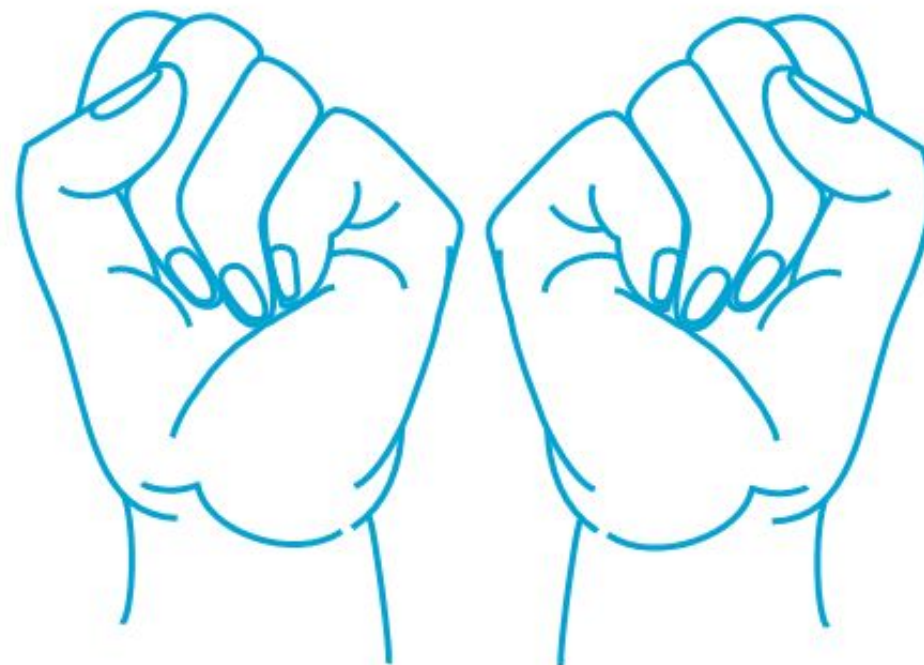
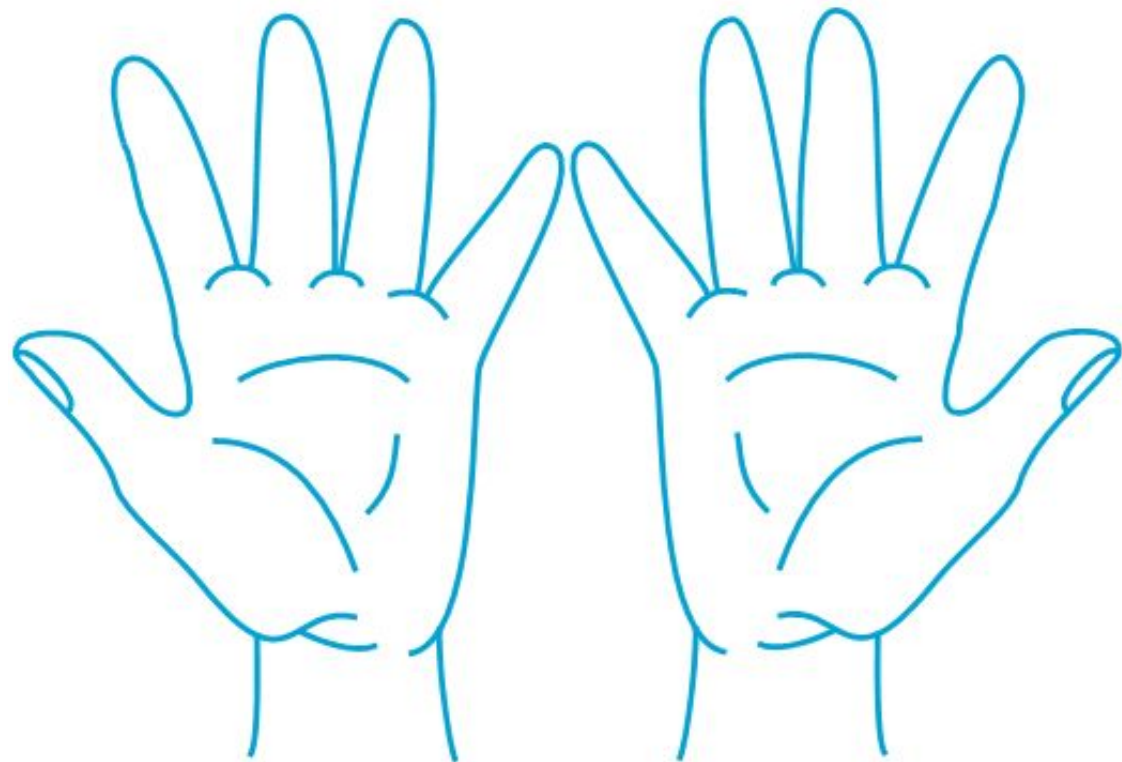

## Пальчикова гімнастика

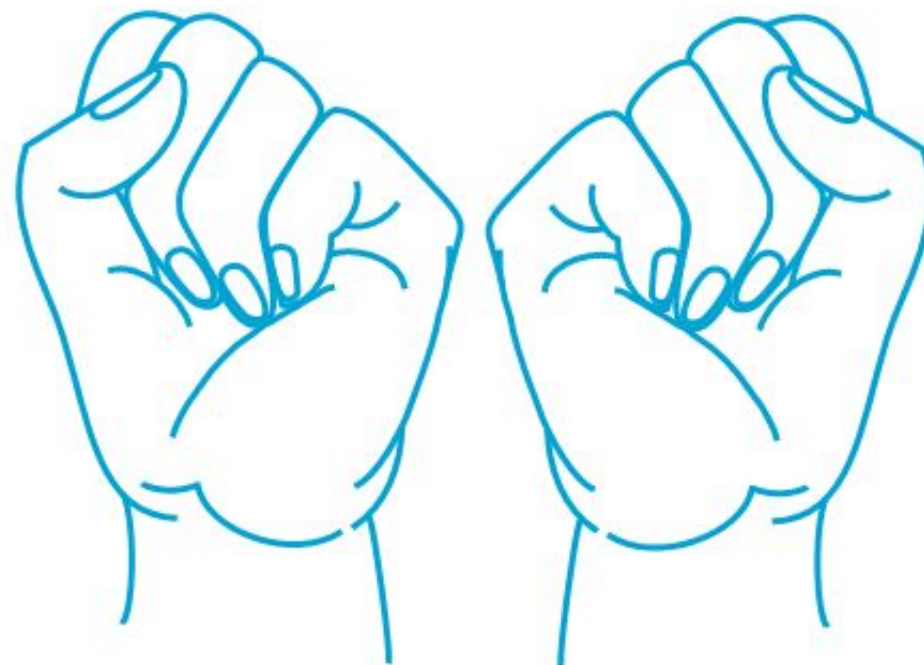
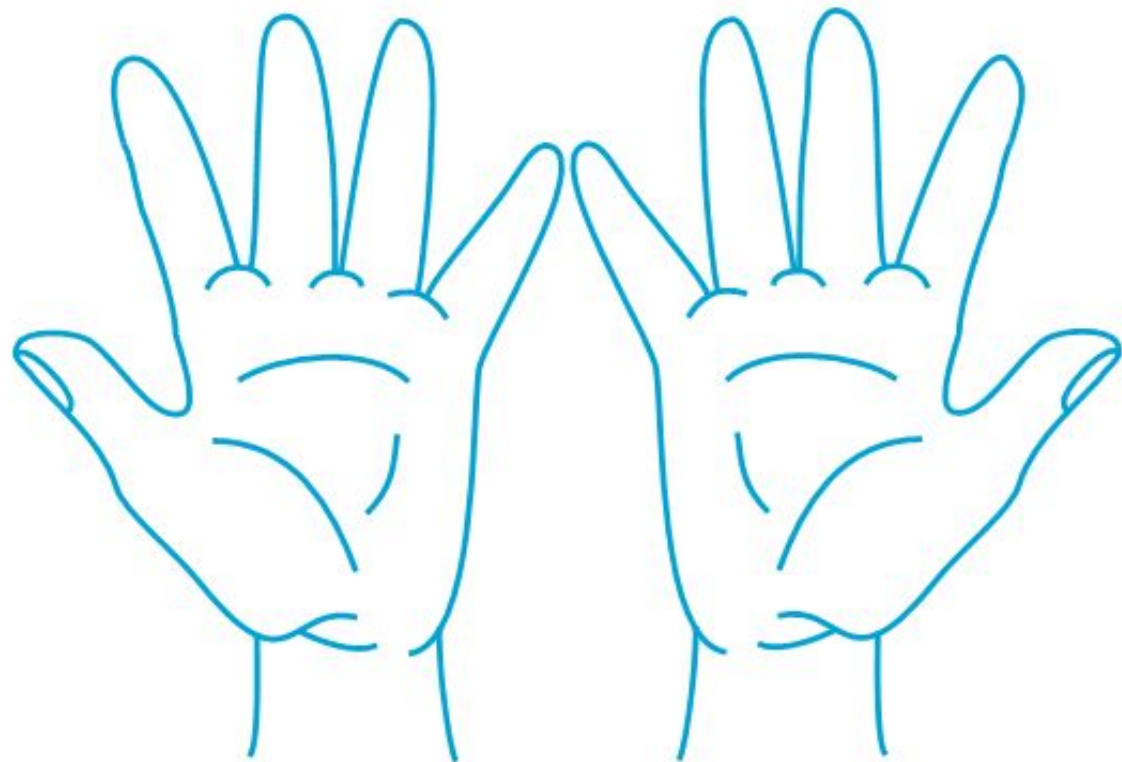

Ішли густим



весе



ігі

На галявині во



ли бочку



Раптом налетіли

Наляканим



втекли до своєї

Ведм'я

п

на галявину і

принесла

малятам багато

і







Сьогодні  
12.05.2022

Робота в зошиті. Пройдіть пальчиками правої руки по слідах ведмедика



Сьогодні  
12.05.2022

Робота в зошиті. Наведіть лінії







Сьогодні  
12.05.2022

Робота в зошиті. Викладіть предмети з олівців за завданнями зошита

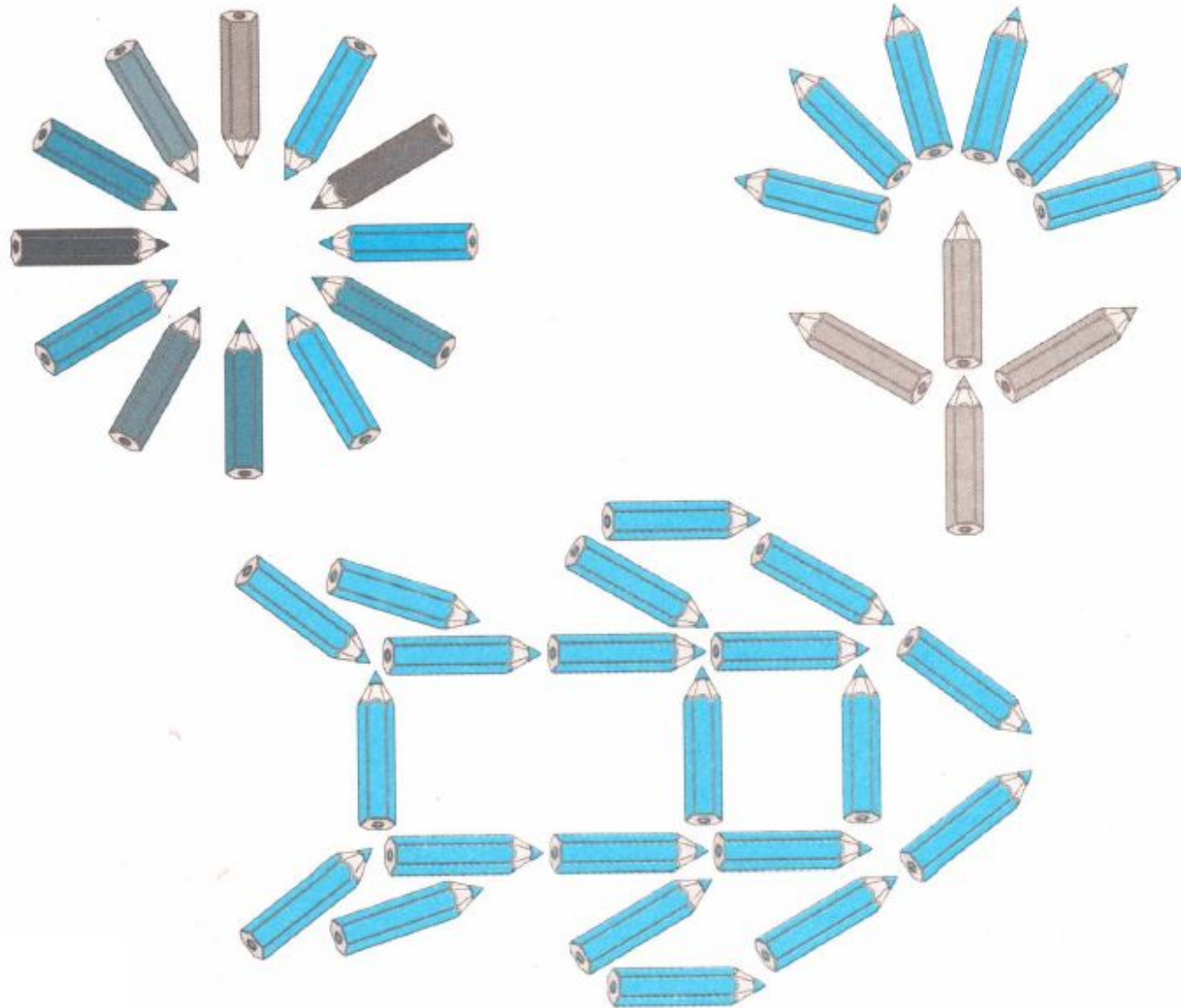



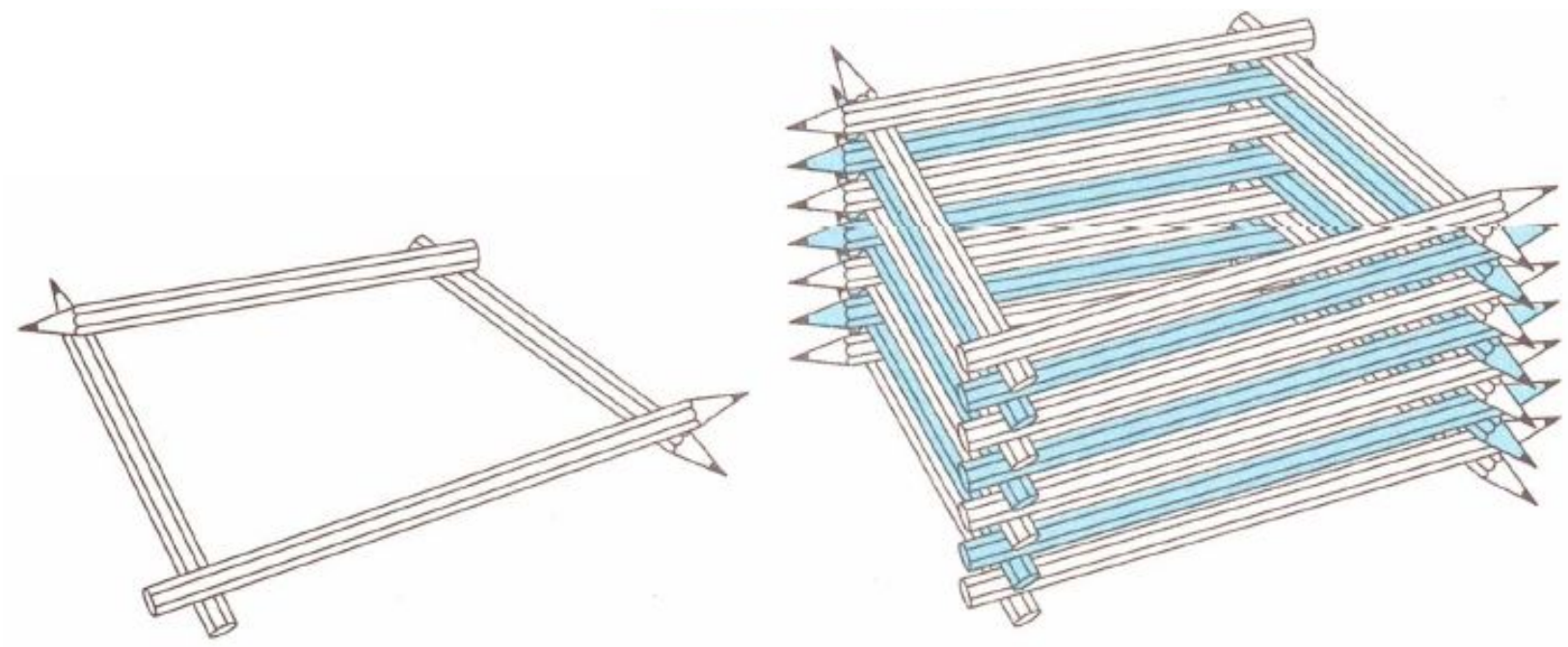

- Заєць мостить гнізда на сосні.
- Рак живе у річці.
- Лікар лікує хворих.
- Огірок — це овоч.
- Метелик — це птах.
- Корова їсть траву.
- З молока виготовляють йогурт.
- Вовк живе у зоопарку.
- Човен пливе по річці.
- Кіт ходить у магазин по рибу.



За допомогою цеглинок створіть яскраву  
повітряну кулю.

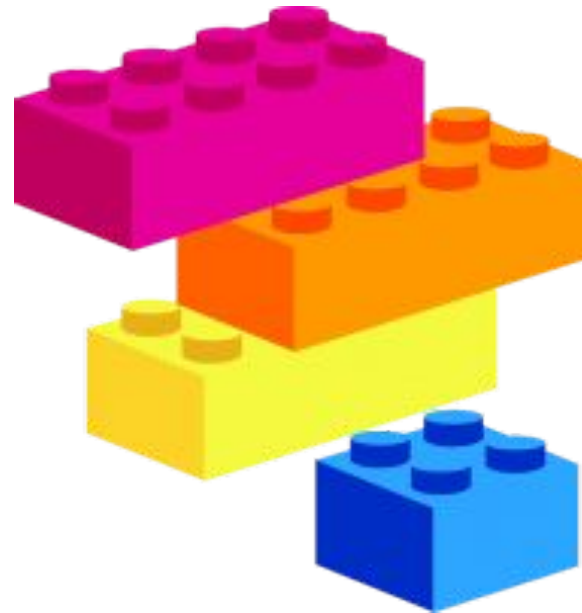

- Чи сподобався вам сьогоднішній урок?
- Про що з почутого на уроці ви хотіли б розповісти своїм рідним?





**Рефлексія «Імбирний настрій». Обери емотикон, який відповідає твоєму настрою в кінці уроку**

Я з усім справився



Мене урок розлютив



Я дуже втомився

Все було легко та просто



Було складно та нічого не



Більше сміху ніж навчання



Чекаю наступний урок