

ОПТИЧЕСКАЯ СИСТЕМА ГЛАЗА ЧЕЛОВЕКА

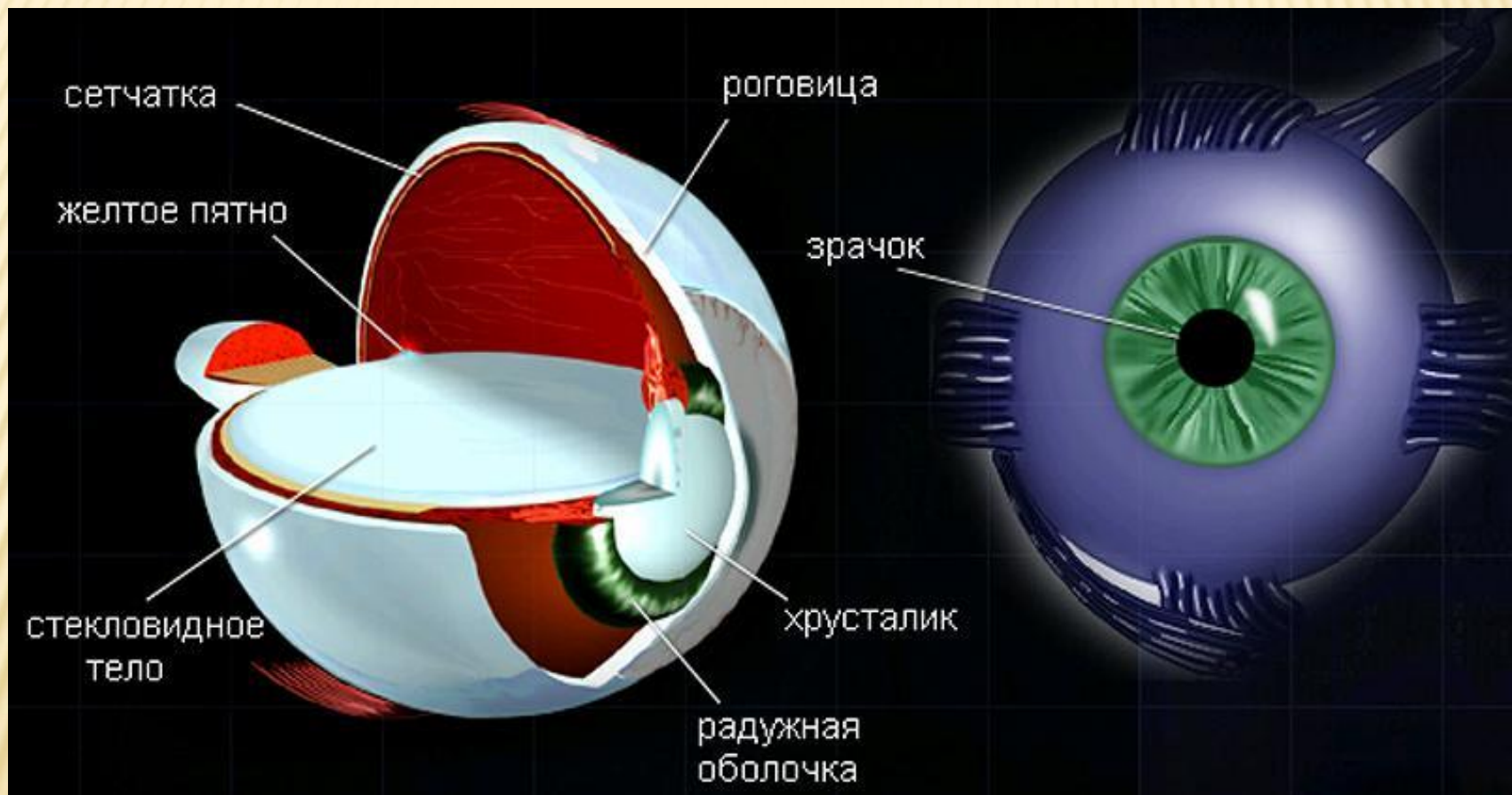

ОПТИЧЕСКАЯ СИСТЕМА ГЛАЗА ДАЕТ:

- ✗ Действительное, уменьшенное и перевернутое изображение рассматриваемого объекта на сетчатке.

ОСОБЕННОСТИ НАШЕГО ЗРЕНИЯ:

- ✗ Наши глаза не могут одновременно видеть близкие и удаленные предметы.
- ✗ Расстояние наилучшего зрения 25 см. На таком расстоянии глаз рассматривает предметы без напряжения, меньше всего утомляется.
- ✗ Способность глаза давать четкое изображение предметов, находящихся на разных расстояниях от него, связана с изменениями кривизны хрусталика.

✗ Это свойство называется **АККОМОДАЦИЯ**

Наличие аккомодации является признаком нормального зрения.

АККОМОДАЦИЯ

Способность глаза давать четкое изображение предметов, находящихся на разных расстояниях от него, связана с изменениями кривизны хрусталика.

ЧТО МОЖЕТ ПРИВЕСТИ К НАРУШЕНИЮ ЗРЕНИЯ

- × Чтение в сумерках.
- × Работа с мелкими предметами при плохом освещении
- × Работа при ярком свете, особенно при прямом свете Солнца.
- × Чтение лежа
- × Длительная работа на компьютере
- × Нормальное зрение утрачивается если располагать книгу на расстоянии, меньшем, чем расстояние наилучшего зрения.

БЛИЗОРУКОСТЬ

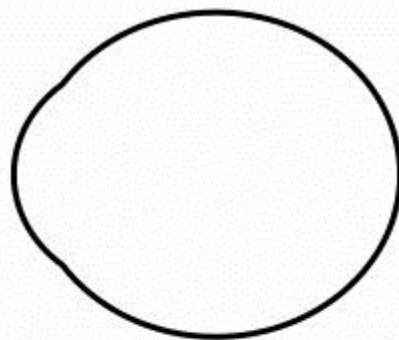

БЛИЗОРУКОСТЬ

- ✗ Изображение предмета образуется перед сетчаткой, а не на сетчатке, оно оказывается нечетким, расплывчатым.
- ✗ Для устранения близорукости применяют очки с рассеивающими линзами.

ДАЛЬНОЗОРКОСТЬ

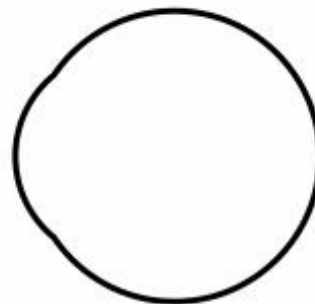

ДАЛЬНОЗОРКОСТЬ

- ✗ Причина дальнозоркости - расслабление мышц глаза, окружающих хрусталик.
- ✗ У дальнозоркого глаза изображение предмета получается не на сетчатке а за ней. А на сетчатке получается размытое изображение вместо четкого.
- ✗ Дальнозоркость устраняется при помощи очков с собирающими линзами.

ЗАПОМНИ!

- ✗ Ношение очков не устраняет дефекты зрения, но предупреждает его дальнейшее ухудшение!

ЧТО НЕОБХОДИМО СОБЛЮДАТЬ ЧТОБЫ СОХРАНИТЬ ЗРЕНИЕ:

- ✗ Соблюдать гигиену зрения.
- ✗ Помогать своим глазам, не забывая о гимнастике глаз.
- ✗ Если у вас недостаточно хорошее зрение, необходимо носить очки чтобы не испортить еще больше

Пословицы и поговорки

- ✗ ГЛАЗ — НЕ ОЧКИ, ВЫБЬЕШЬ — НЕ КУПИШЬ.
- ✗ ГЛАЗУ ВЕРЬ, А ПРИБОРОМ ПРОВЕРЬ.
- ✗ ГЛАЗА НЕ ВИДЯТ, ТАК И ДУША НЕ ВЕДАЕТ.
- ✗ Глаза ушей вернее
- ✗ За тобой нужен глаз да глаз
- ✗ Свой глаз – алмаз, а чужой – стекло

ОПТИЧЕСКИЕ ИЛЛЮЗИИ

- ✗ Иллюзия (от лат. *illusio*- обман) - несоответствие зрительного восприятия наблюдаемого объекта его реальным свойствам.

ОПТИЧЕСКИЕ ИЛЛЮЗИИ

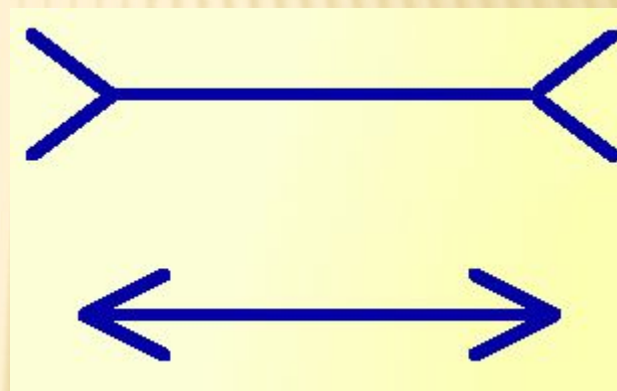
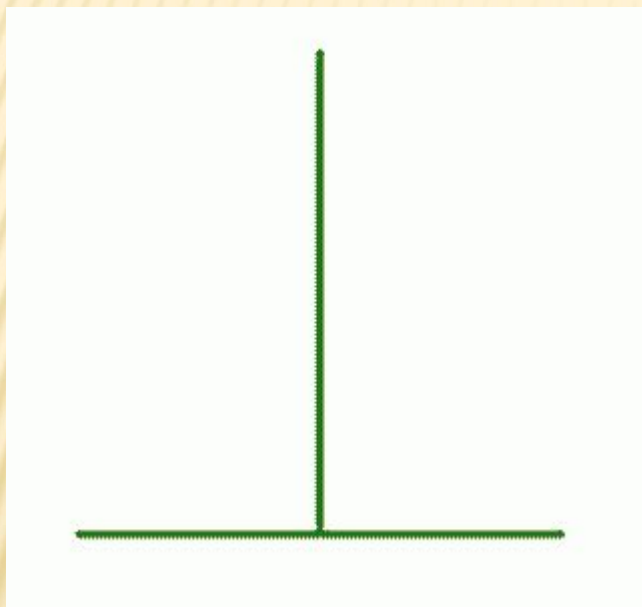

ОПТИЧЕСКИЕ ИЛЛЮЗИИ

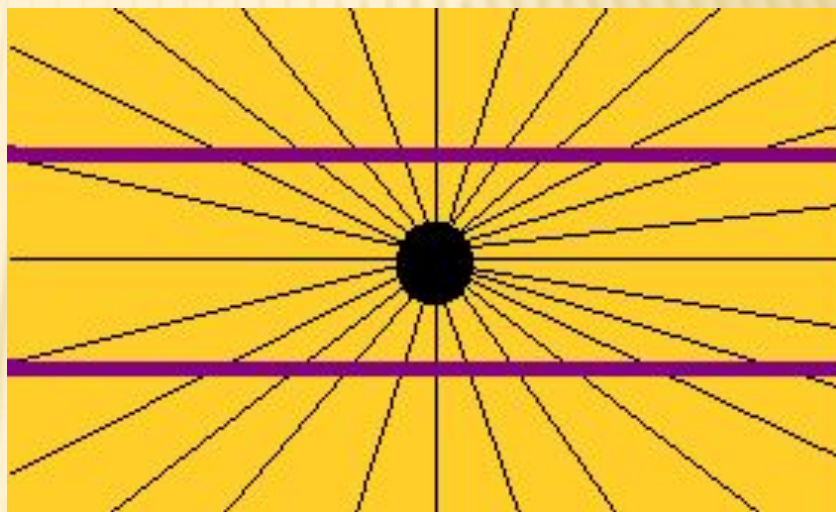
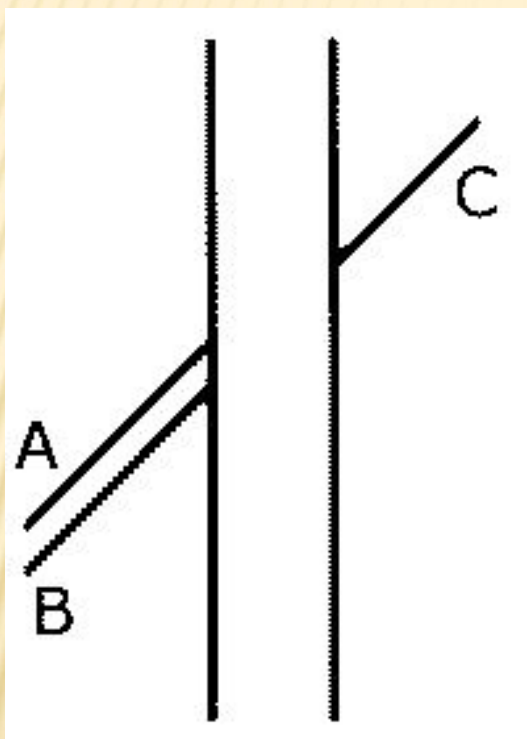

ОПТИЧЕСКИЕ ИЛЛЮЗИИ

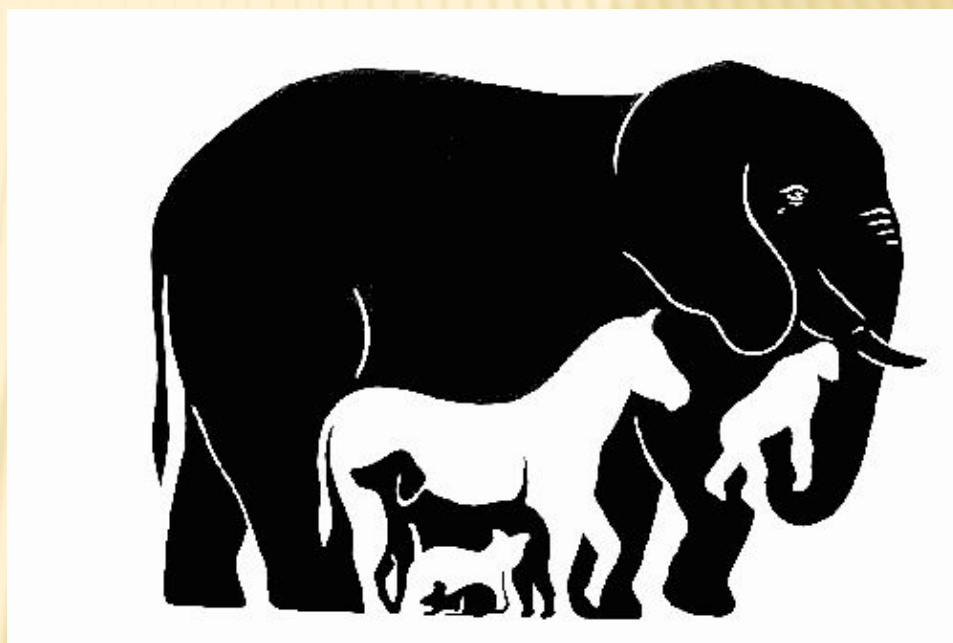

ОПТИЧЕСКИЕ ИЛЛЮЗИИ

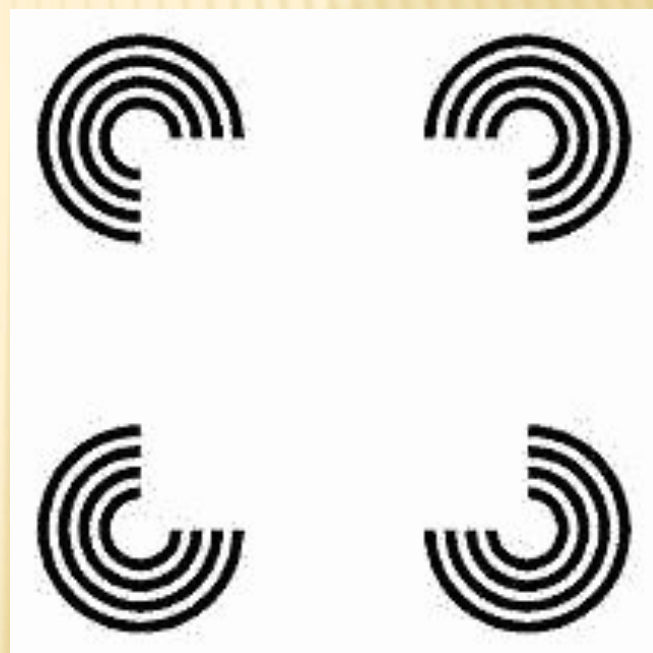
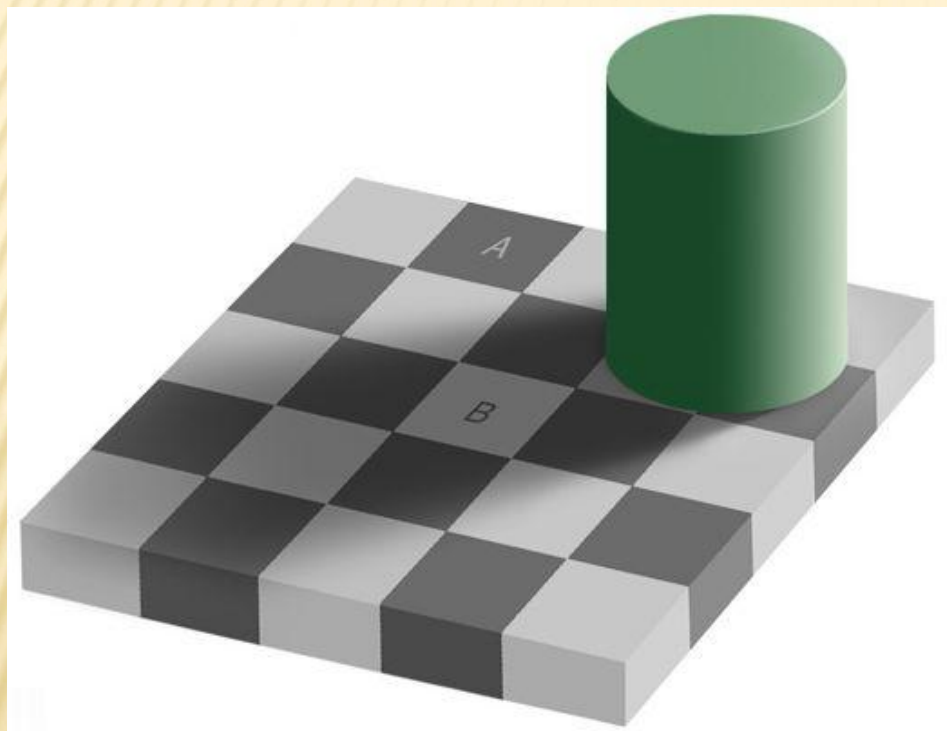

ОПТИЧЕСКИЕ ИЛЛЮЗИИ

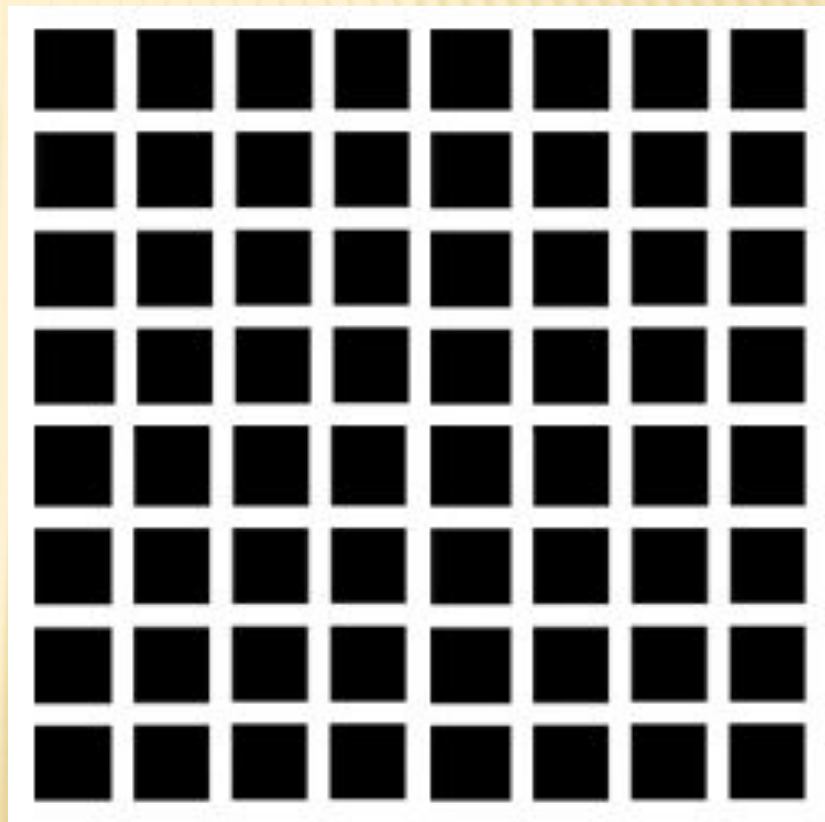
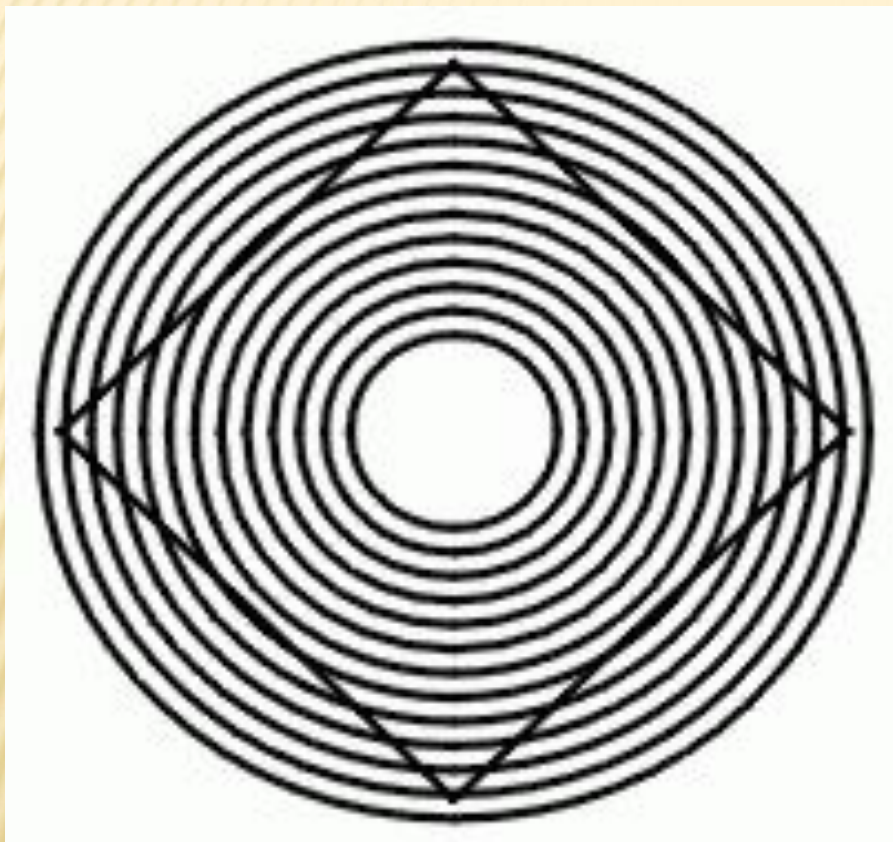

ОПТИЧЕСКИЕ ИЛЛЮЗИИ

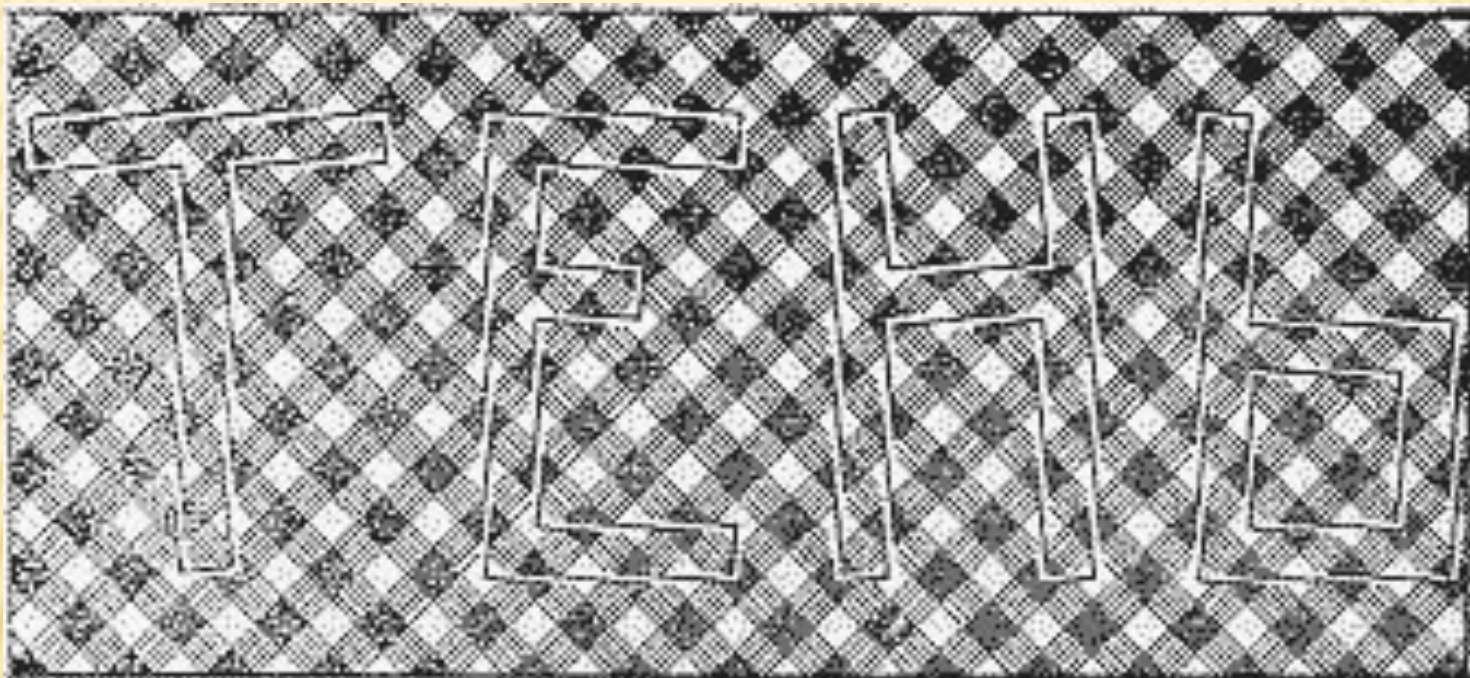

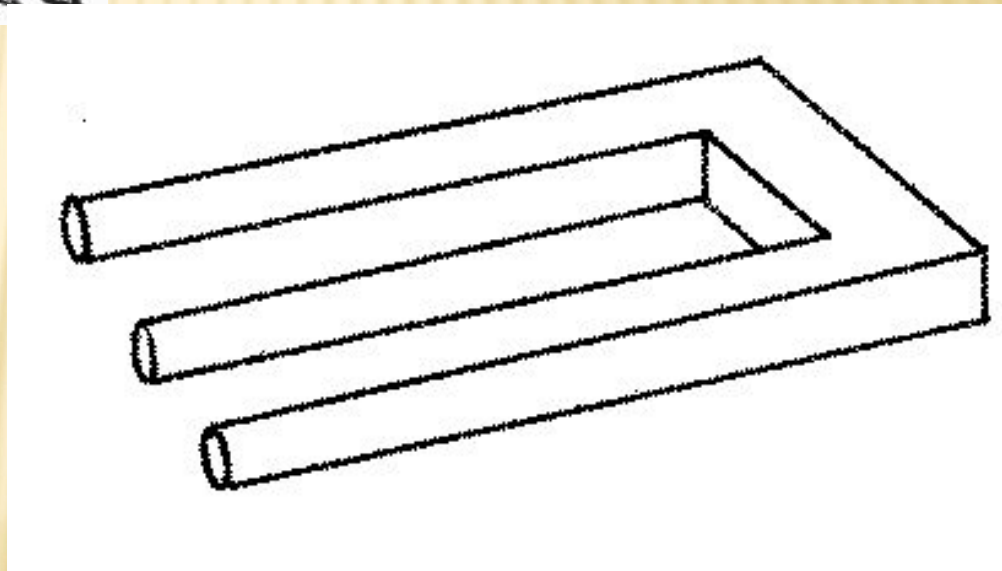
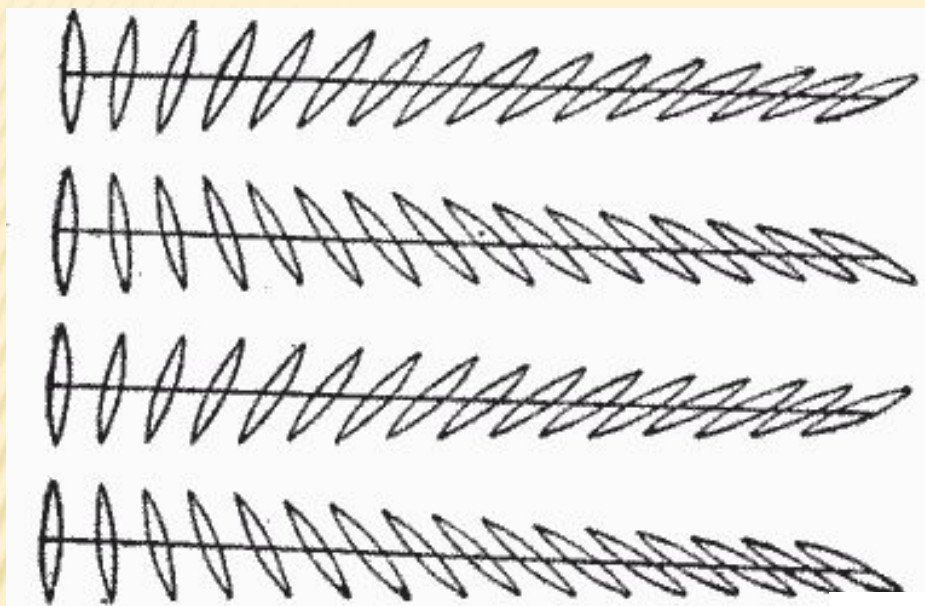

Домашнее задание

К следующему уроку подготовить сообщение об истории изобретения очков (по желанию)