

Горелка Pillard

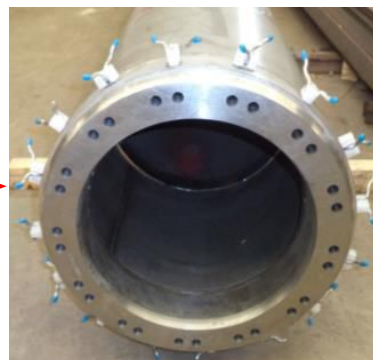

Осевой воздух

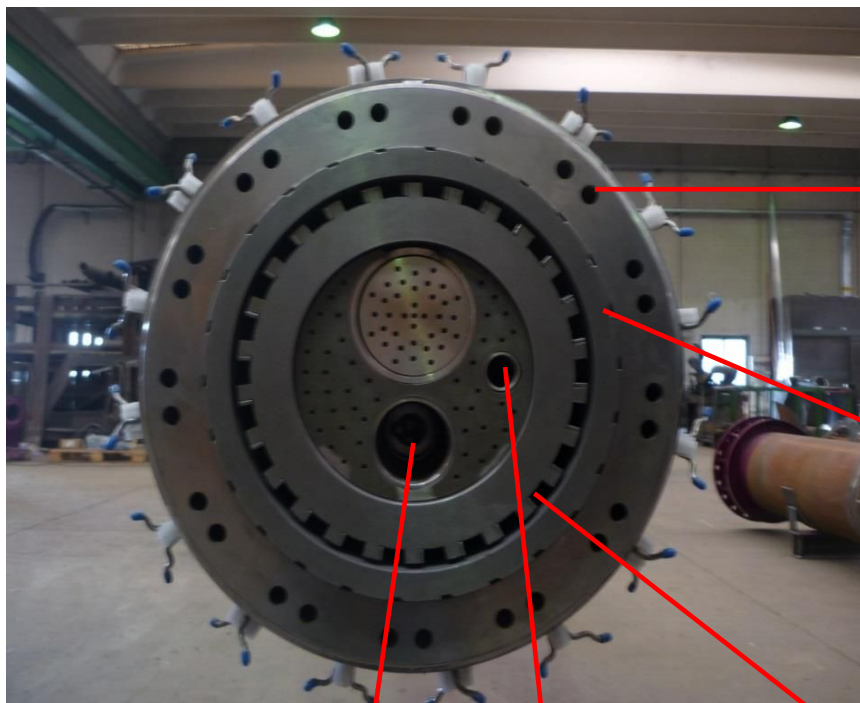

Радиальный воздух

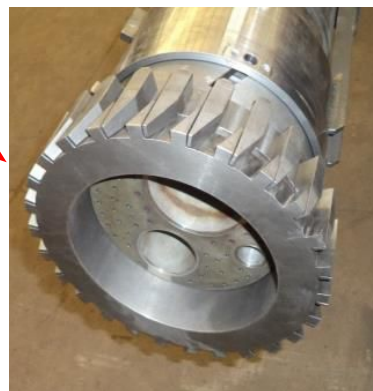

Газообразное топливо

Детектор пламени

Альтернативное топливо / запальник

Горелка Pillard

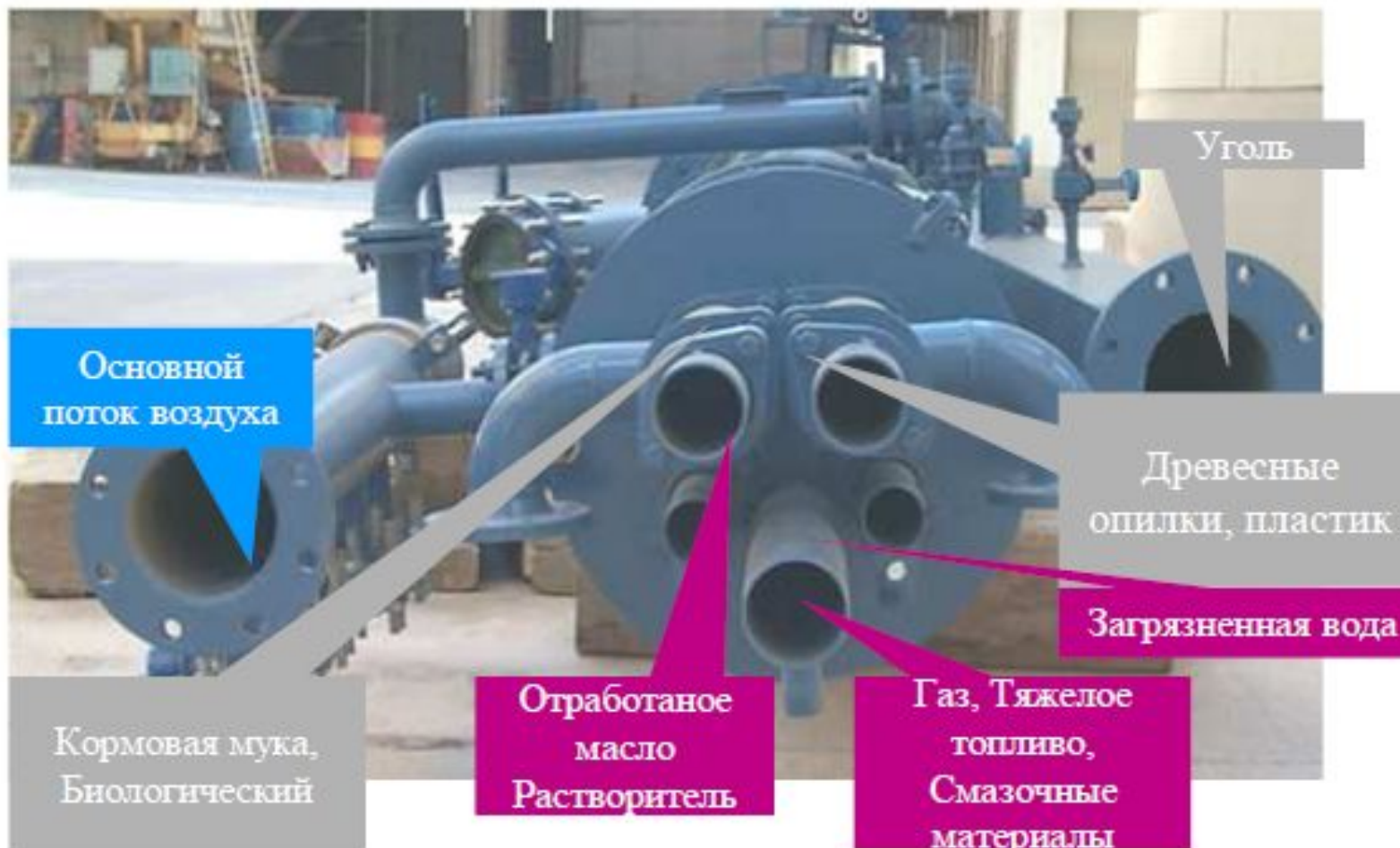

Горелка Polflame



Горелка Polflame

Длинный факел

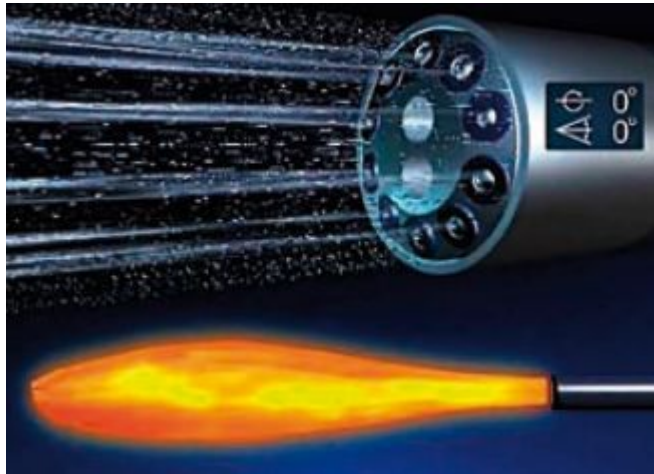

Факел средней длины

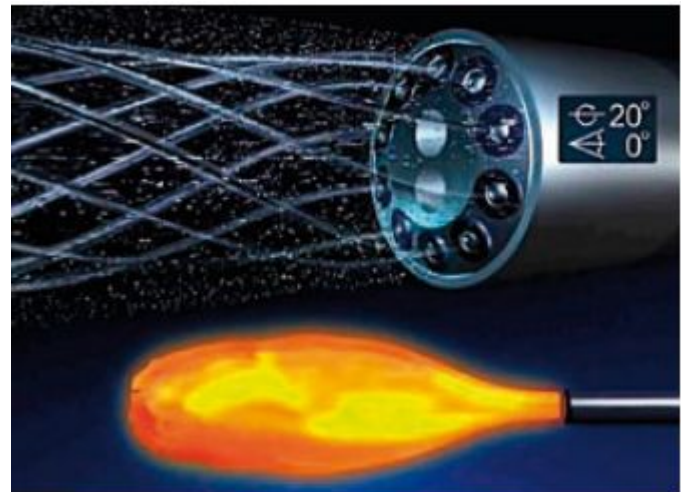

Короткий факел

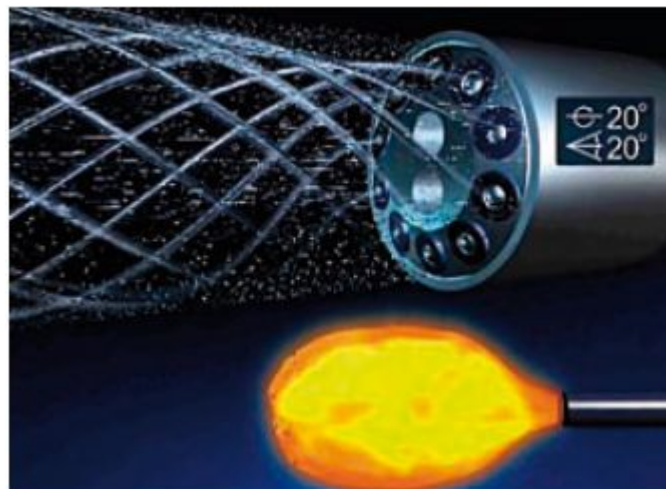

Горелка Unitherm

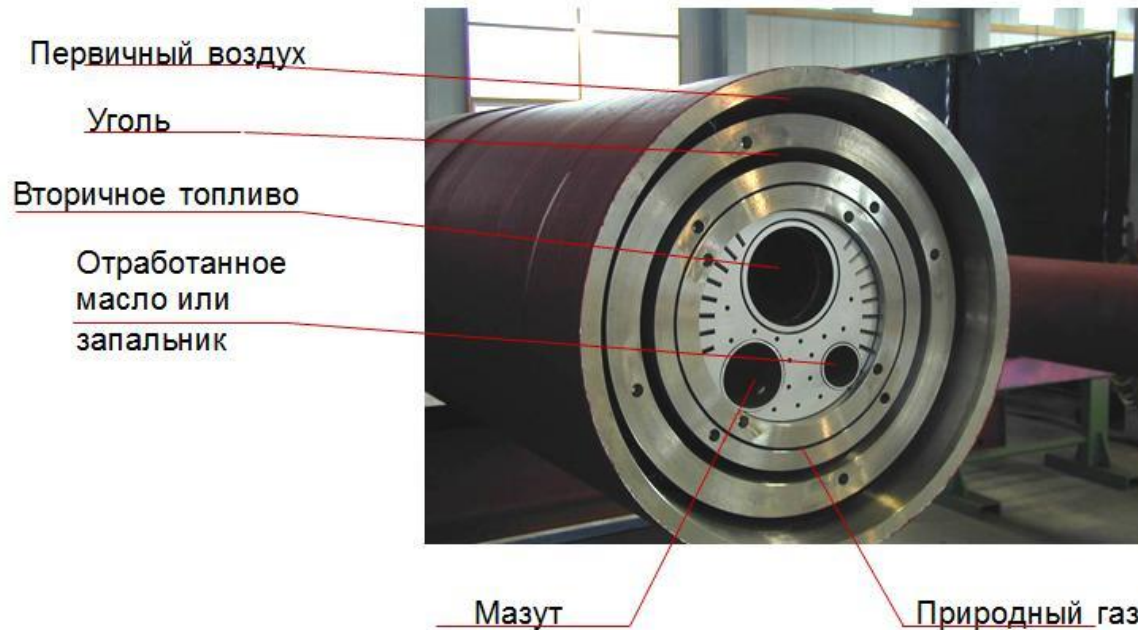
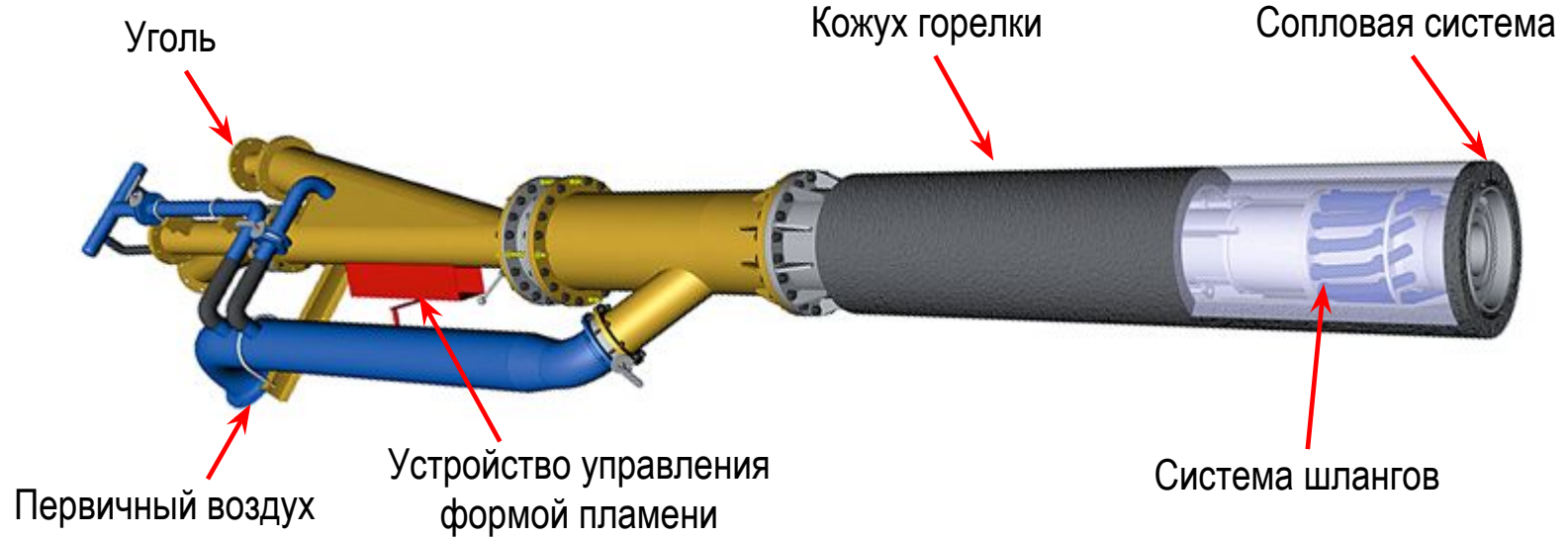

Горелка Unitherm

Система гибких стальных шлангов для формирования потока первичного воздуха и создания факела различной длины

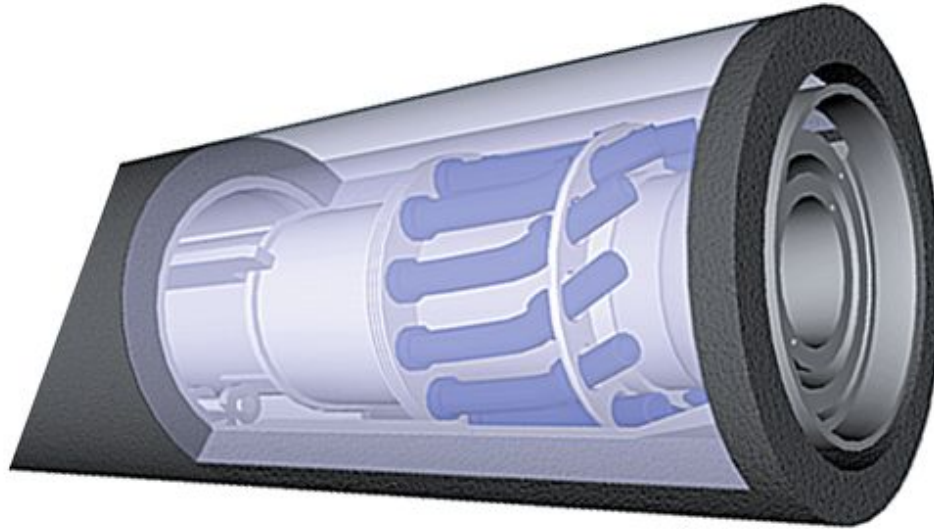

Длинный факел

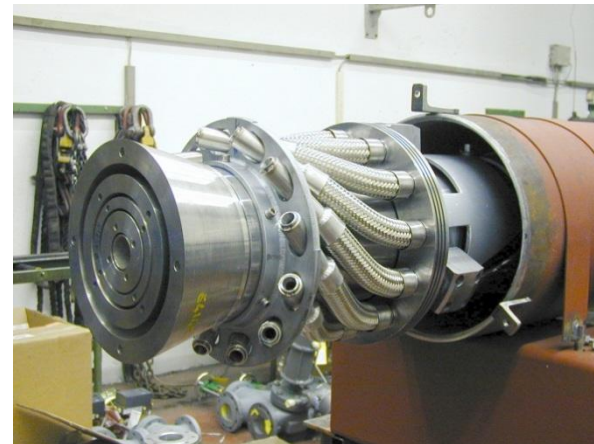

Короткий факел

Горелка Flexiflame компании Greco

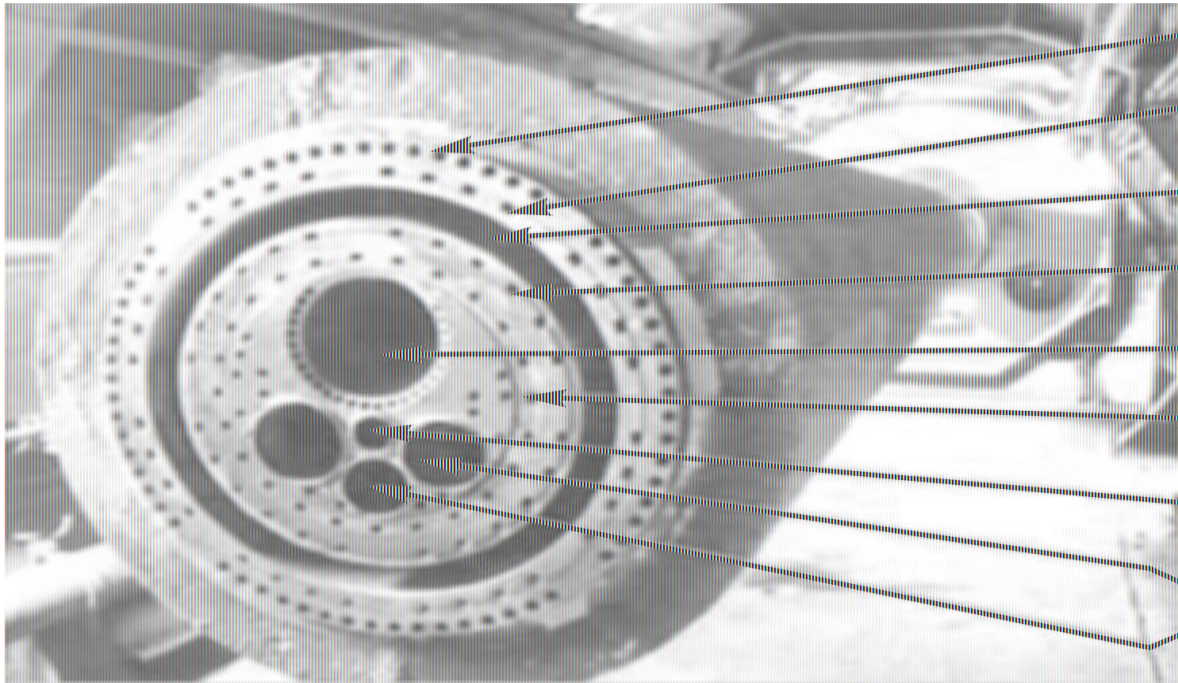

Внешний кан

Тангенциаль

Уголь / нефть

Природный г

Твердое алы

Воздух

Детектор пла

Жидкое топл

ГОРЕЛКА Pyro-Jet

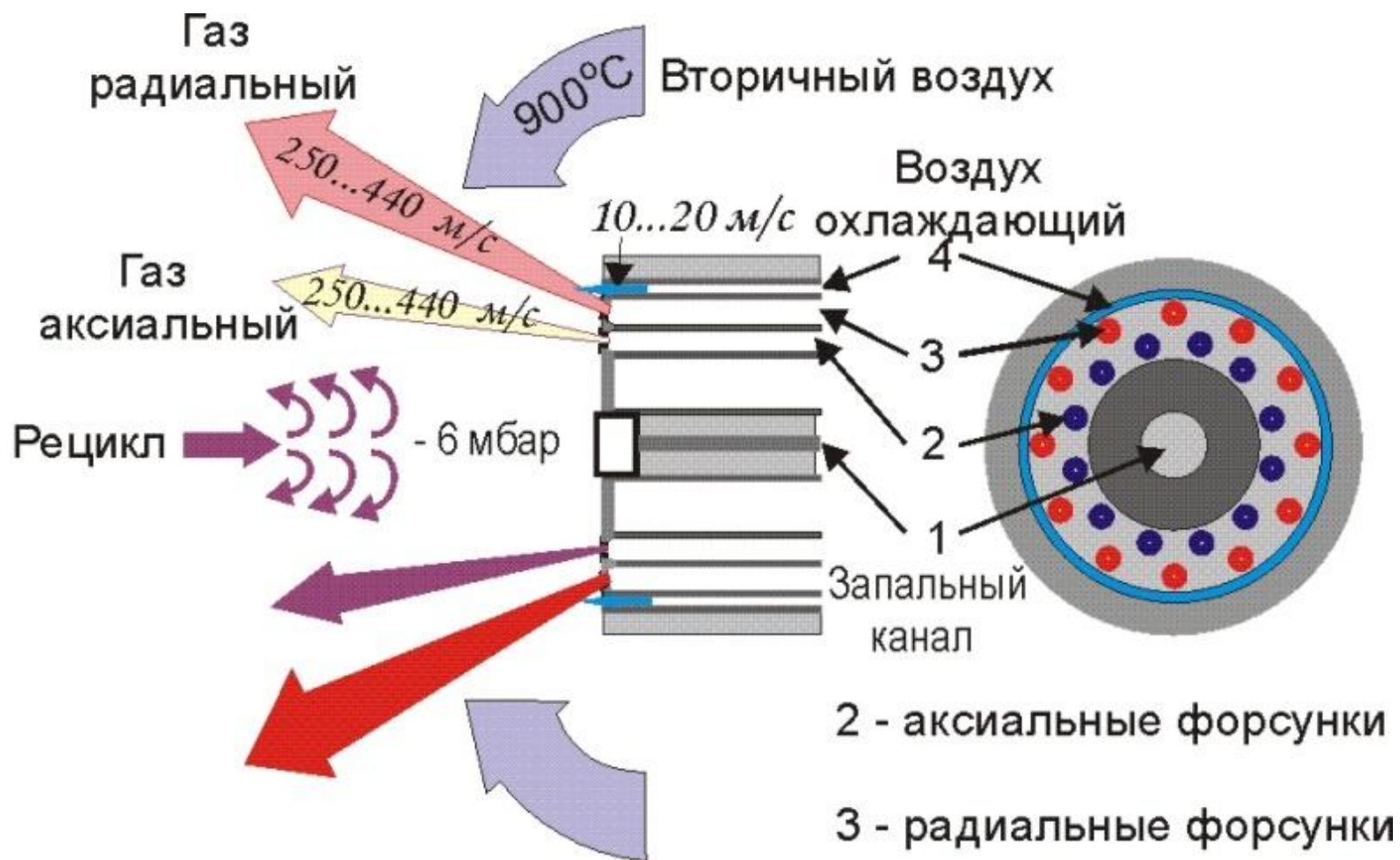

ГОРЕЛКА Pyro-Jet

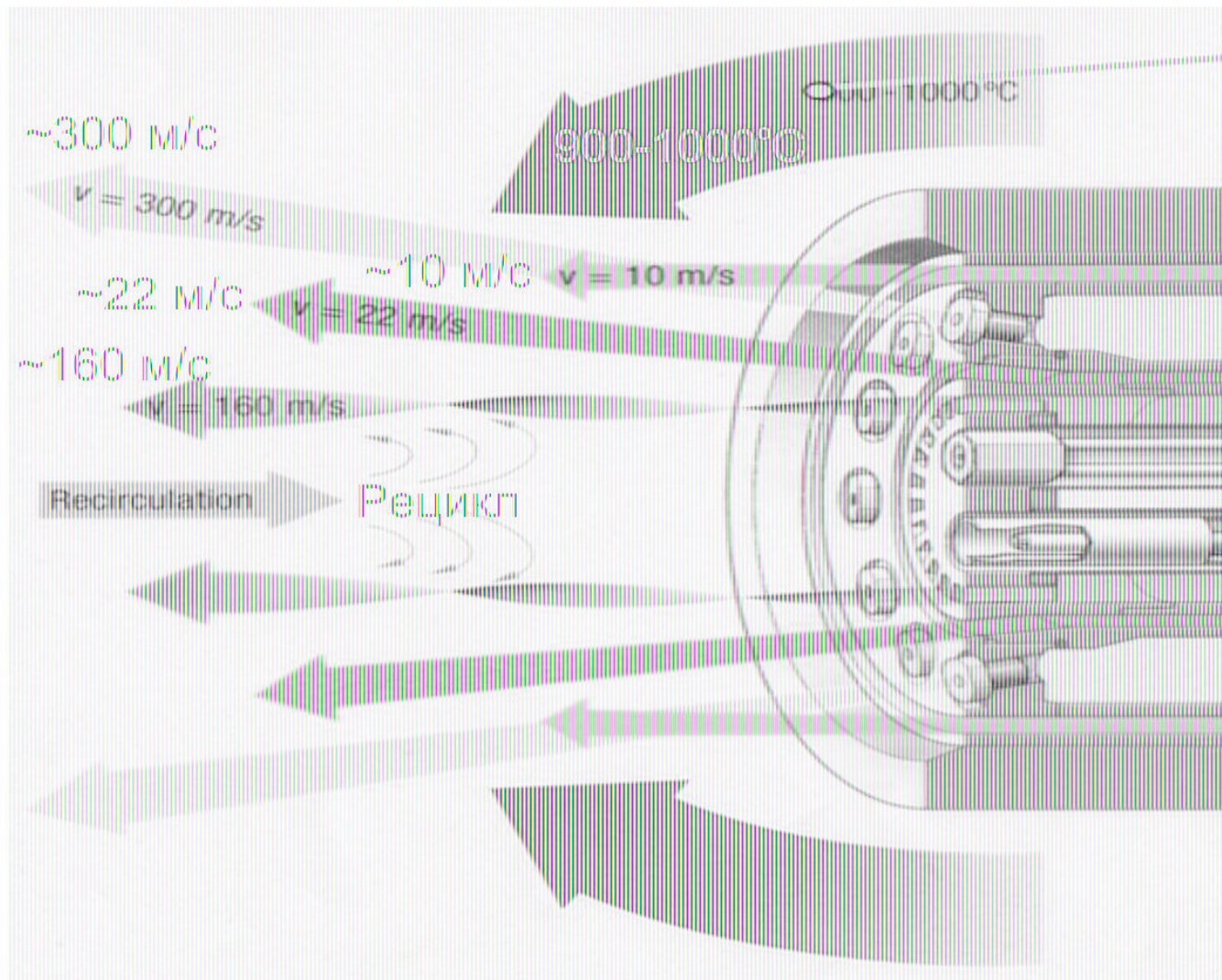

Горелка Duoflex фирмы FLSmith

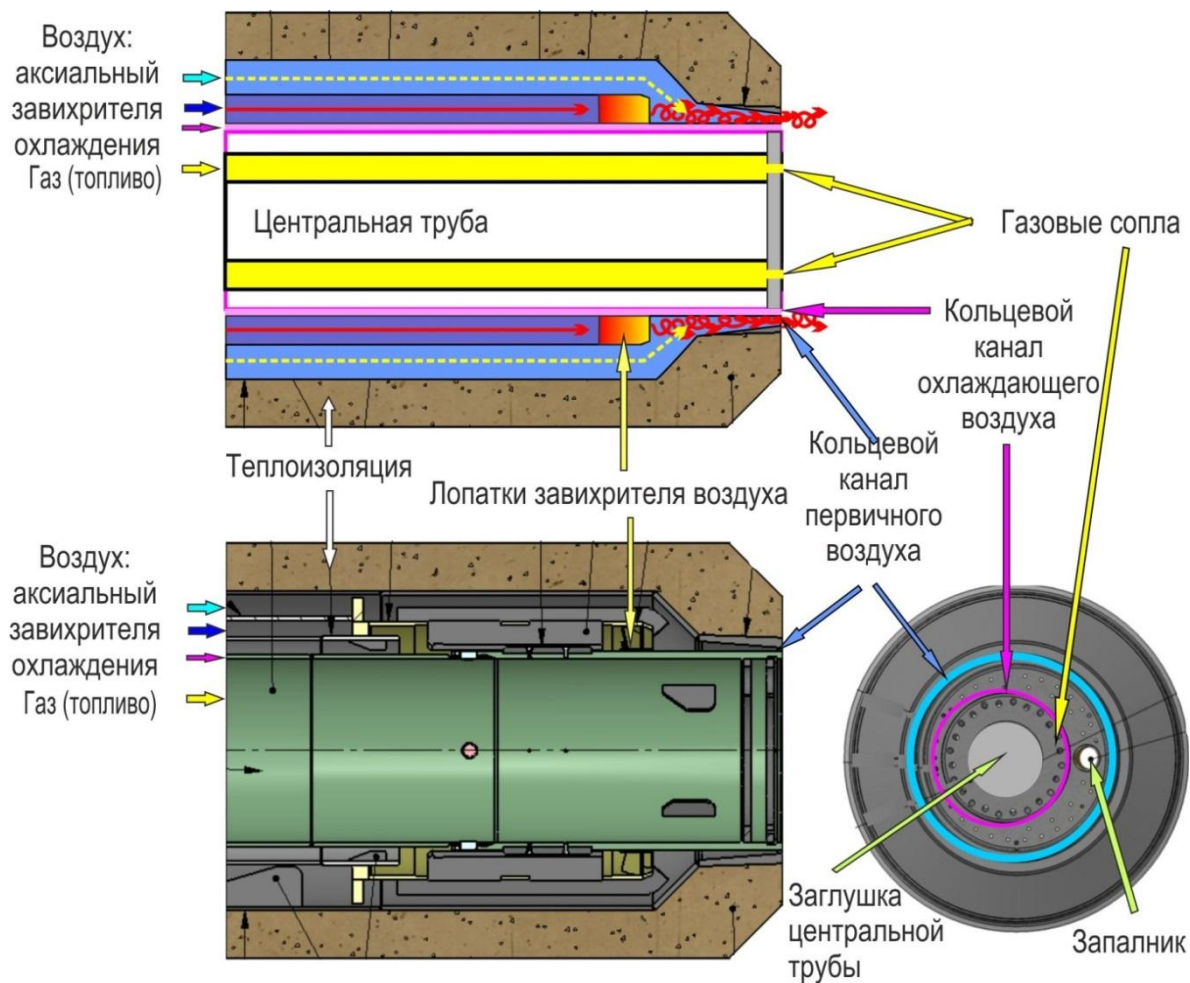

ГАЗОВАЯ ИНЖЕКЦИОННО-ДИФфуЗИОННАЯ ГОРЕЛКА

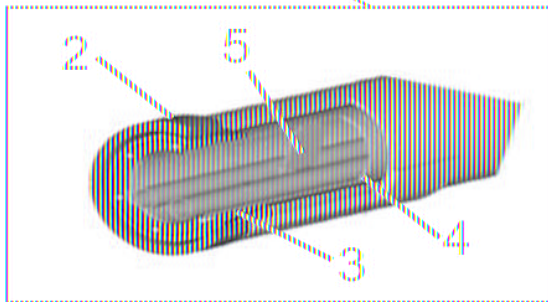
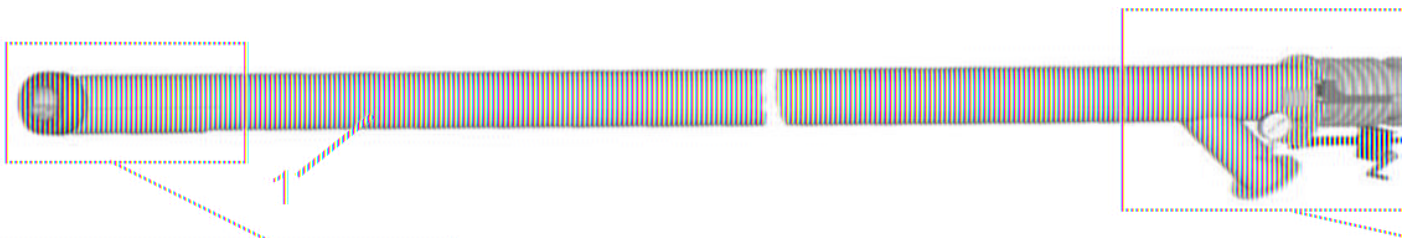
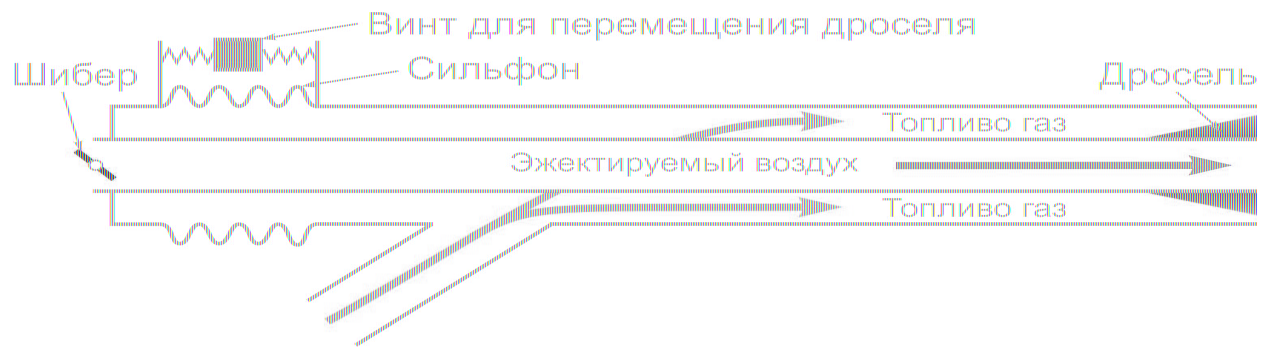

1-корпус; 2-сопло; 3-дроссель-завихритель;
4-центральная труба; 5-завихряющая лопатка;
6-приводной механизм

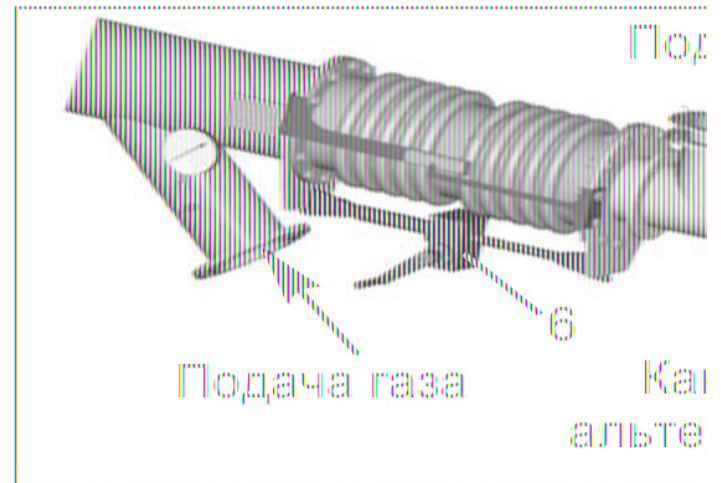

Диффузионно-вихревая горелка

