

# Три вида детали

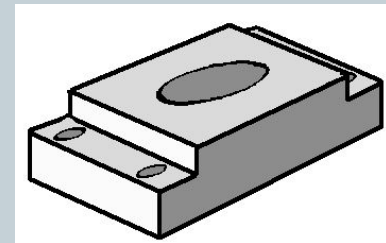

## ПОСТРОЕНИЕ



Автор работы- учитель МБОУ «Иртовская ООШ»  
Вяткина Ольга Владимировна

# Цель- научить последовательно выполнять виды детали.



- Закрепить знания о прямоугольном проецировании;
- Закрепить знания о проецировании на три плоскости;
- Повторить знания о линиях чертежа;
- Развивать пространственное мышление;

Вид сверху

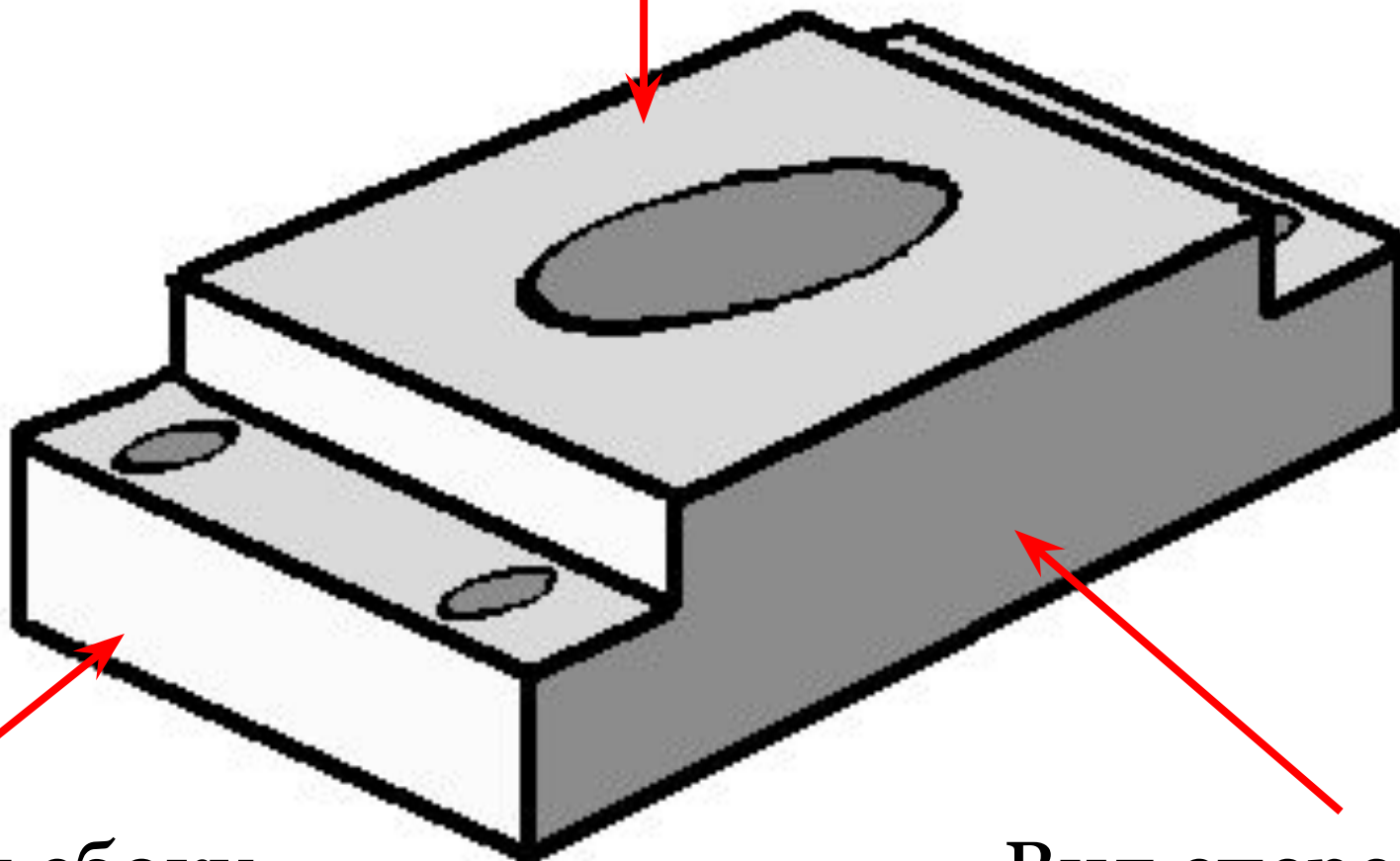

Вид сбоку

Вид спереди

Вид спереди

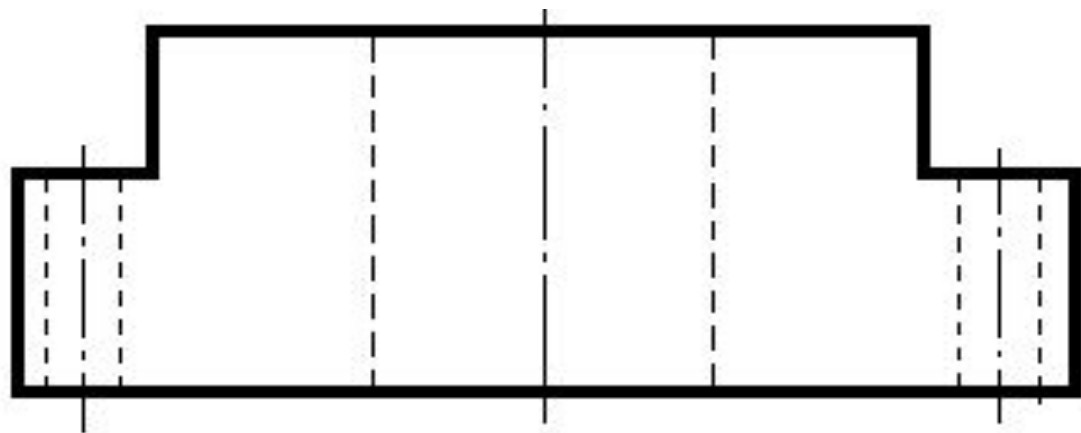
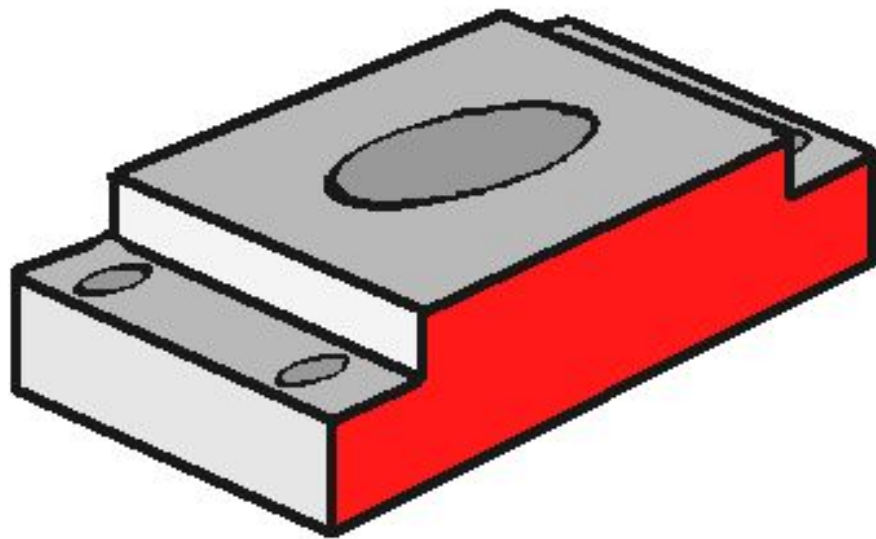

# Вид сверху

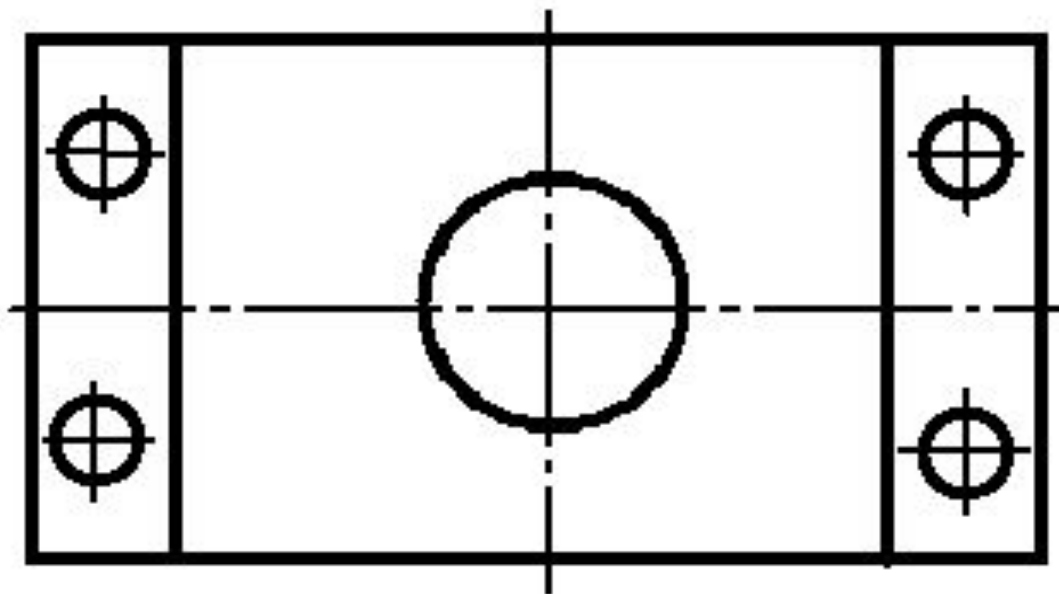
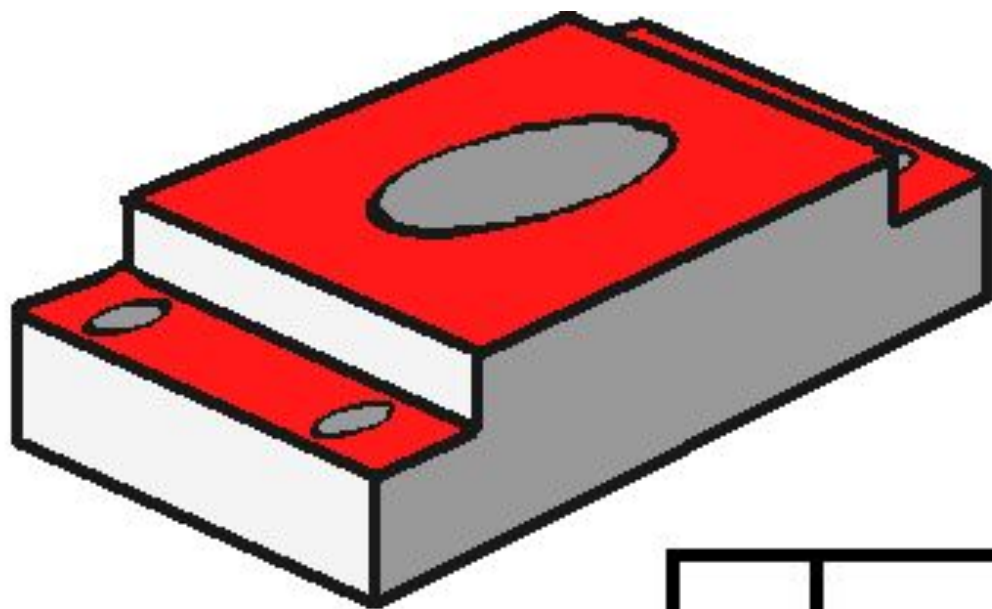

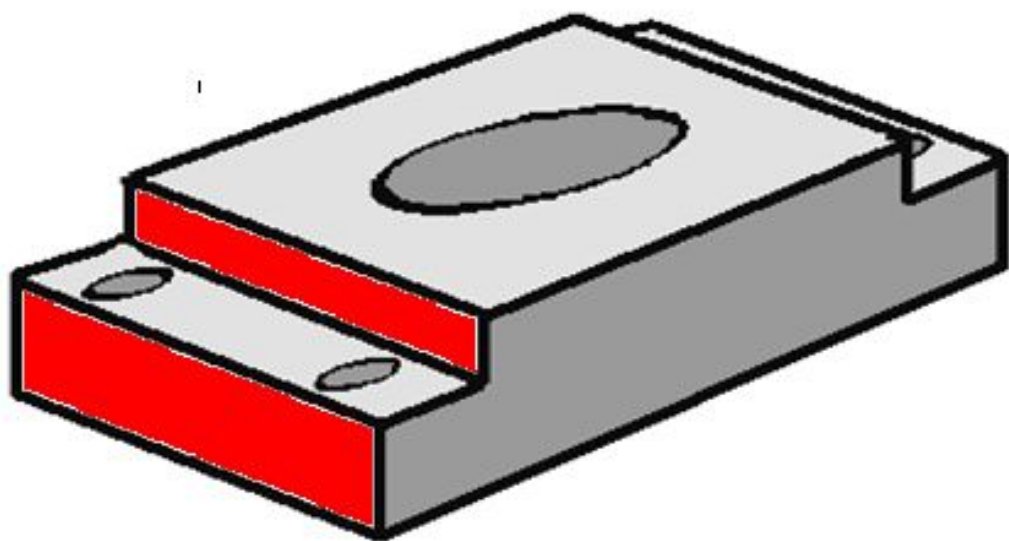

Вид  
сбоку

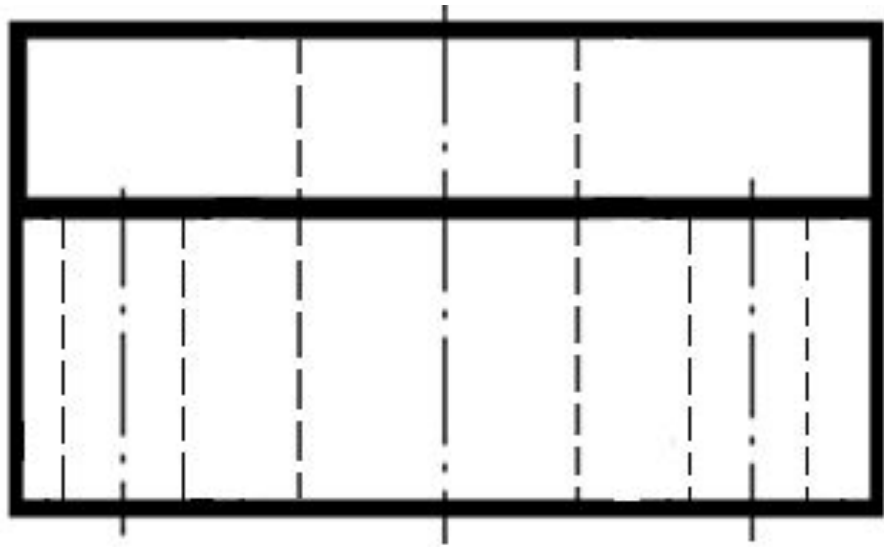

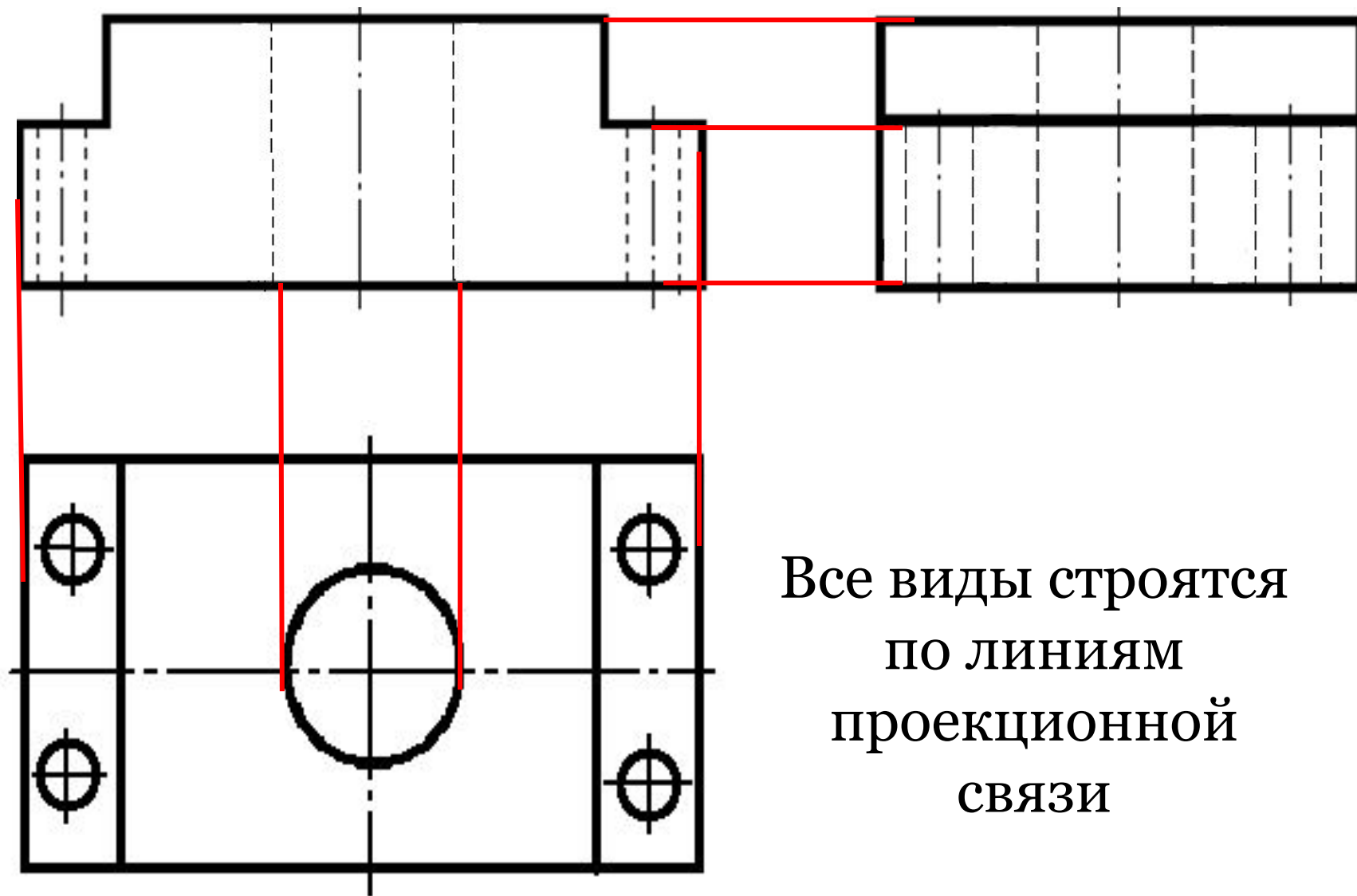

Все виды строятся  
по линиям  
проекционной  
связи