

КОНСТРУКЦИИ КОТТЕДЖА

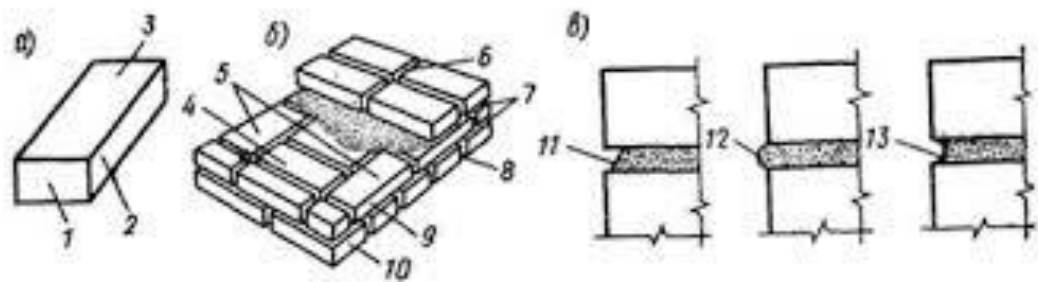

IX.1. Элементы камня и кирпичной кладки

а — камень; б — кладка; в — швы кладки: 1 — тычок; 2 — ложок; 3 — постель; 4 — забутовка; 5 — верстовые камни (наружные и внутренние версты); 6, 8 — вертикальные швы продольный и поперечный; 7 — горизонтальный шов; 9 — ложковый ряд кладки; 10 — тычковый ряд кладки; 11 — неполный шов; 12 — выпуклый шов; 13 — вогнутый шов

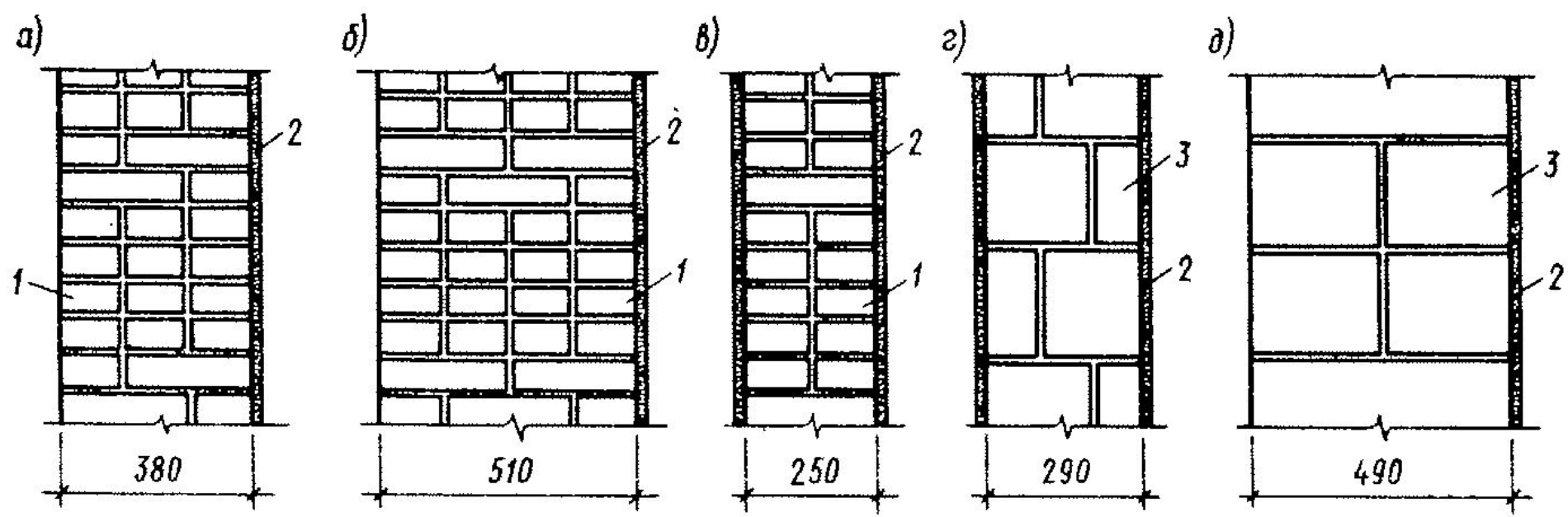

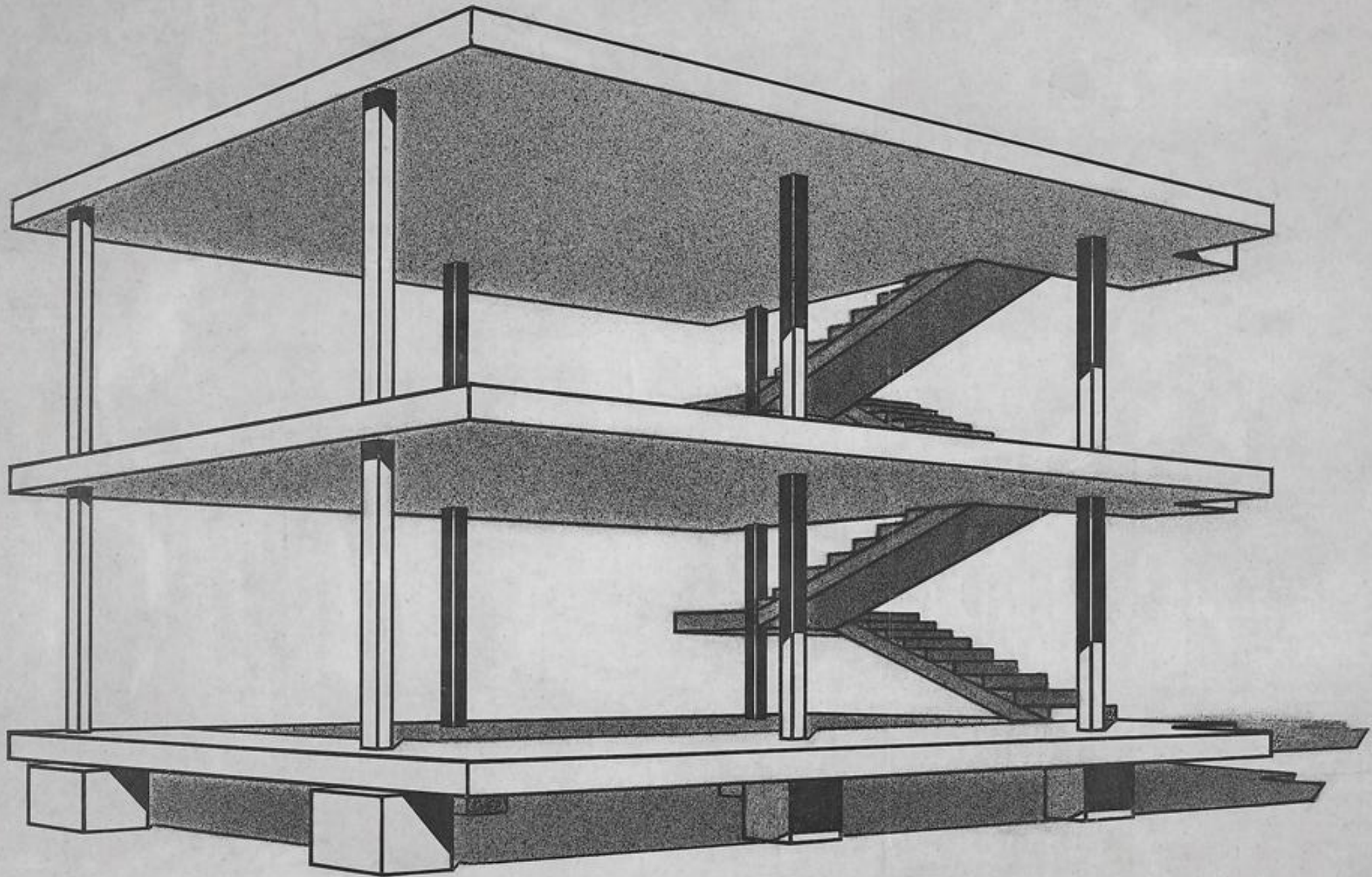



Одинаково сохраняют тепло

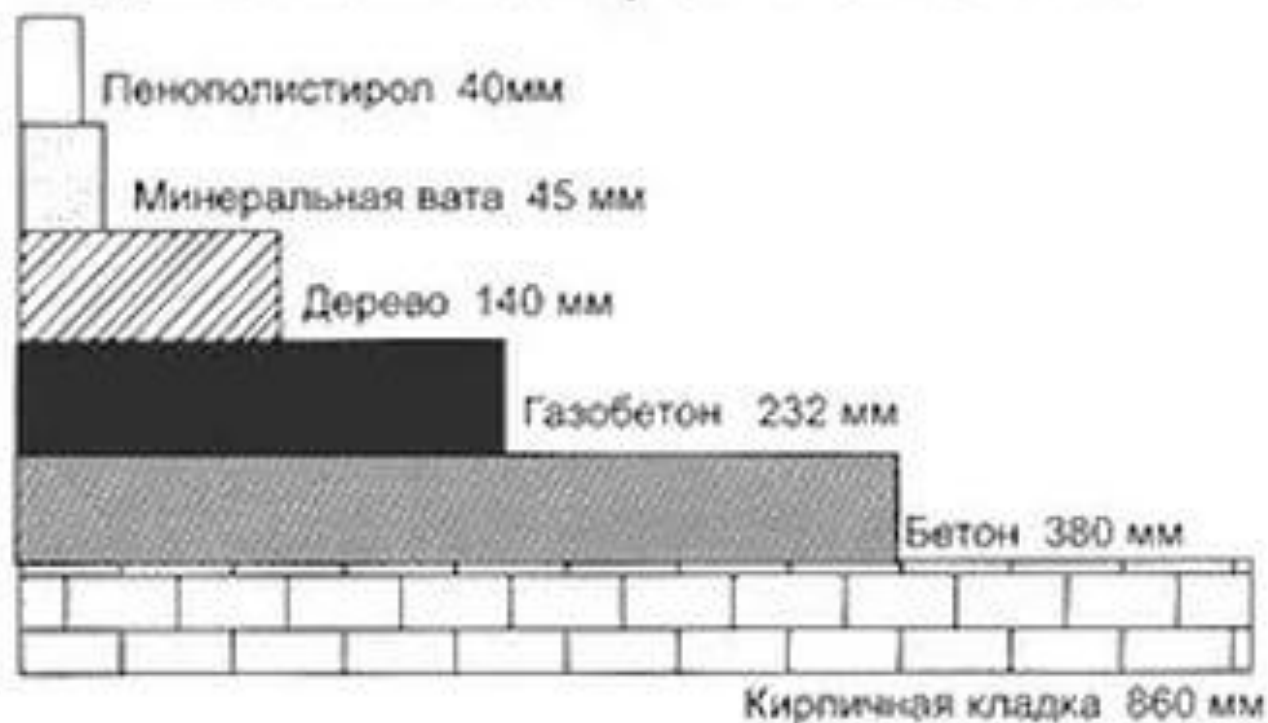

Сравнение толщин разных материалов при одинаковом сопротивлении теплопередачи

СТИРЭКС, мм, $\lambda=0.028$	КИРПИЧ, мм, $\lambda=0.81$	ПЕНОПЛАСТ, мм, $\lambda=0.05$	МАТЫ ПРОШИВНЫЕ, мм, $\lambda=0.07$	ДСП, мм, $\lambda=0.29$	БЕТОН, мм, $\lambda=2.04$	ПЕНОПОЛИ- УРЕТАН, мм, $\lambda=0.04$	ДЕРЕВО, мм, $\lambda=0.35$
20	583	36	50	209	1469	29	252
30	867	54	75	310	2183	43	375
40	1158	72	100	415	2917	57	501
50	1450	90	125	519	3652	72	627
60	1733	107	150	621	4366	86	749
70	2025	125	175	725	5100	100	875
100	3038	188	263	1088	7650	150	1313

По мере миграции водяного пара от внутренней поверхности стен наружу паропроводность материала слоёв стены **должна падать!** Если уж водяной пар вошёл в стены, пусть он обязательно выйдет. Любой наружный слой стены лишь будет препятствовать выходу водяного пара.

В этом случае конденсация водяного пара в стене неизбежна. Что и ухудшает условия эксплуатации стены. Вывод:

Утепляем стены только снаружи!

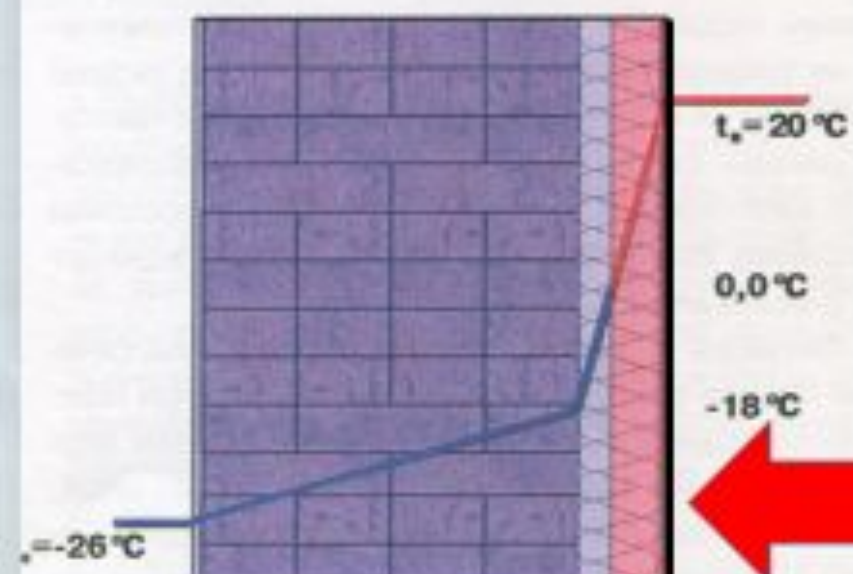
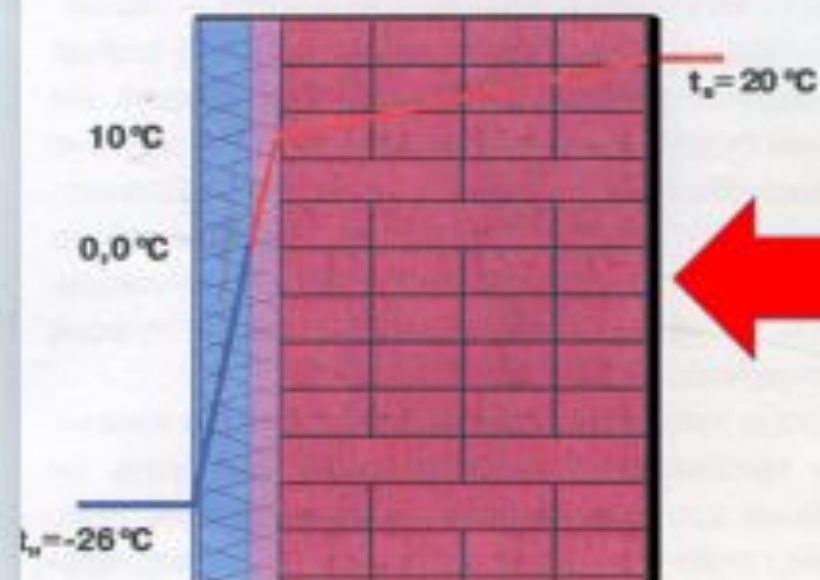
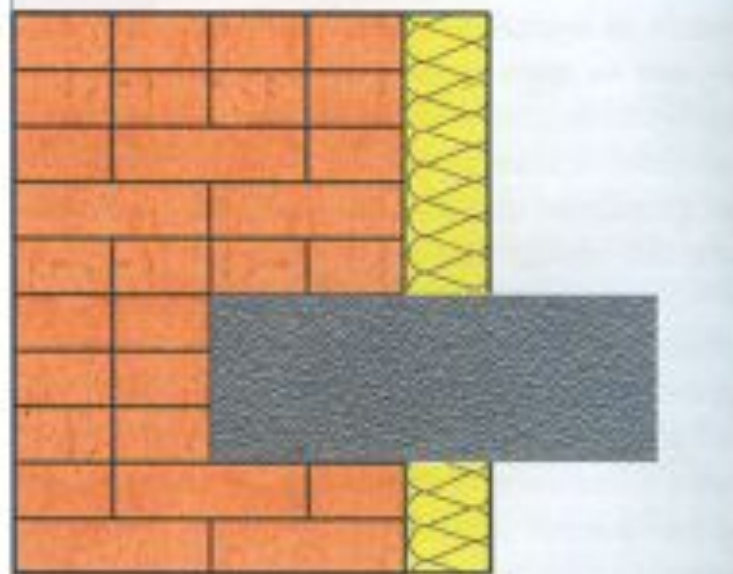
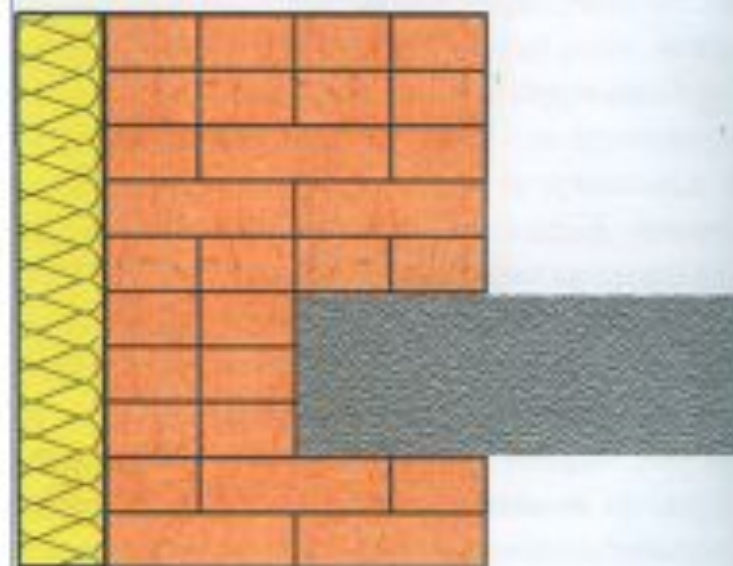



а

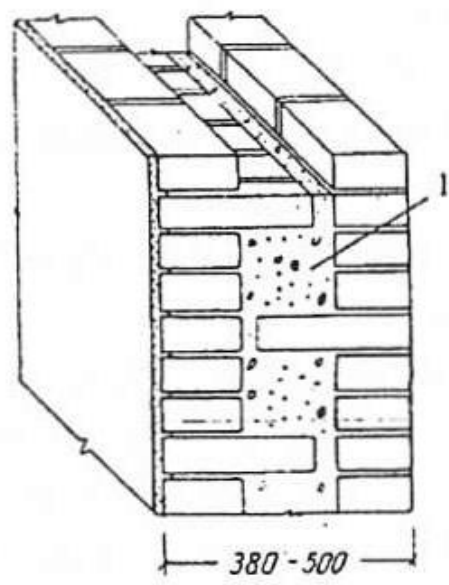

б

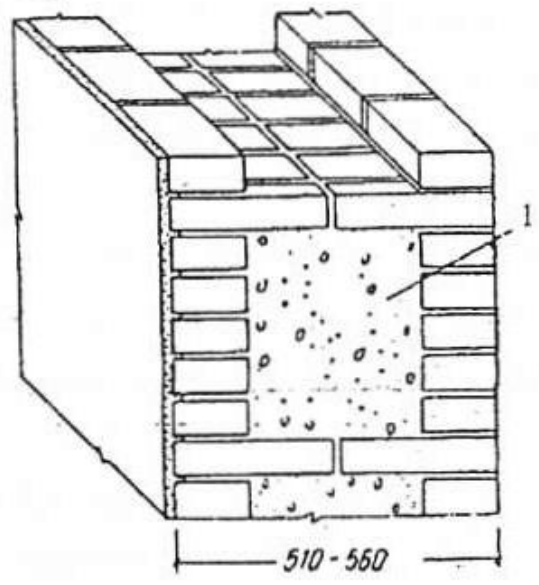

в

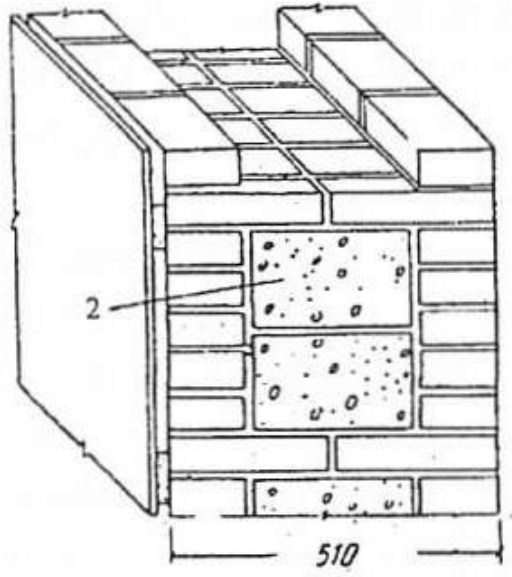

г

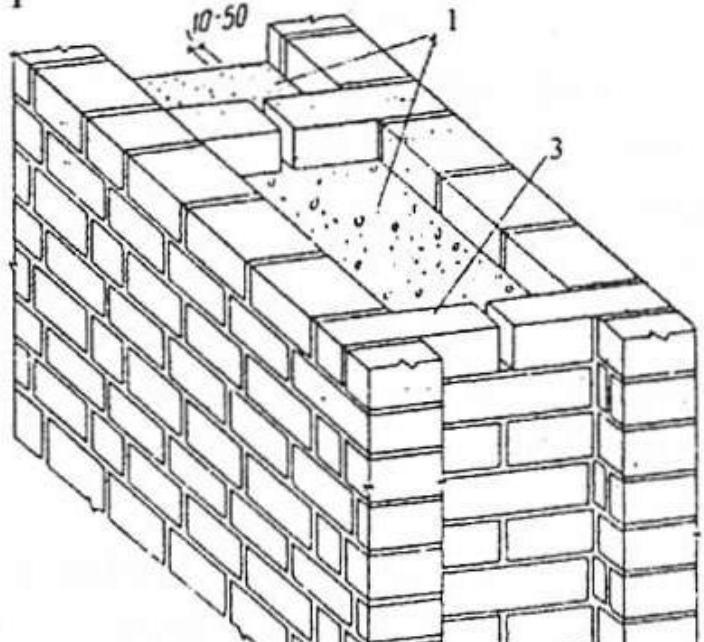

д

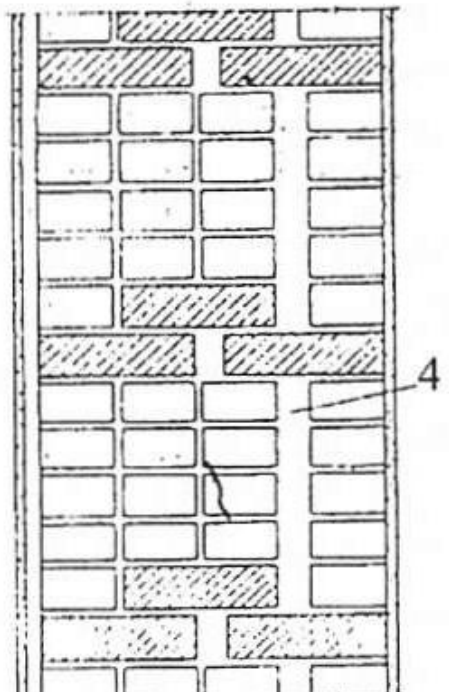

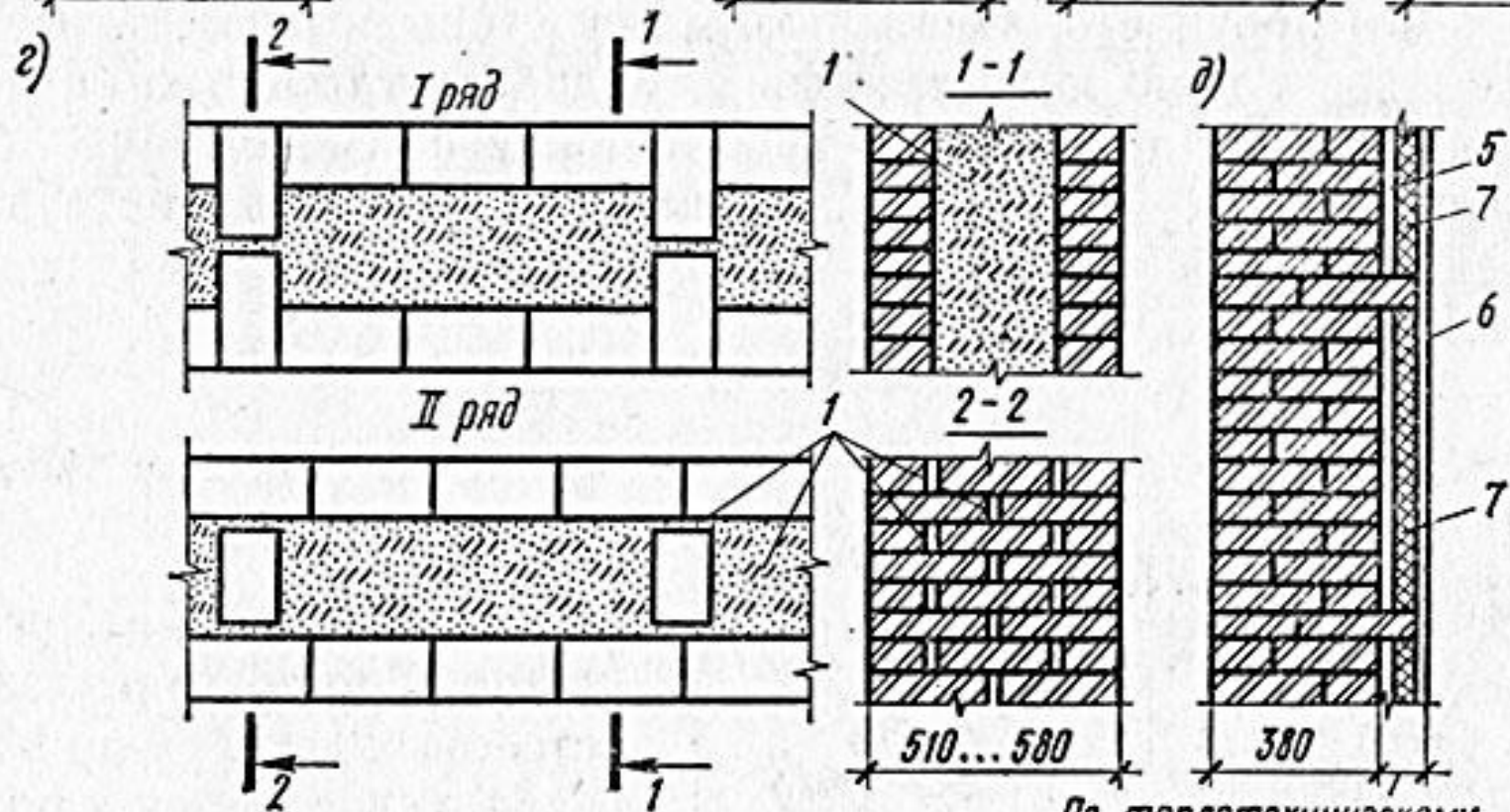
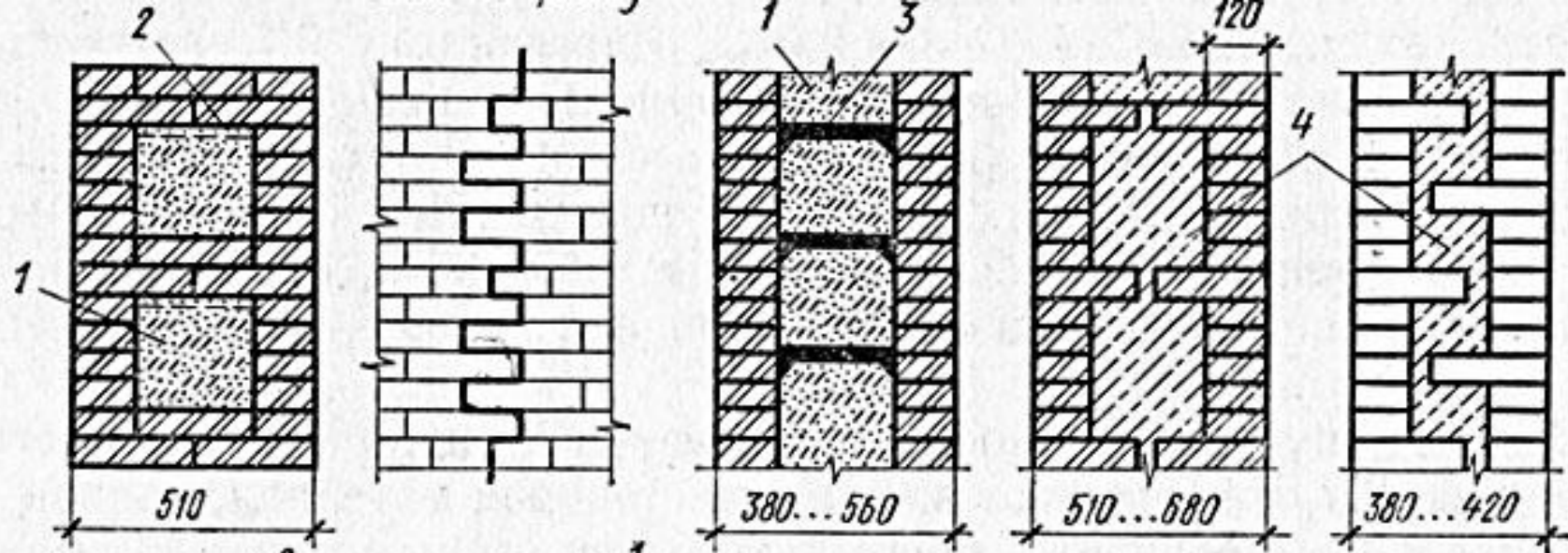

По теплотехническому
расчету

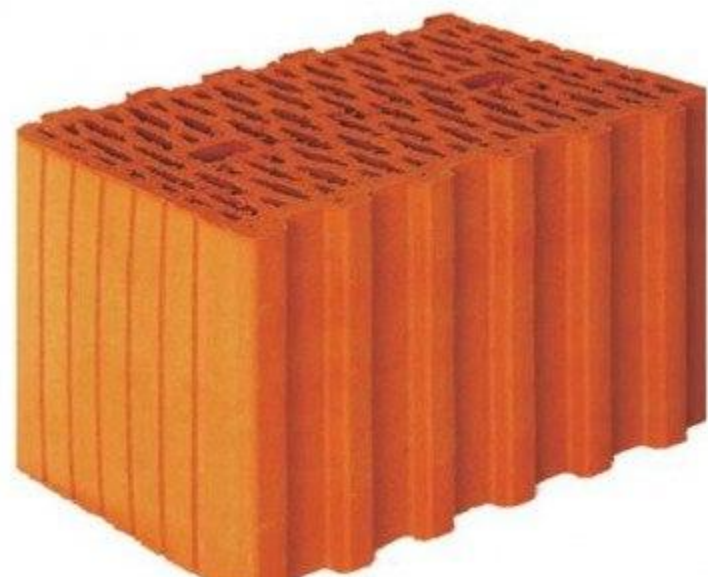
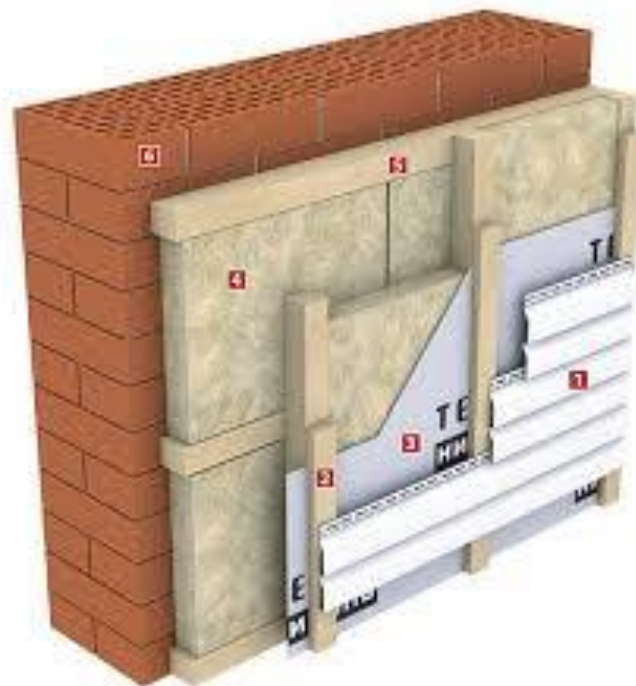
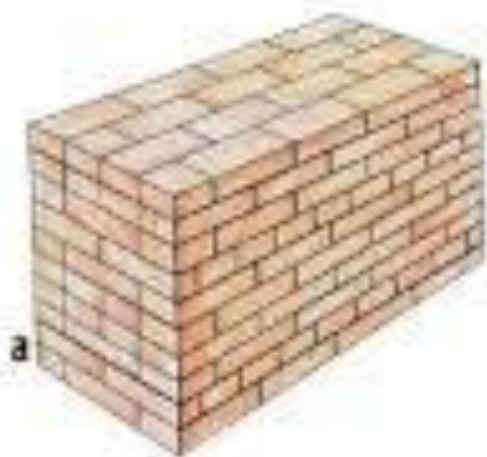







Изоляция полых стен (новое строительство)

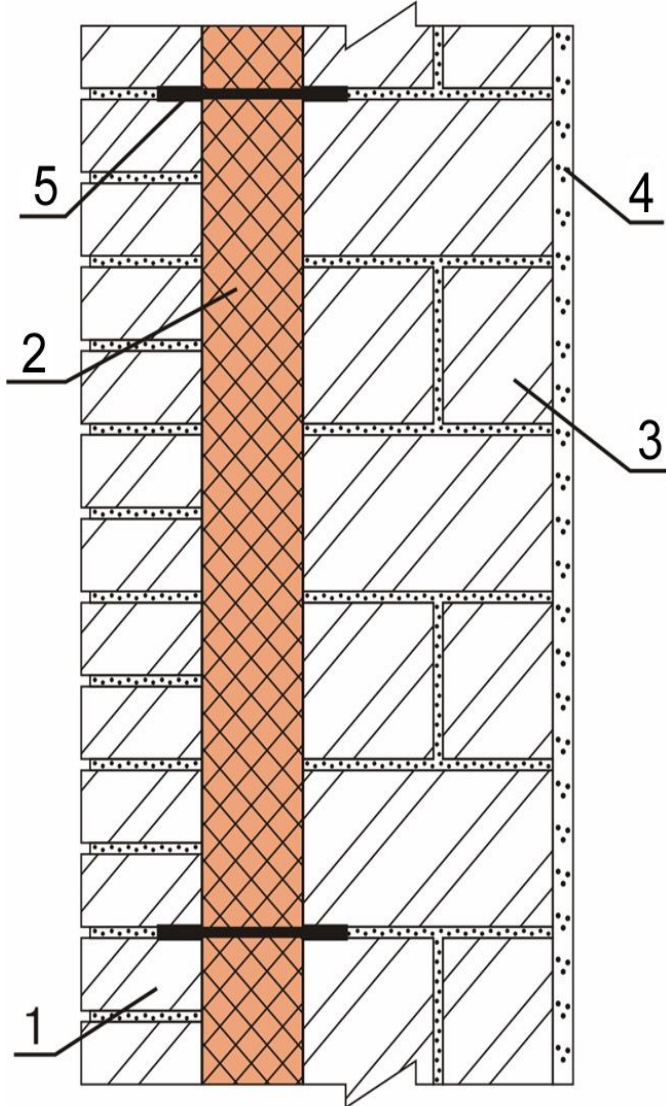

- 1 - Защитная кладка
- 2 - ПЕНОПЛЭКС®
- 3 - Несущая стена
- 4 - Внутренняя отделка
- 5 - Гибкие связи из стеклопластика

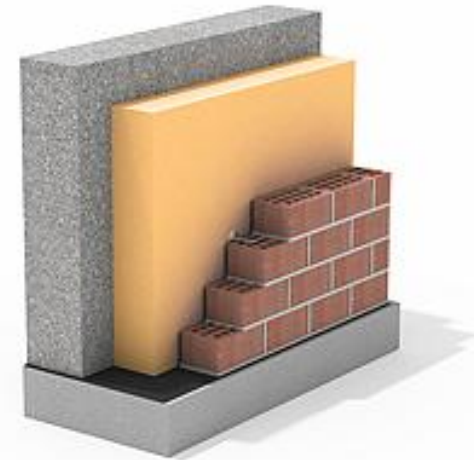

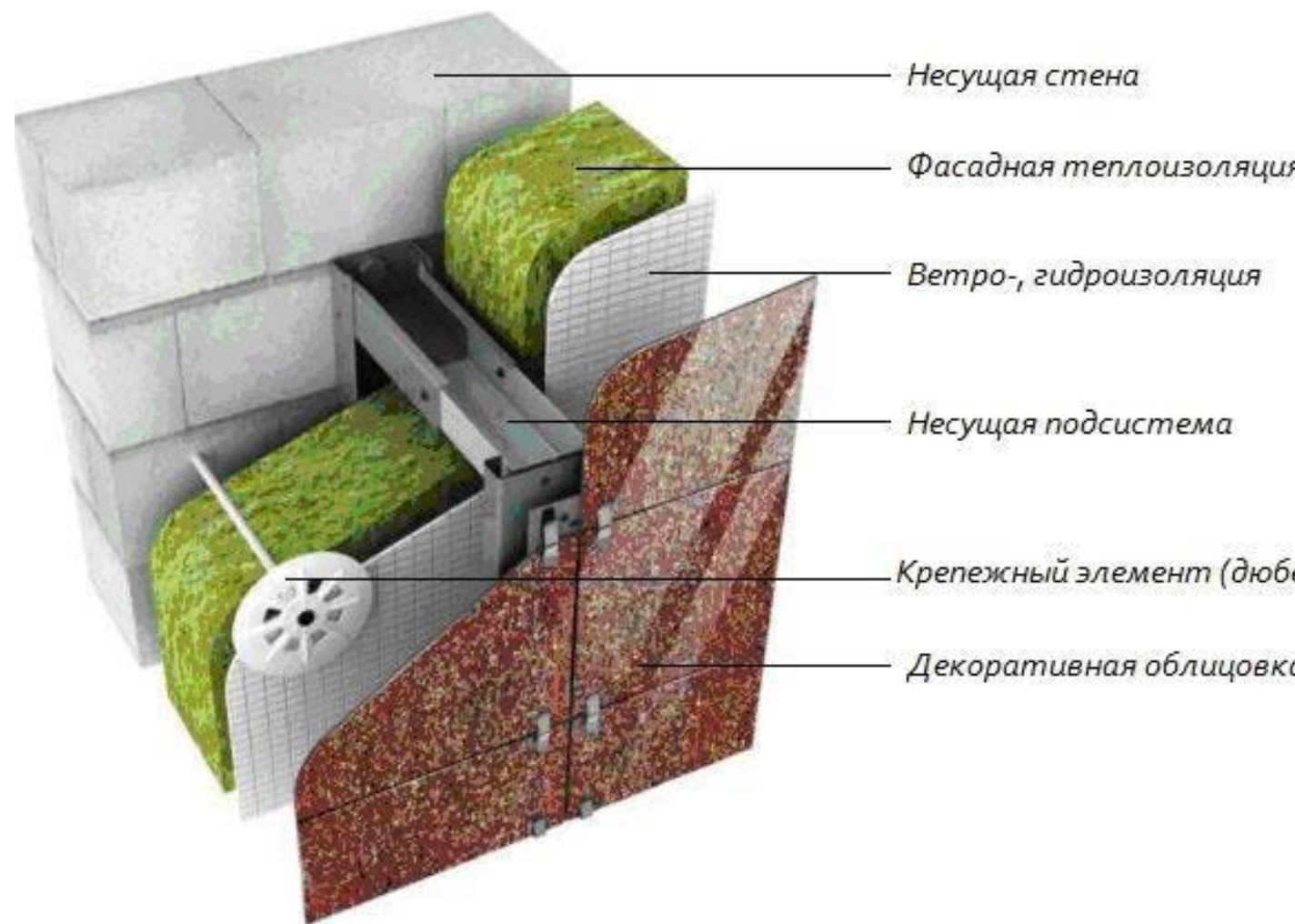
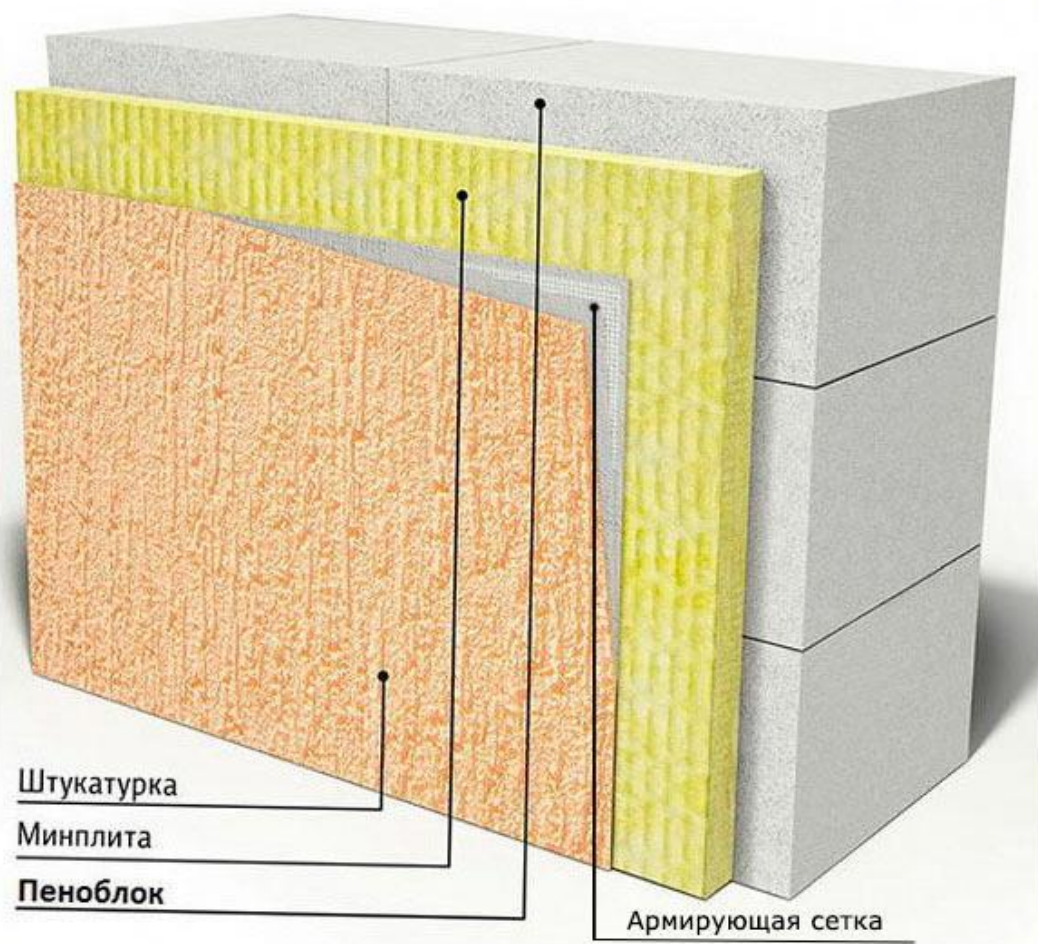

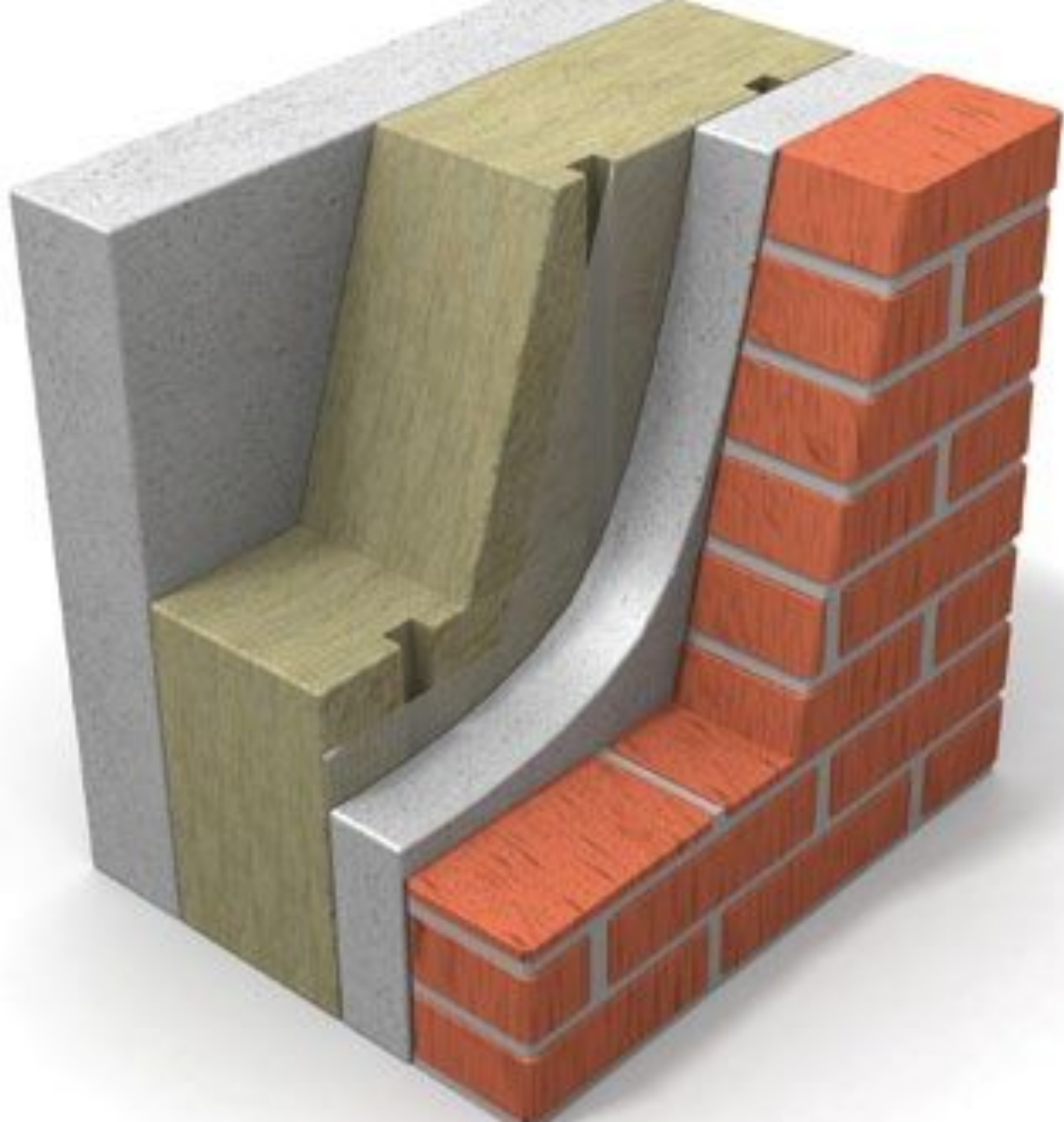

Плиты PAROC можно применять для утепления монолитных трехслойных стен:

- 1 – внутренний слой;
- 2 – плита PAROC COS 5g, PAROC COS 5gt, PAROC COS 5ggt;
- 3 – вентиляционные канавки;
- 4 – наружный слой;
- 5 – наружная отделка

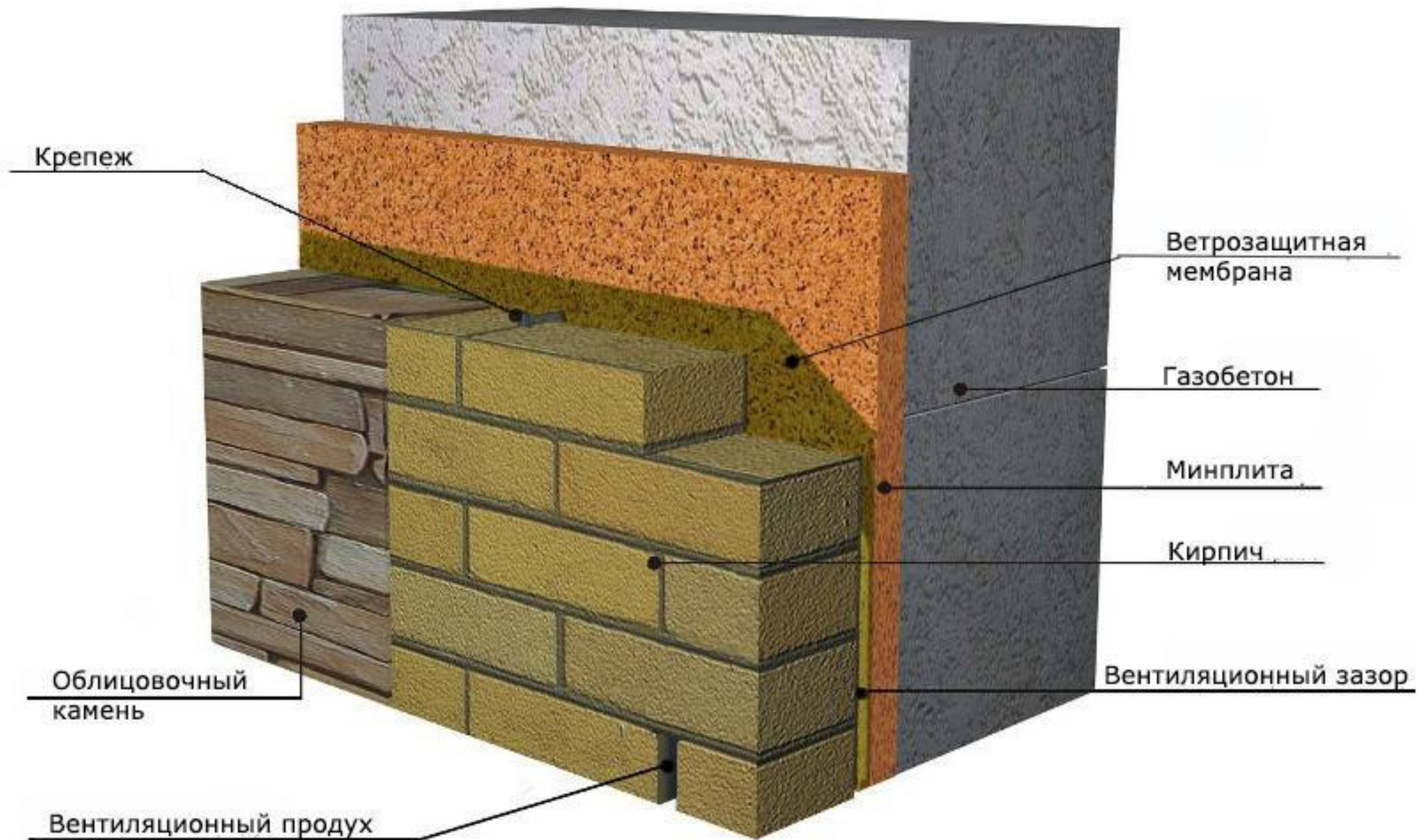

Штукатурная система U.P.S.

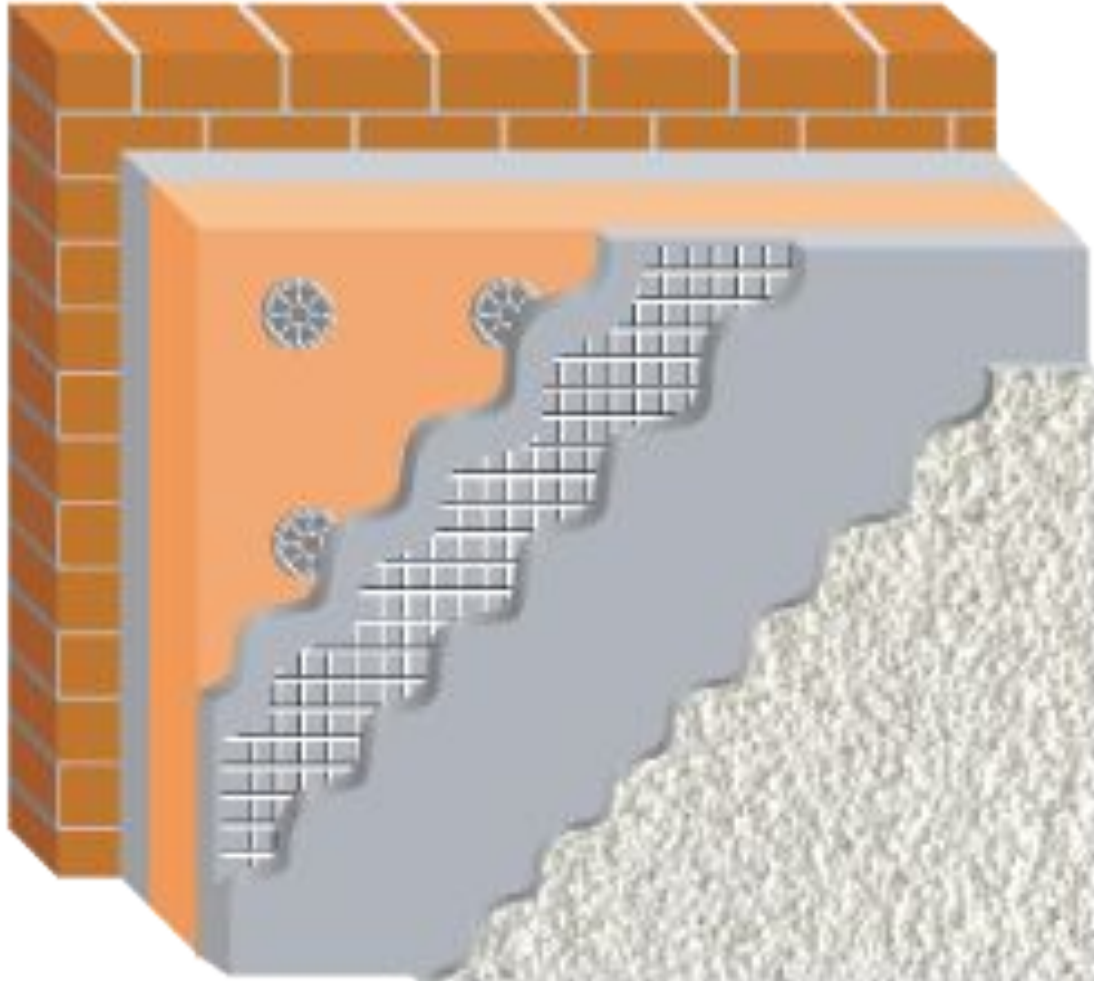

- Основание
- Теплоклей UNIS
- ПЕНОПЛЭКС®
- Крепёж
- Теплоклей UNIS
- Армирующая фасадная сетка
- Теплоклей UNIS
- Декоративная штукатурка



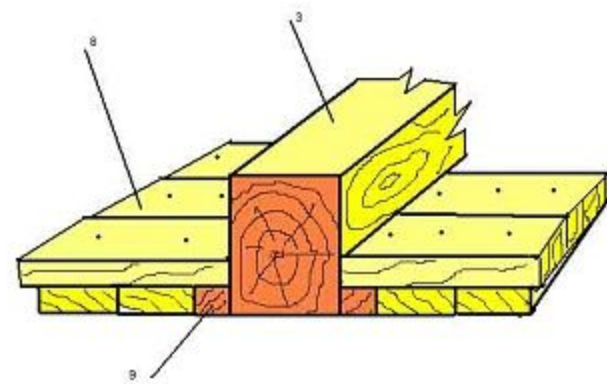
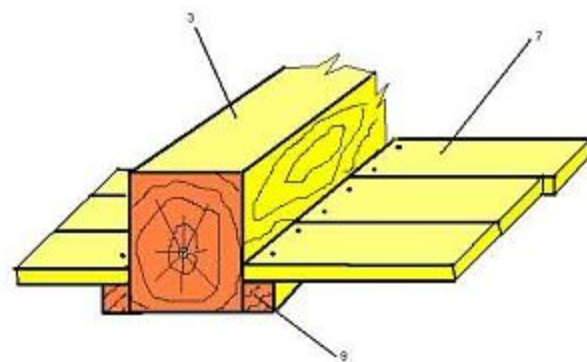
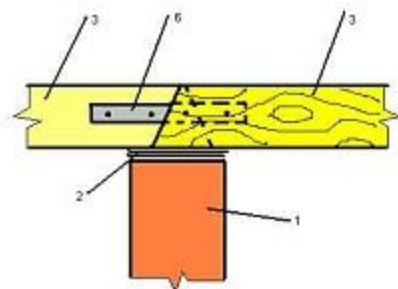
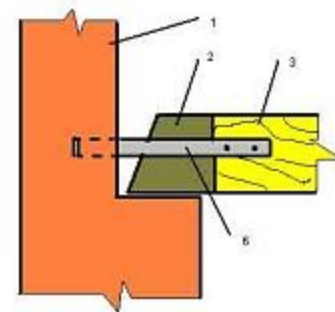
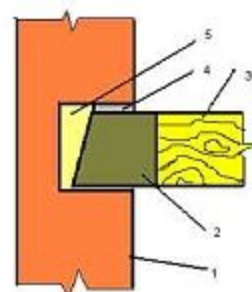

1. Наружная стена, толщина по проекту
2. Теплоизоляция ТЕХНОВЕНТ ДВУХСЛОЙНЫЙ, толщина по расчету
3. Закрепление теплоизоляции - тарельчатый фасадный дюбель ТН
4. Подконструкция для крепления облицовочных панелей
5. Вентилируемый зазор – 50 мм
6. Облицовочные панели

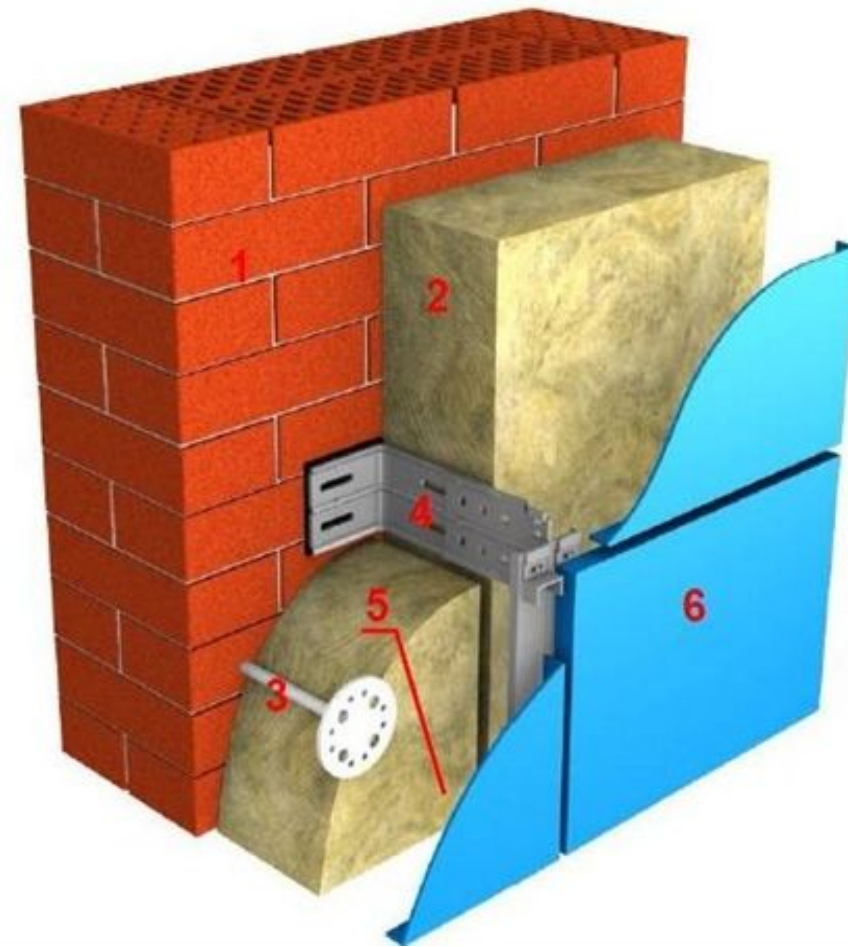
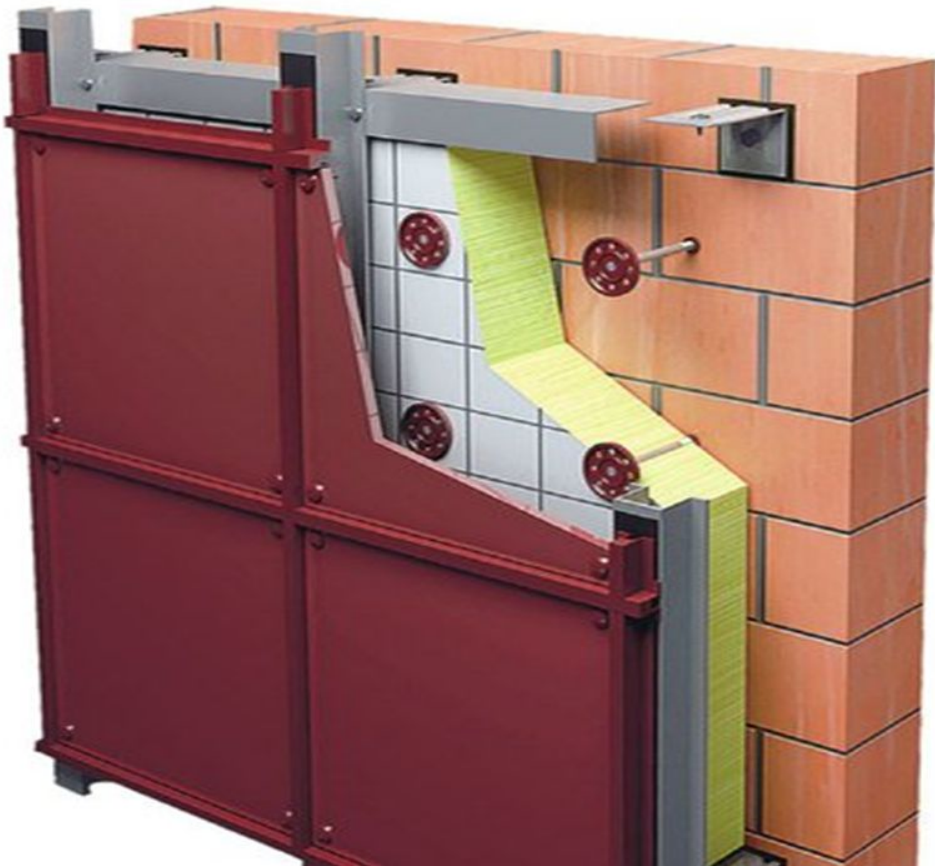

Вентилируемый фасад



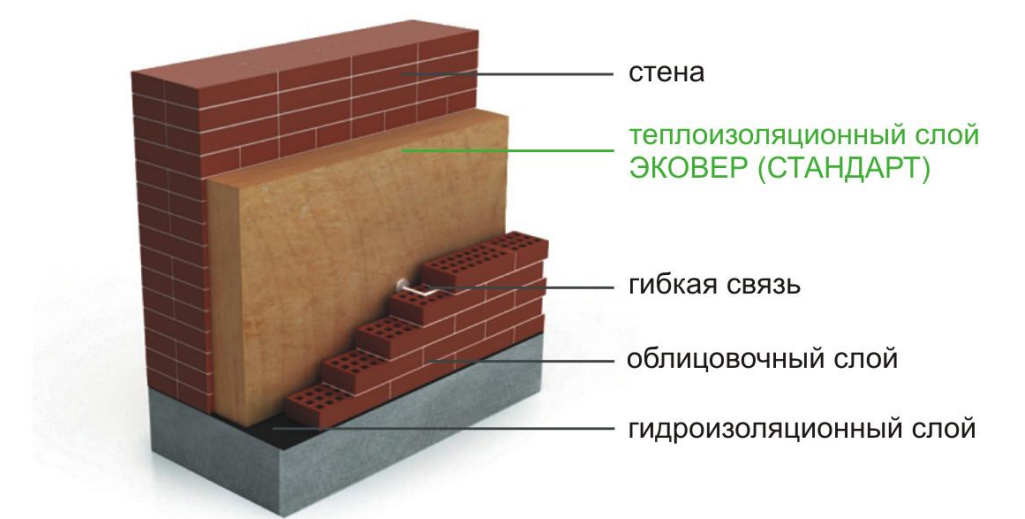
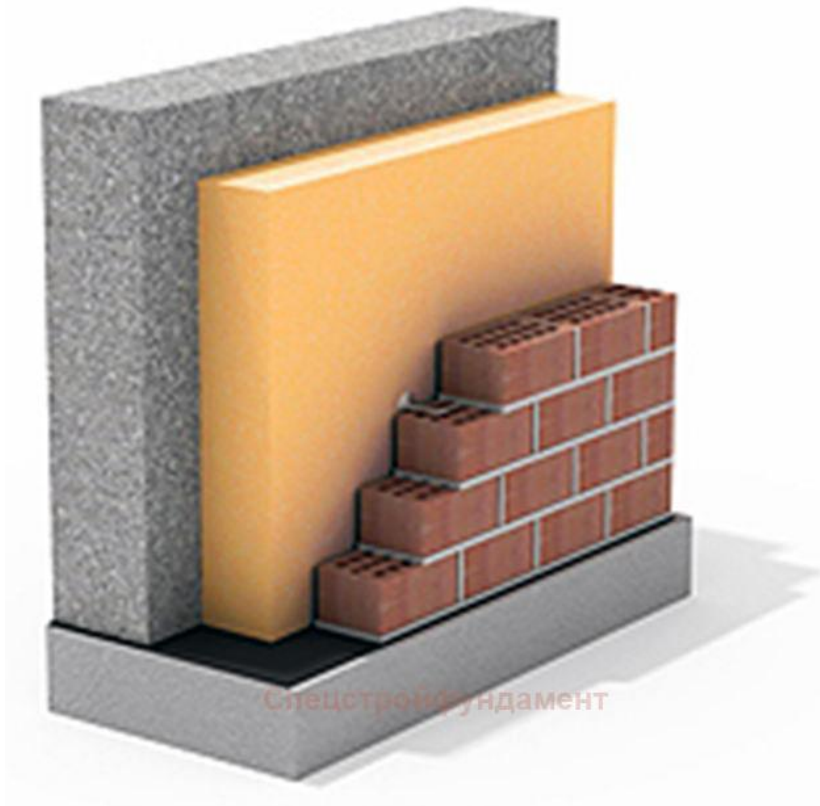
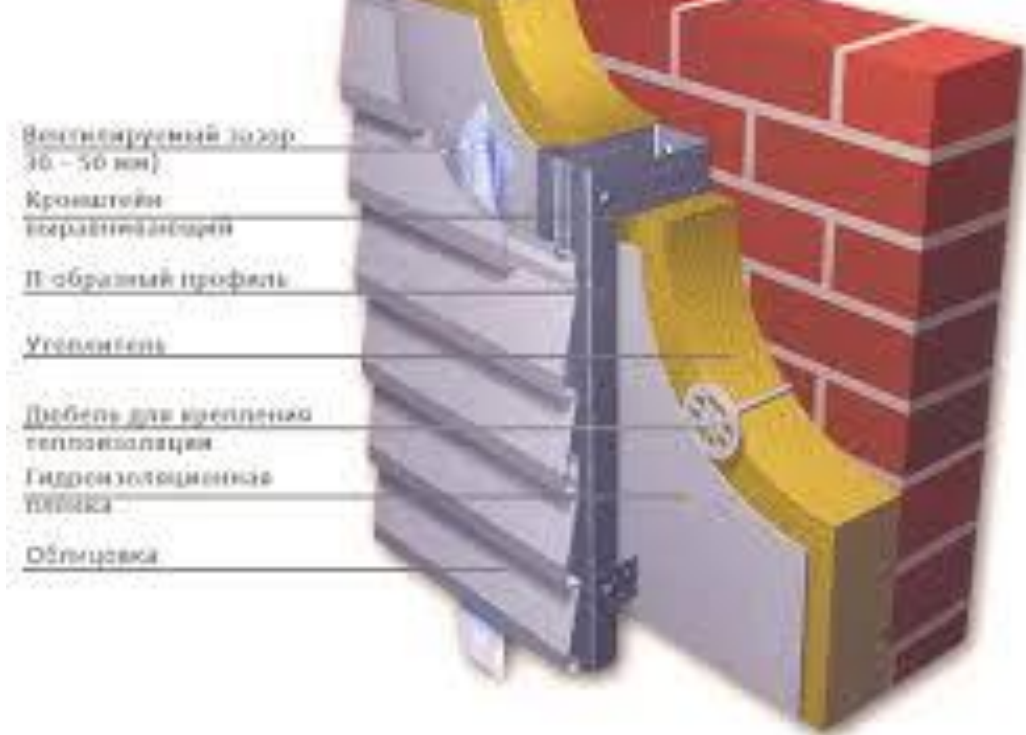

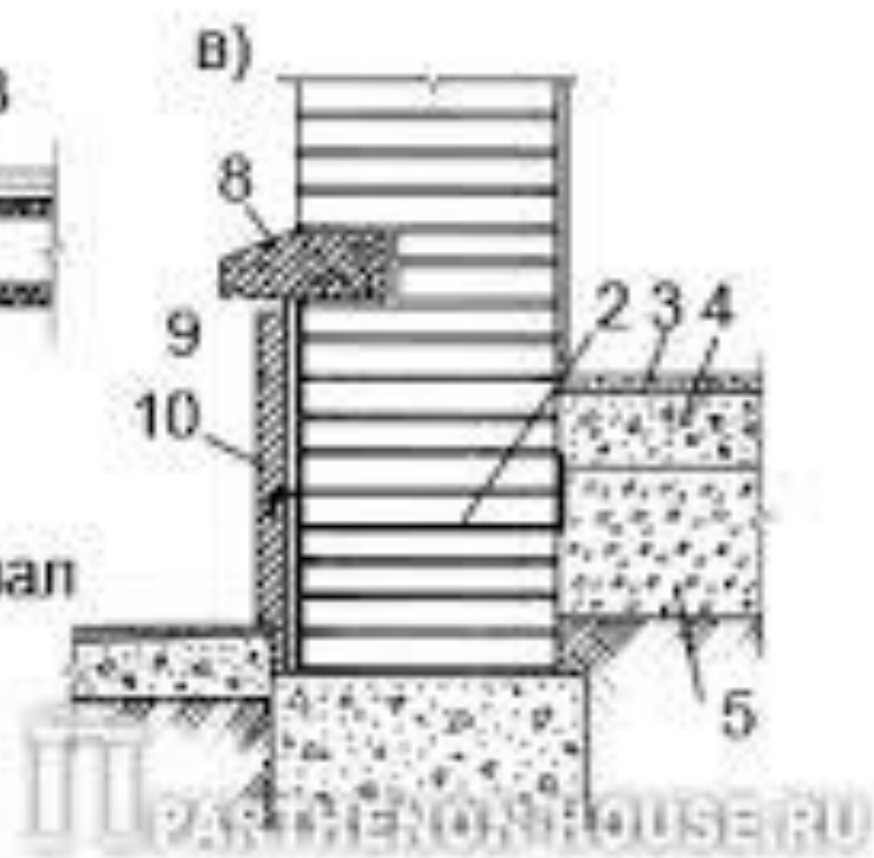
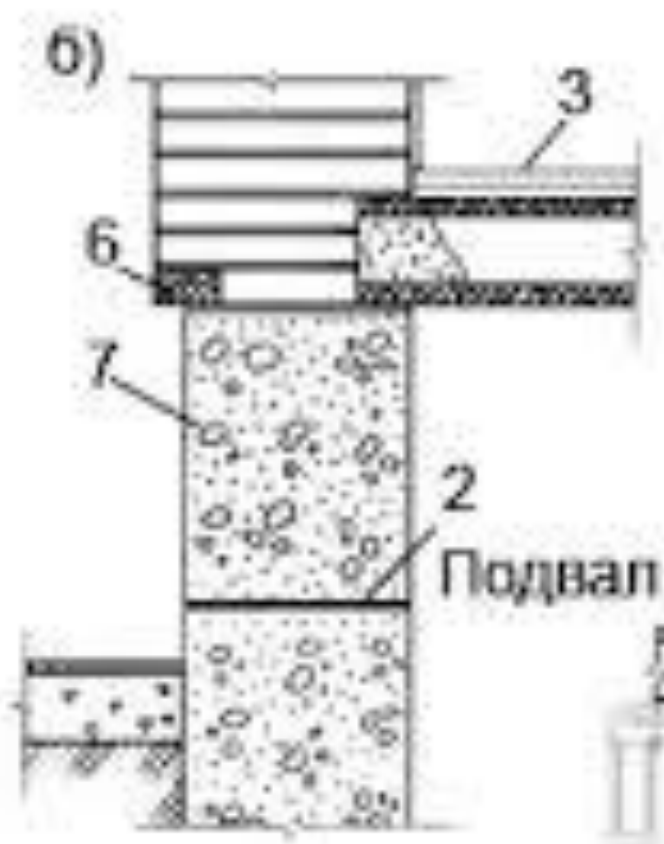
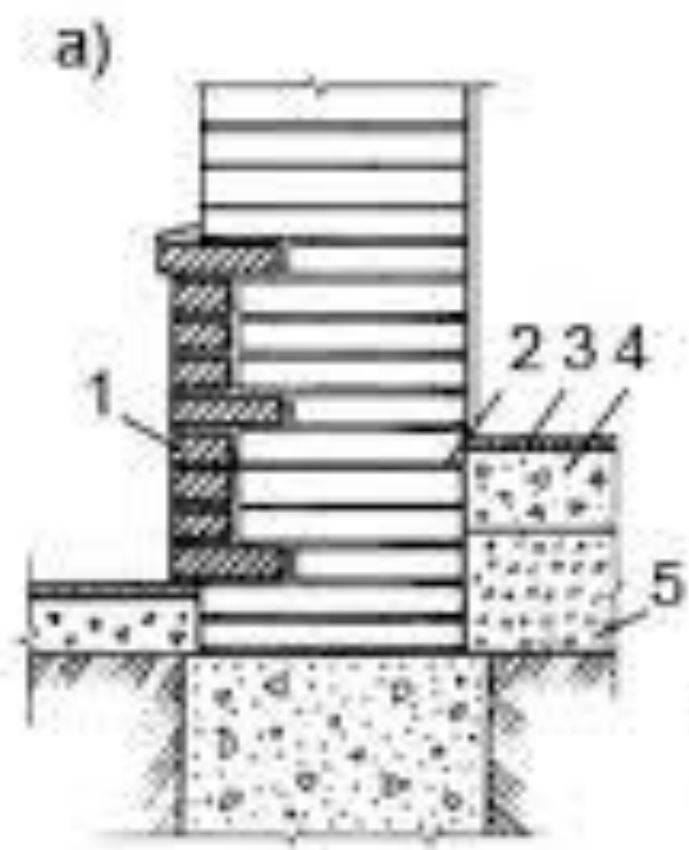

ТРЕХСЛОЙНАЯ КИРПИЧНАЯ СТЕНА С ВОЗДУШНЫМ ЗАЗОРОМ

(принципиальная схема)

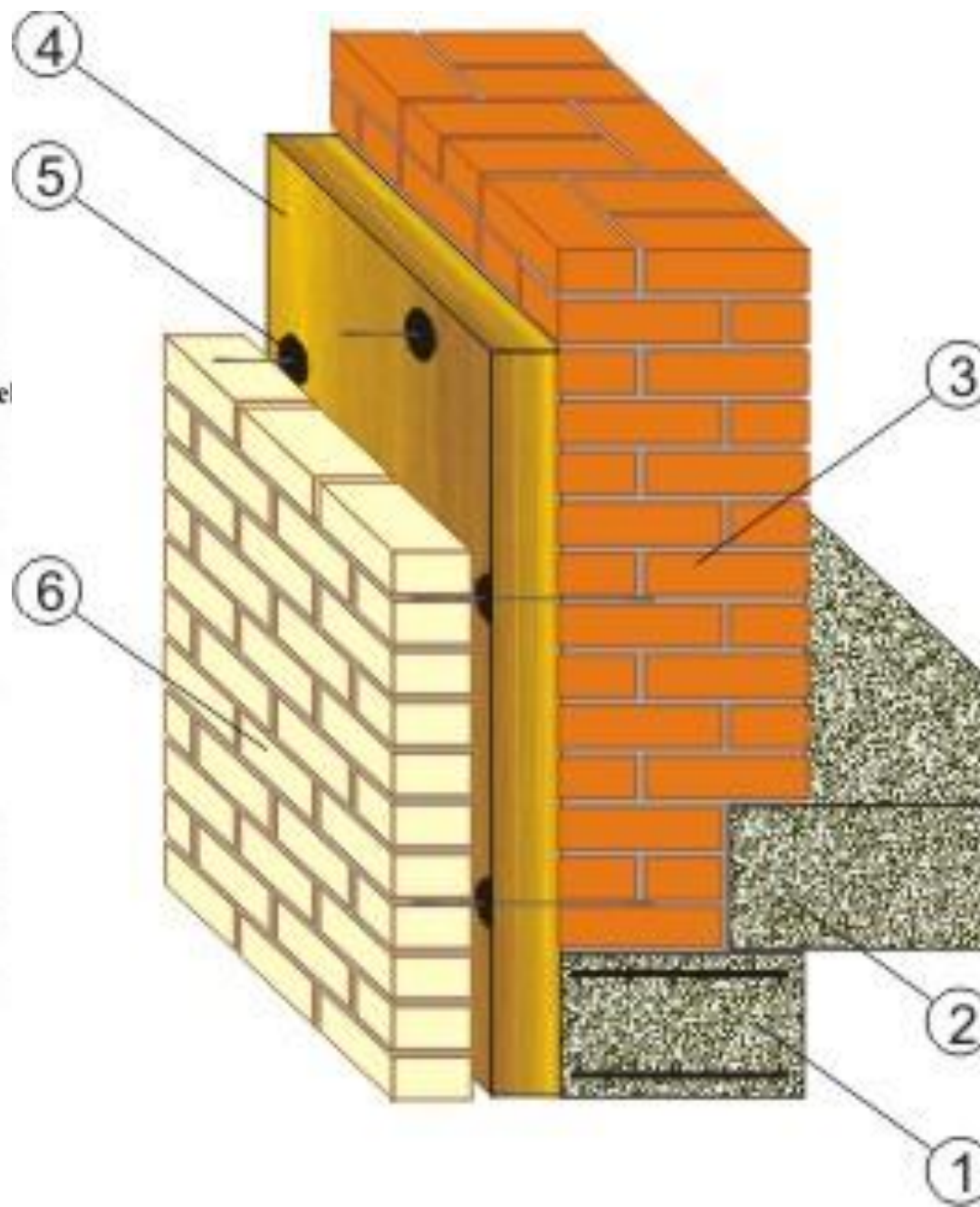
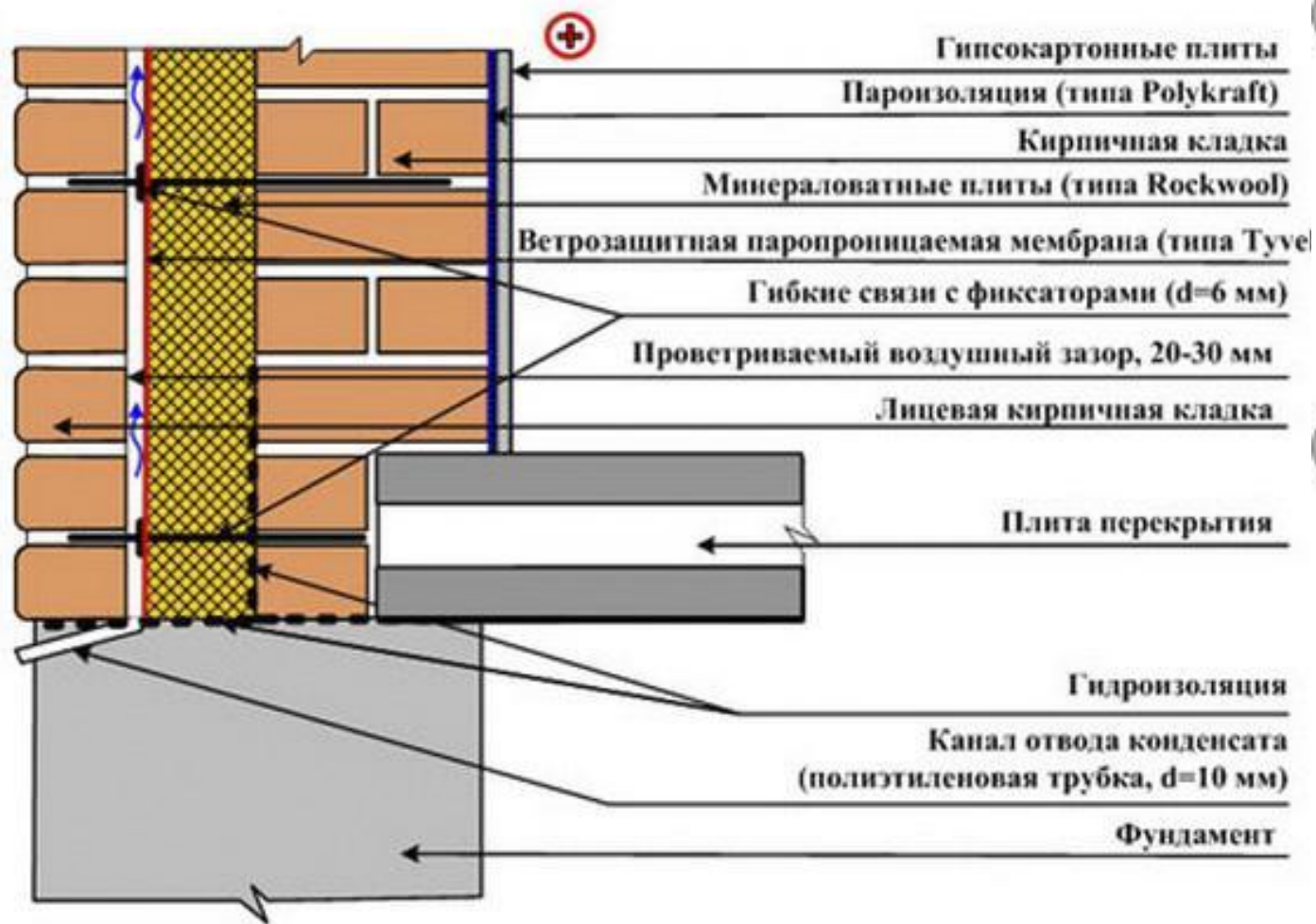

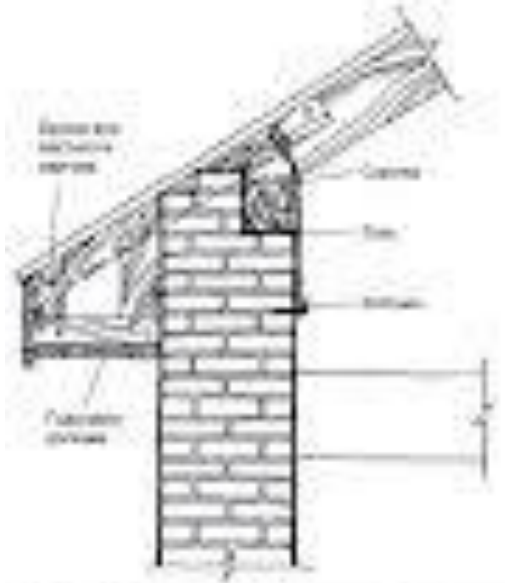

Чертеж

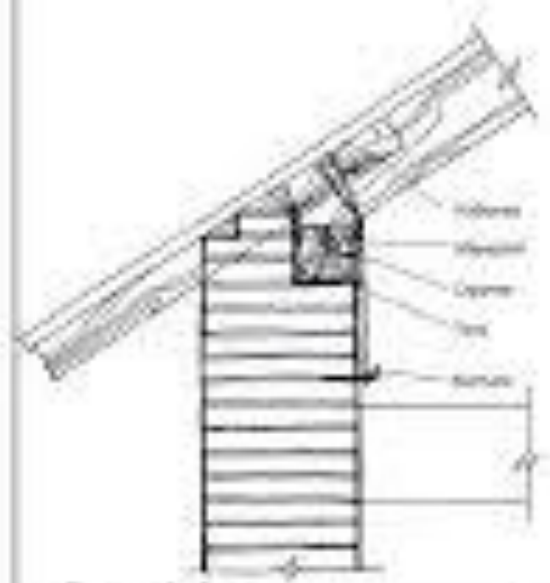

Вид с другой стороны



Экспликация



Вид с другой стороны

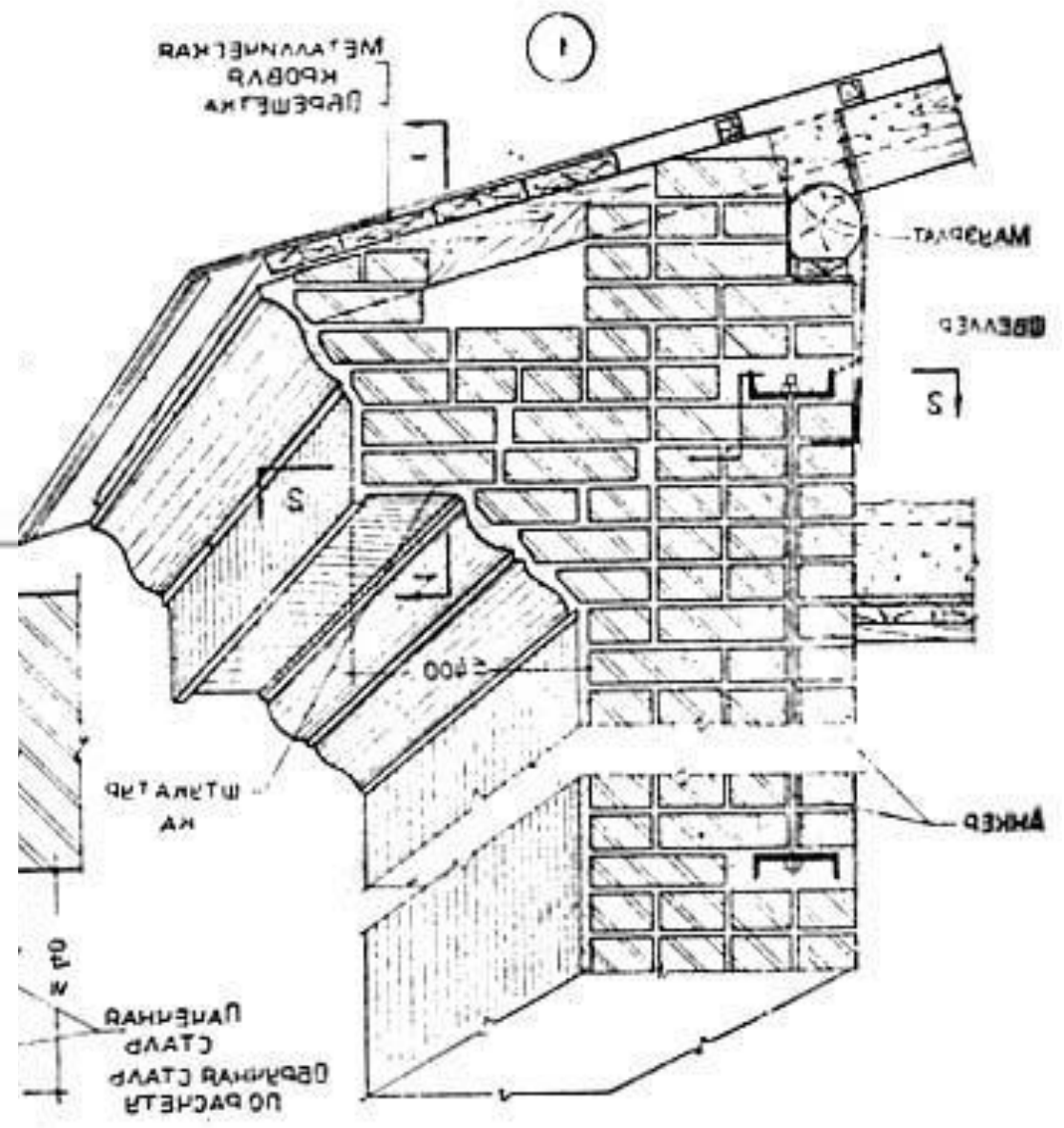



Рис. 3 Стык деревянных балок на каменные стены:

1 – антисептированная часть балки; 2 – анкер; 3 – заделка раствором; 4 – два слоя толи на смоле; 5 – гвозди; 6 – два слоя толи; 7 – стальная накладка 50x6 мм.



Рис. 11.46. Клиноватая перемычка

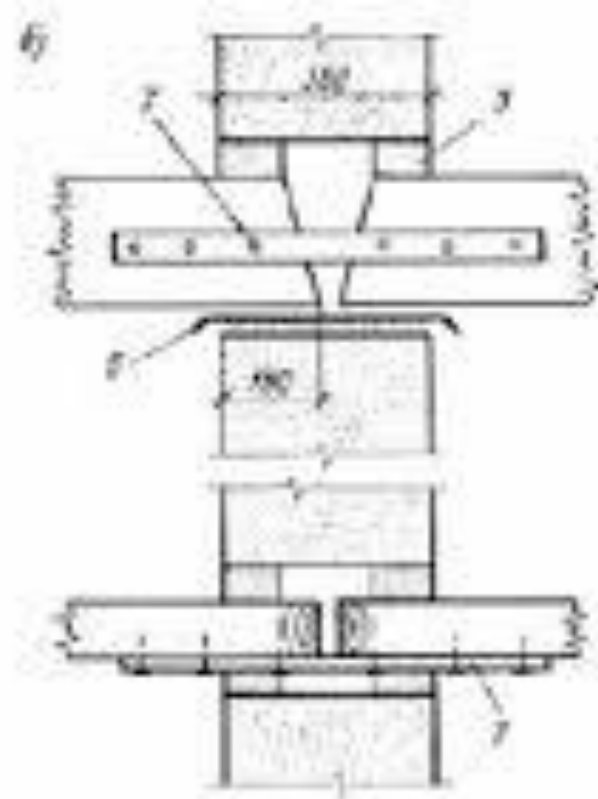
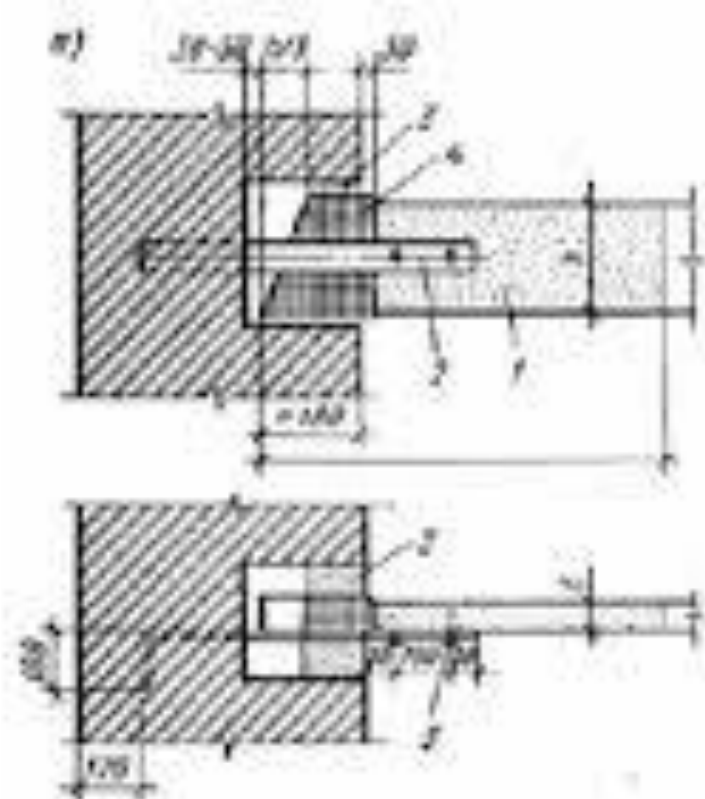

Рис. 11.47. Луговая перемычка







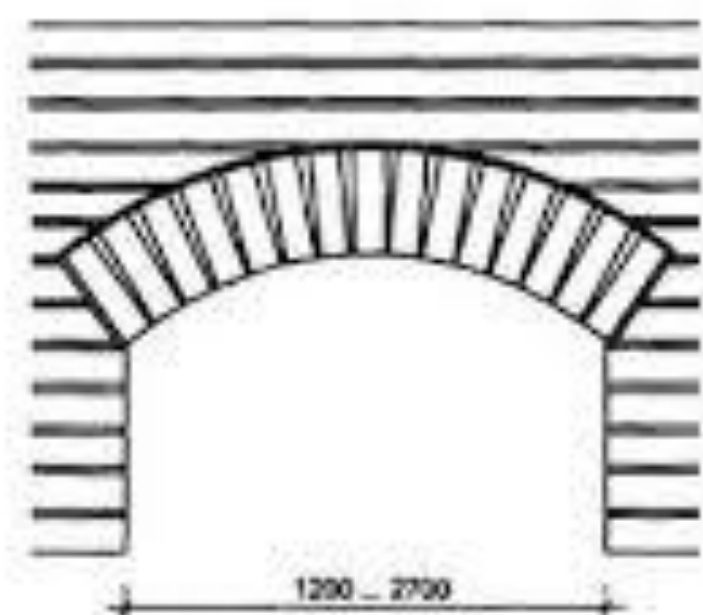
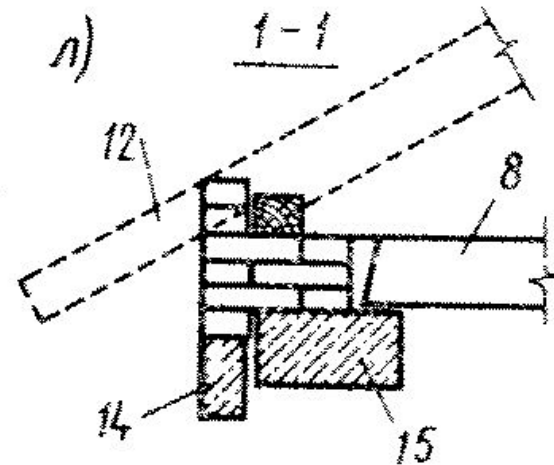
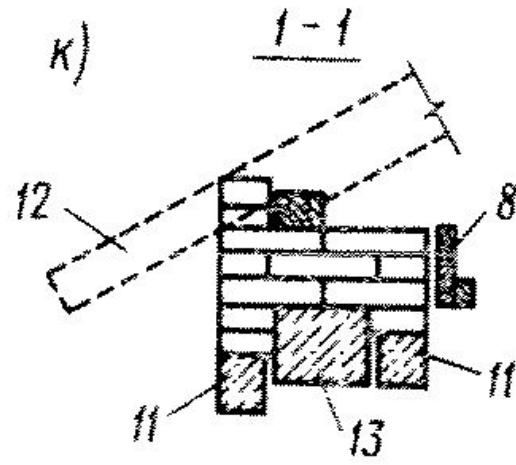
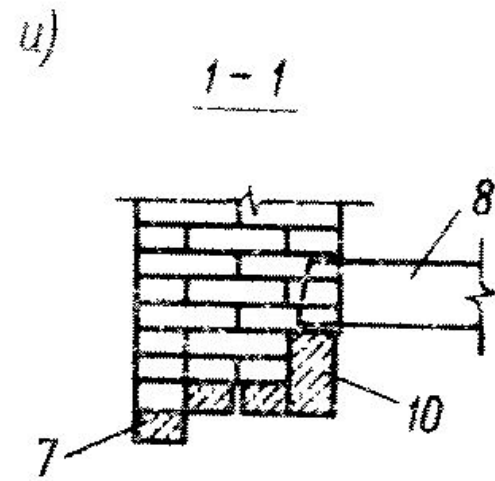
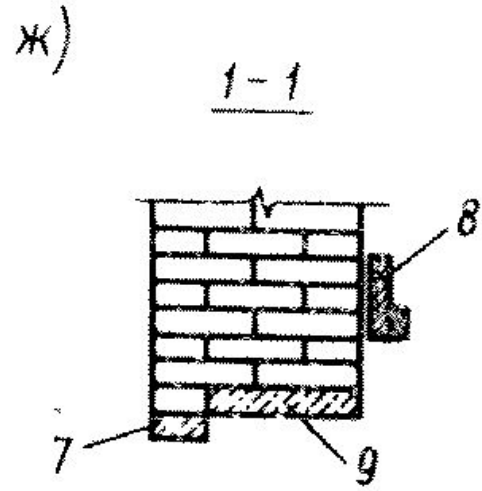
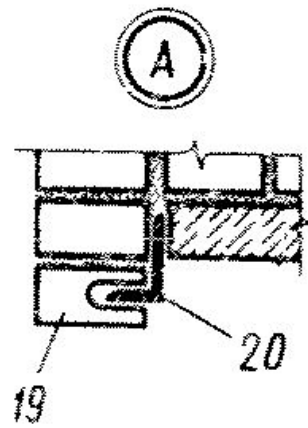
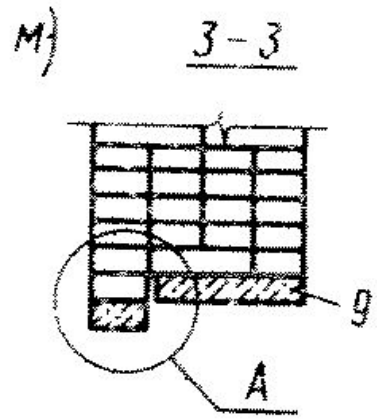
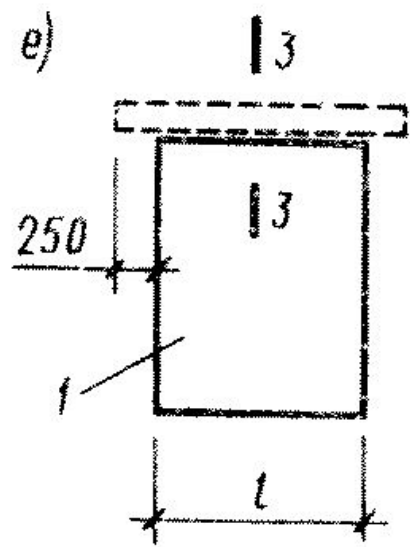
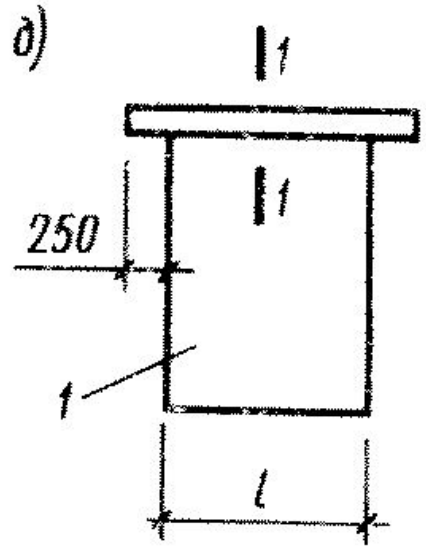
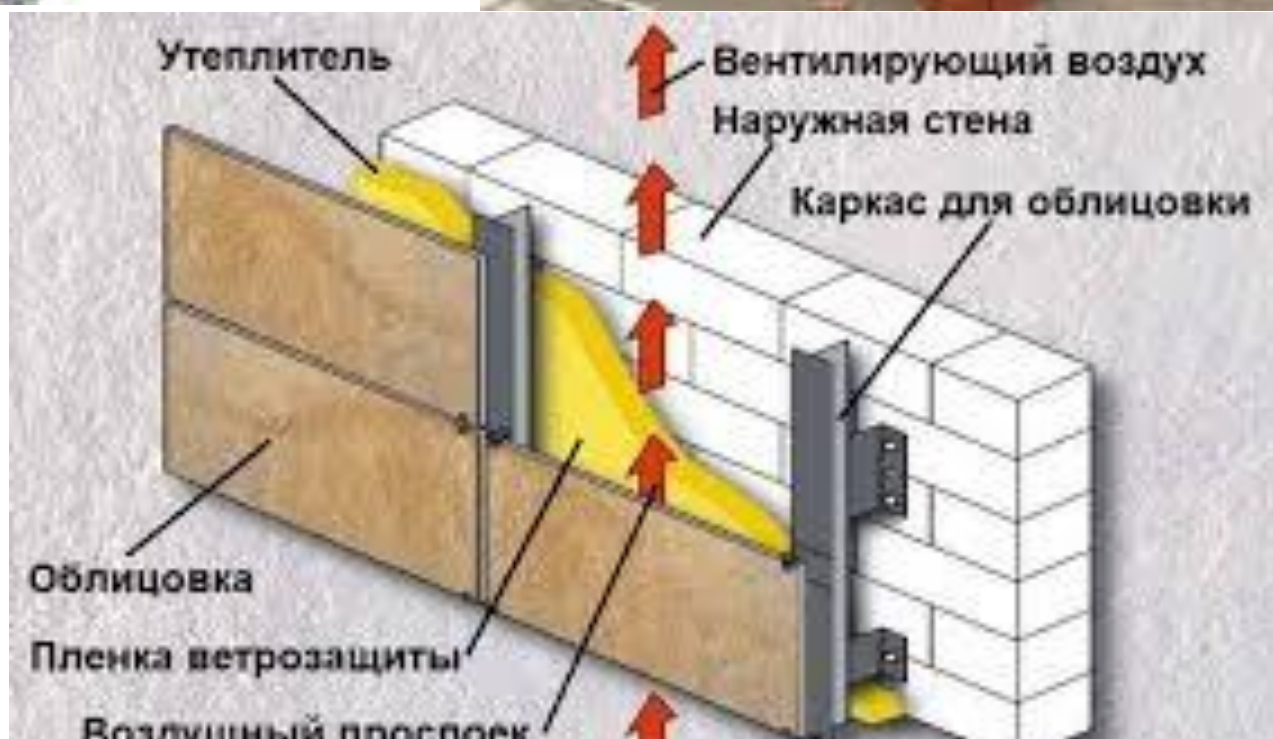
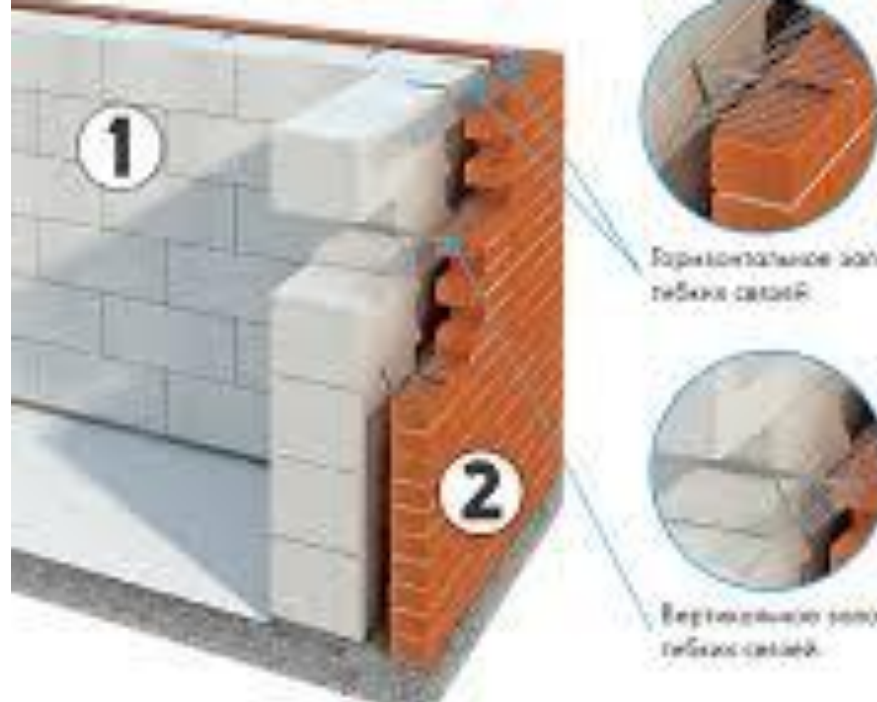



Профиль бруса «Holz-Optima»



145, 185, 230, 275



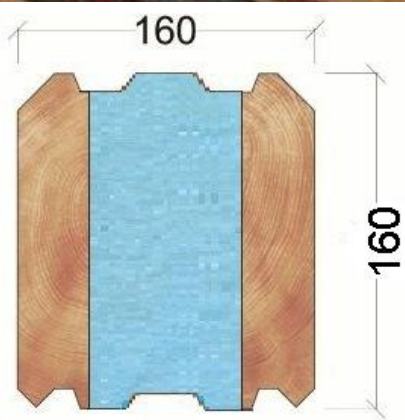

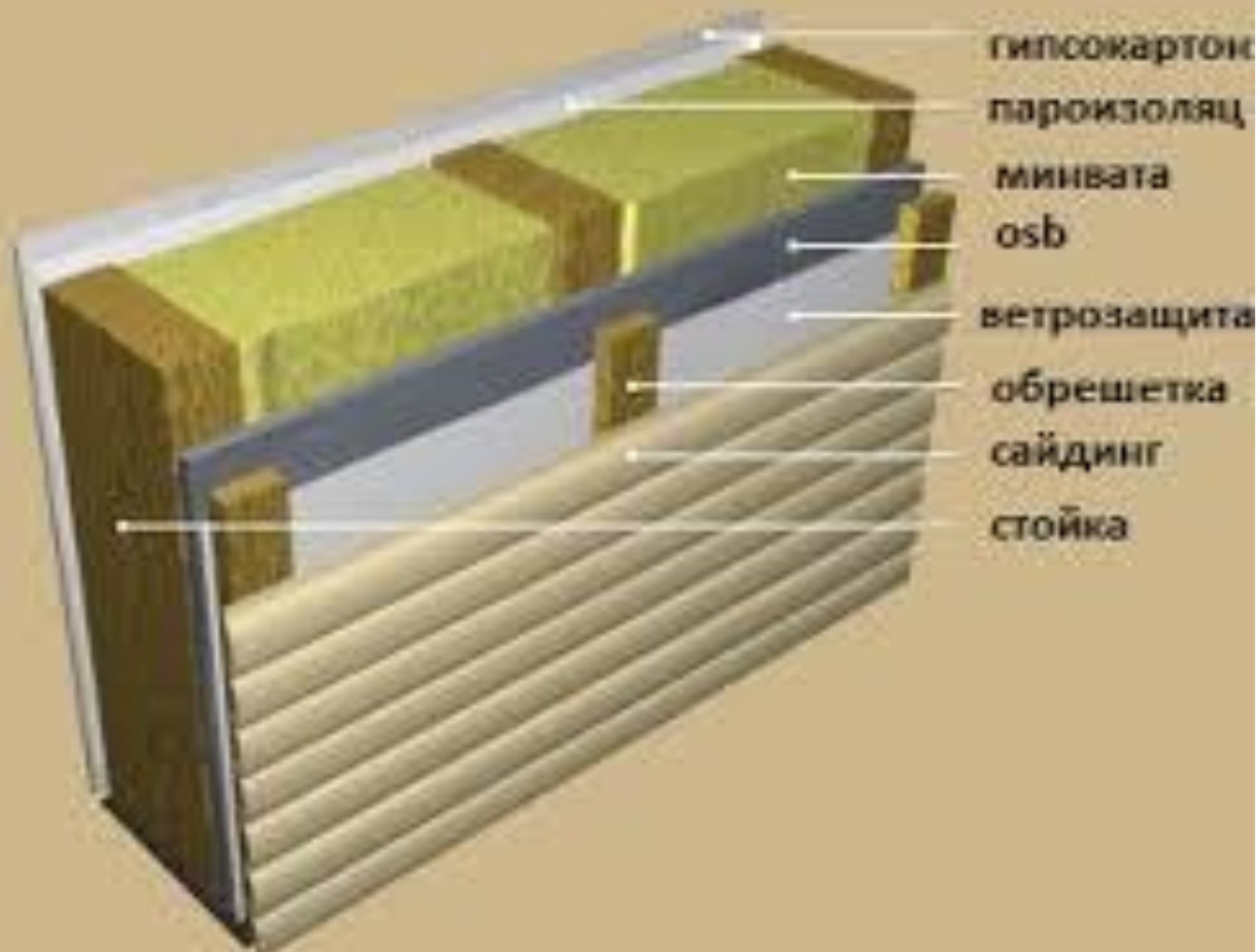

- гипсокартон
- пароизоляция
- минвата
- osb
- ветрозащита
- обрешетка
- сайдинг
- стойка



Рис.1 Сити-
угол
Тирольский замок
тирольский замок

Рис.2
Рис.3 Закрытый





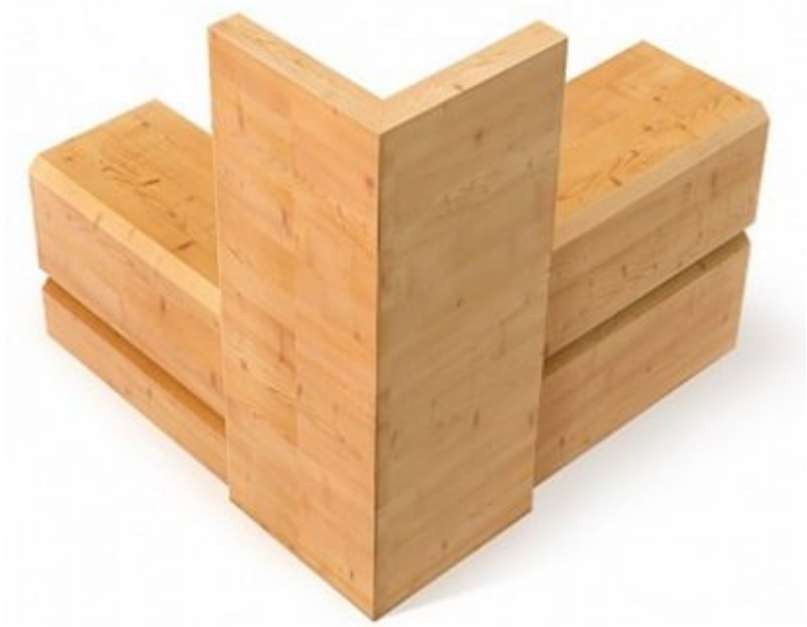
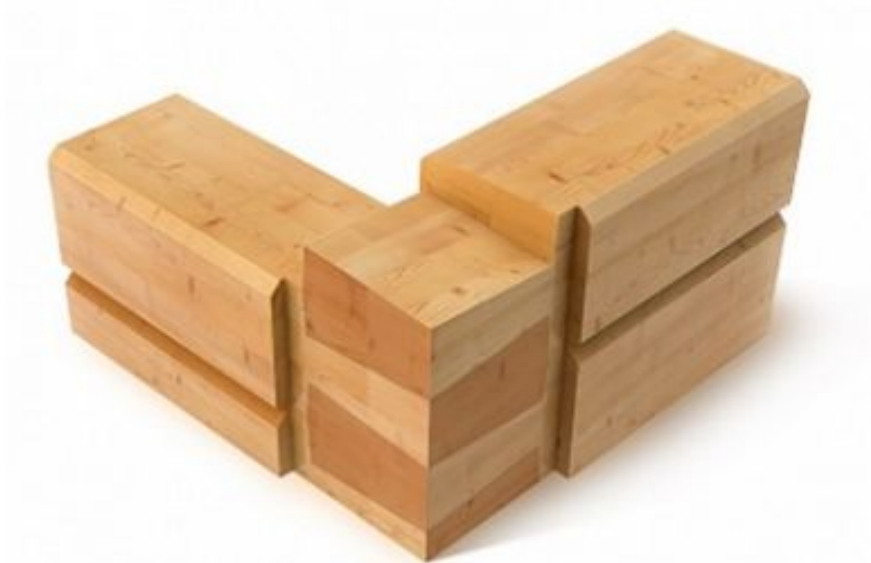

a

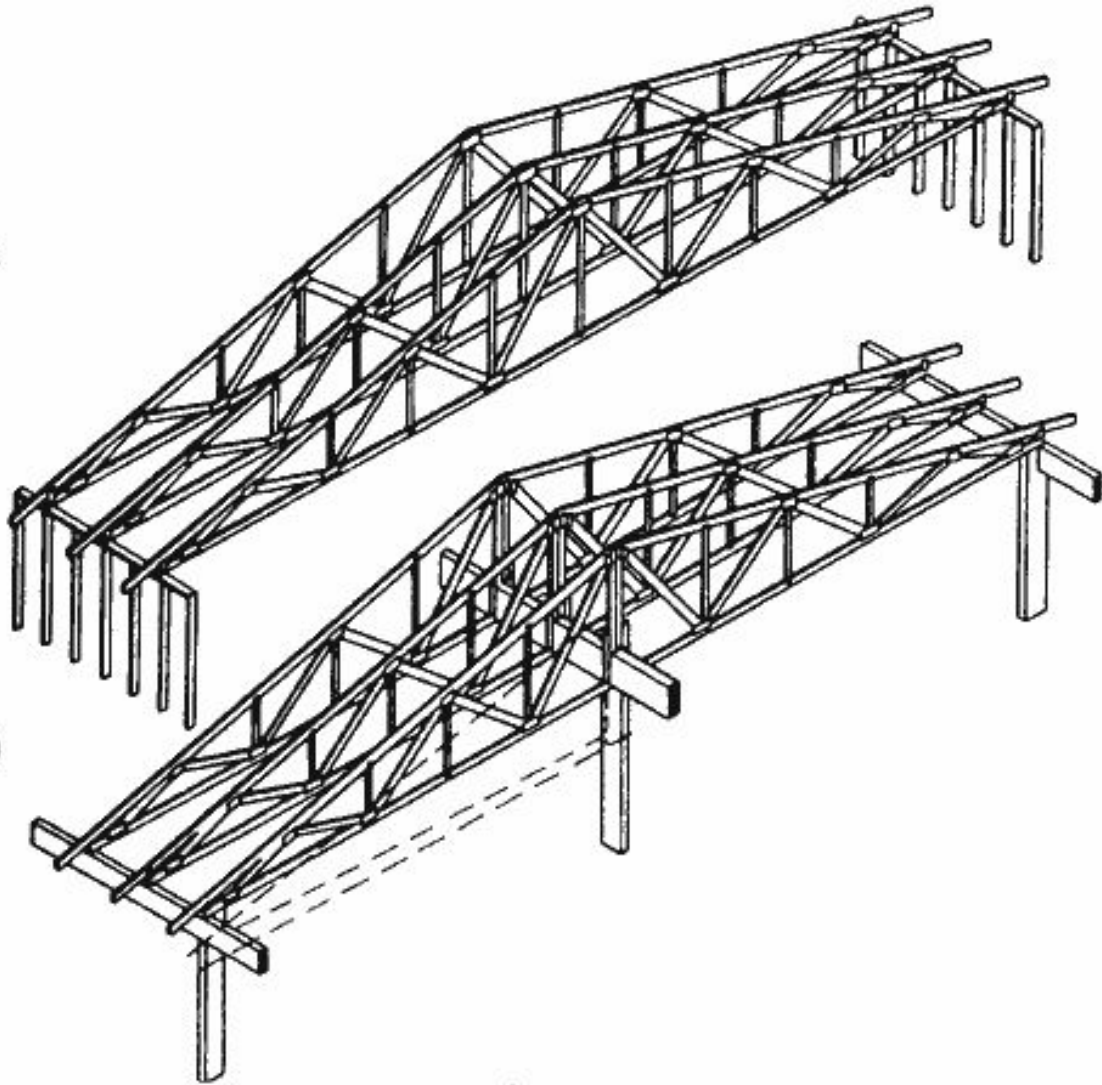

6

B

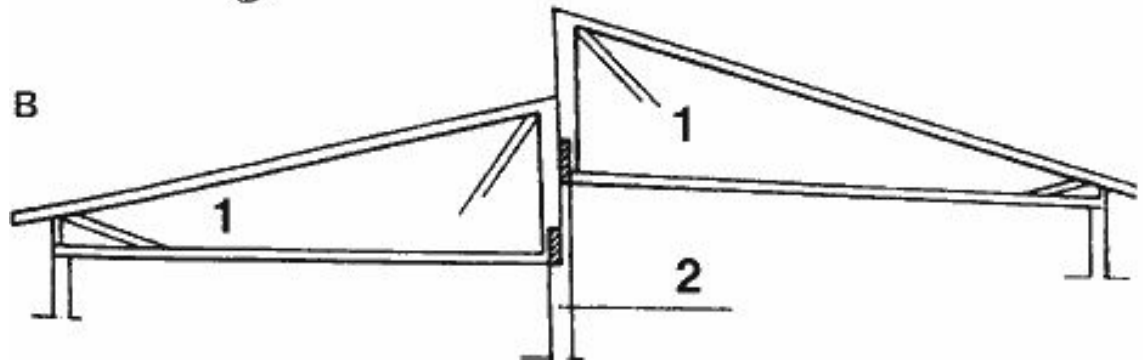

1

2



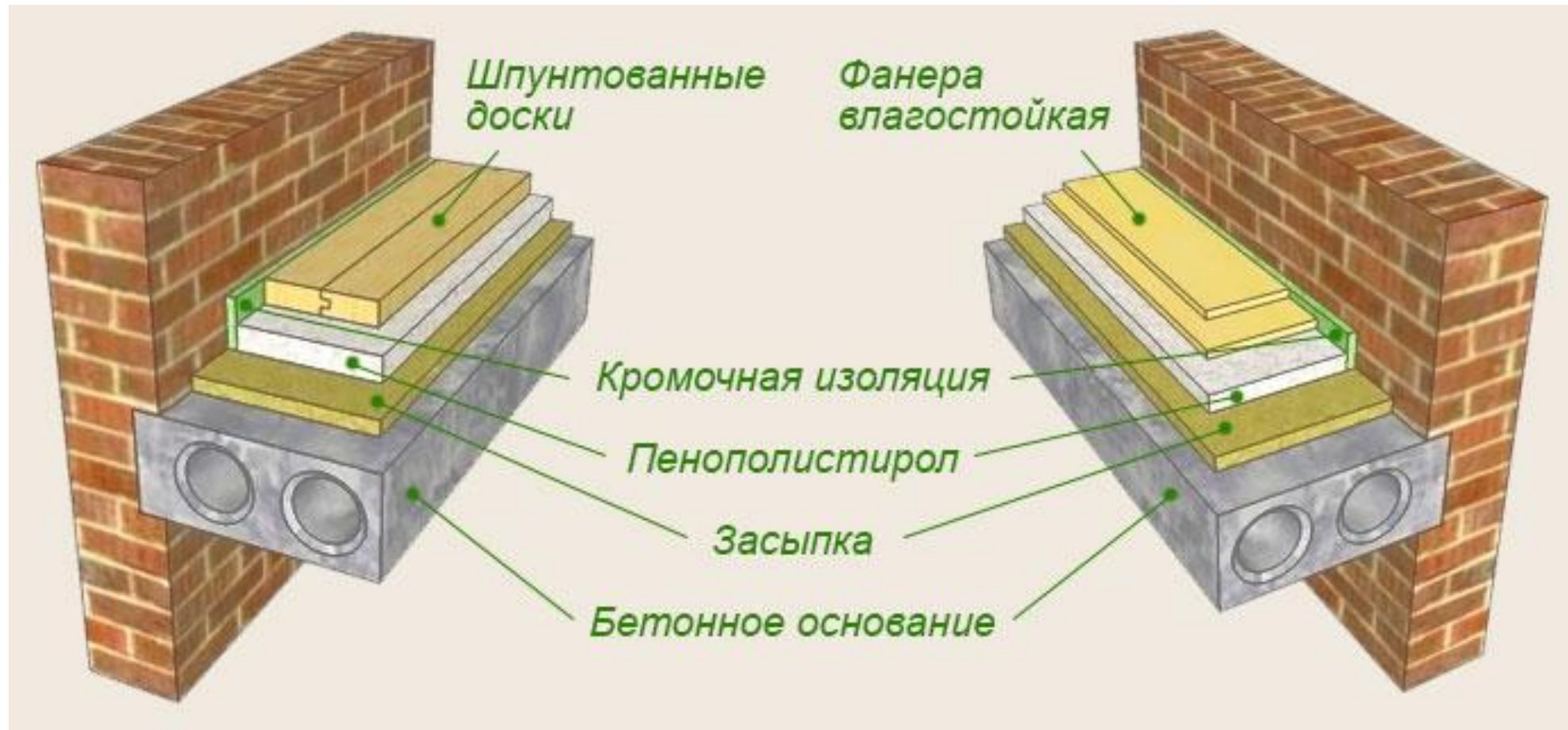







a)

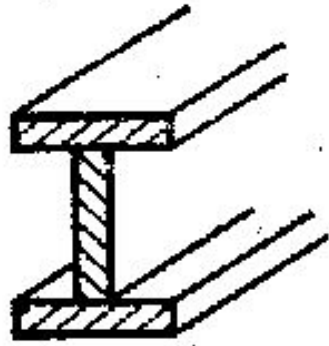

б)

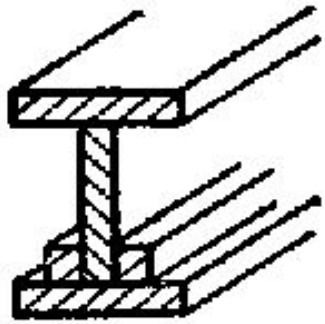

в)

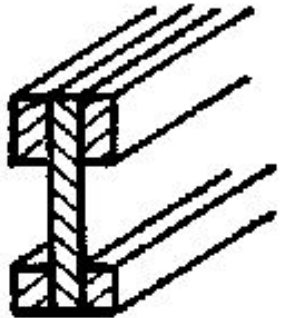

г)

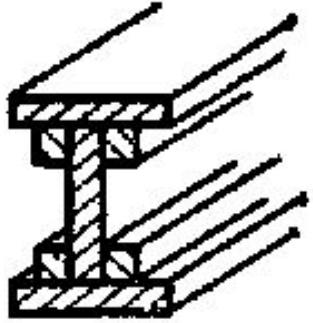

д)

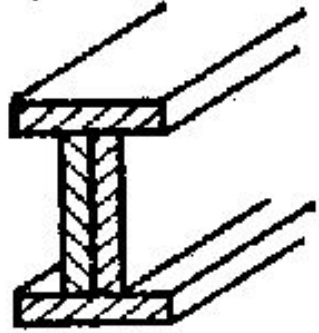

е)

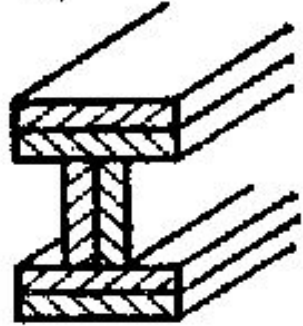

ж)

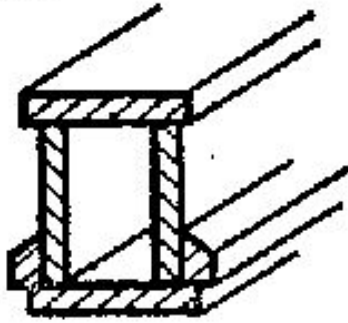

з)

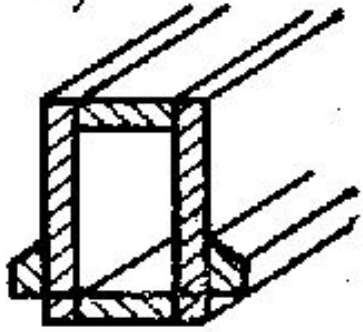

и)

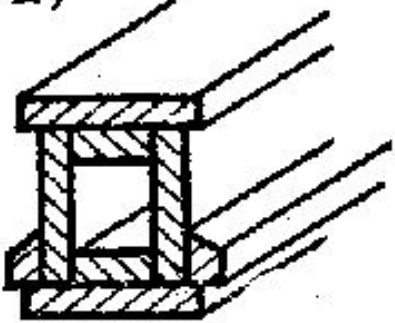

к)

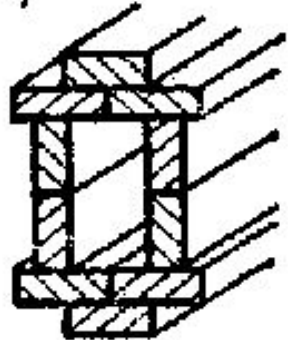







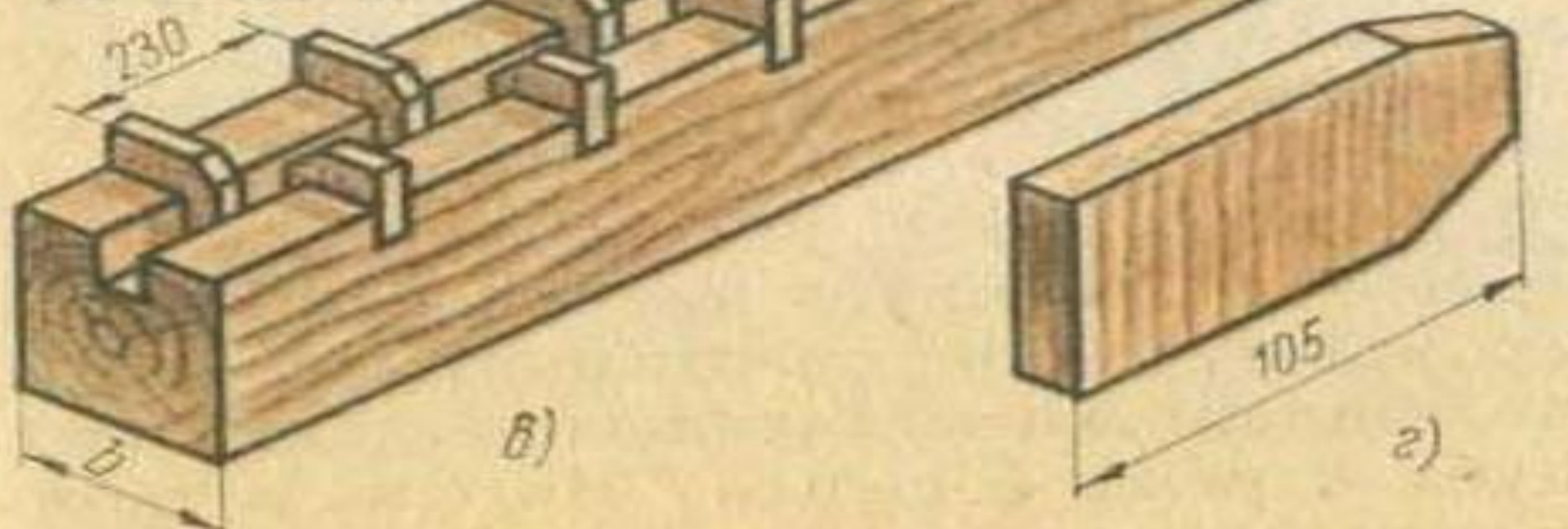
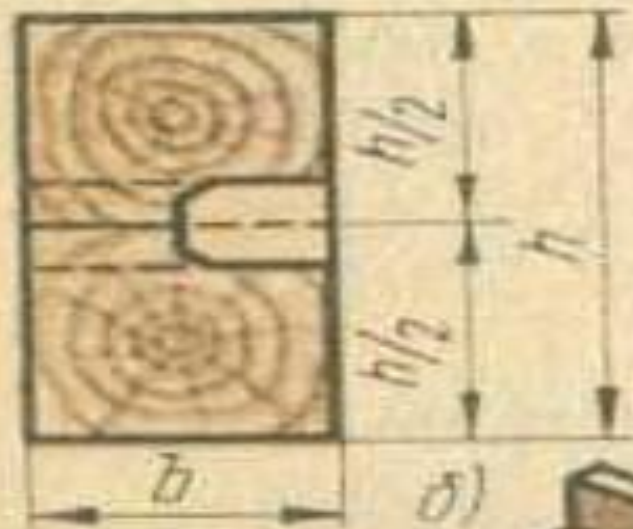
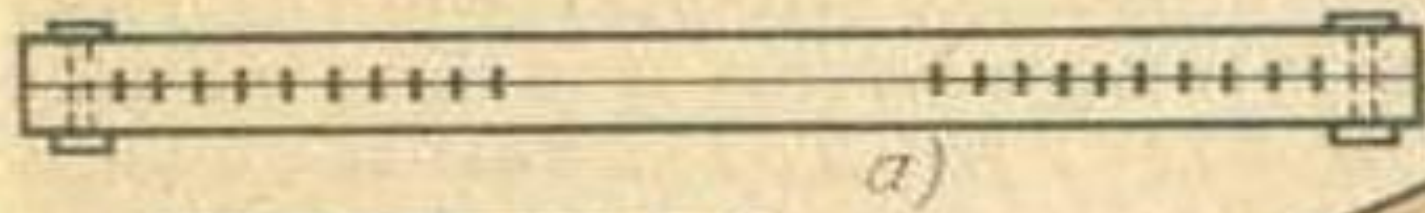





ВКЛАДЫШ

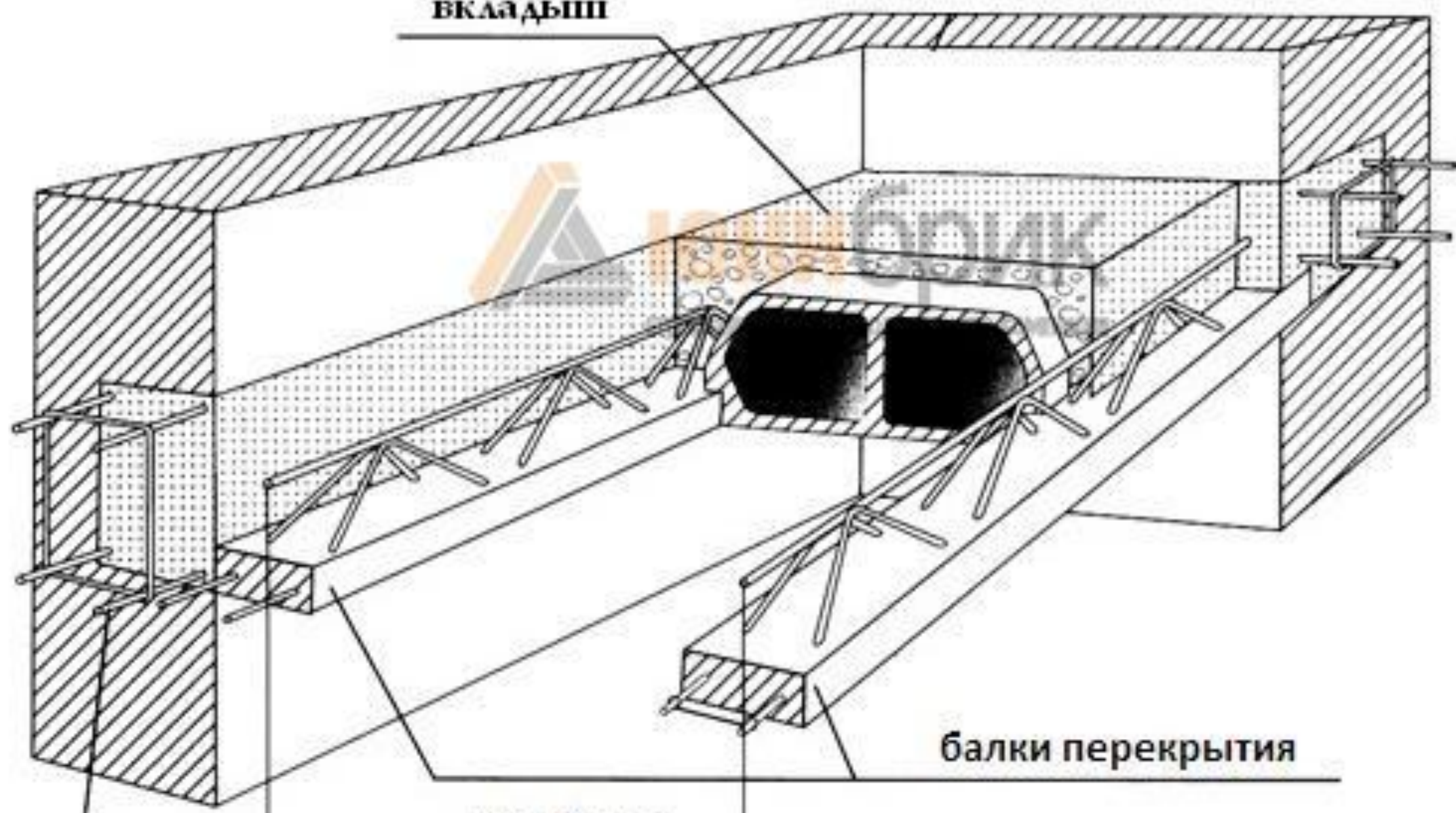

балки перекрытия



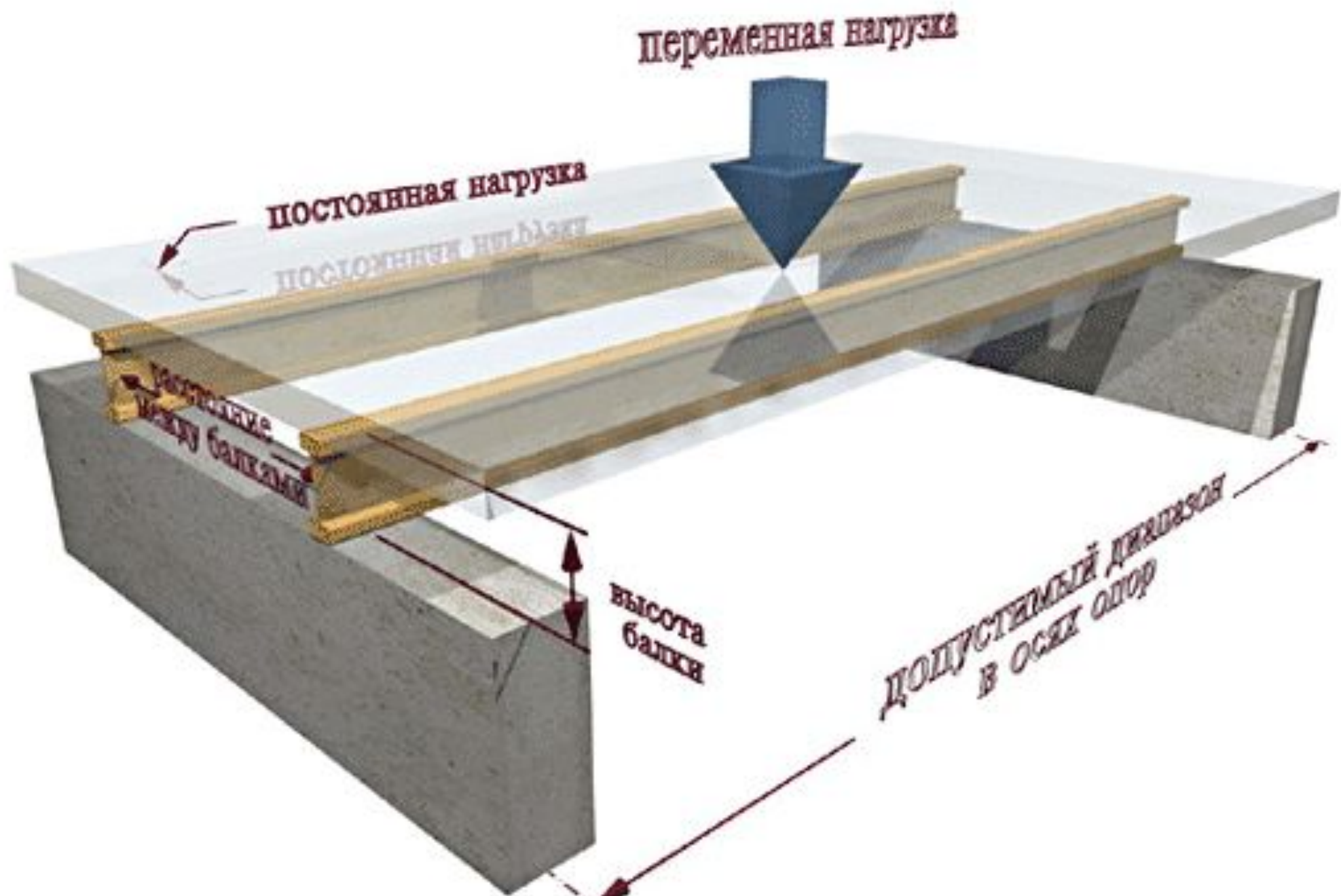



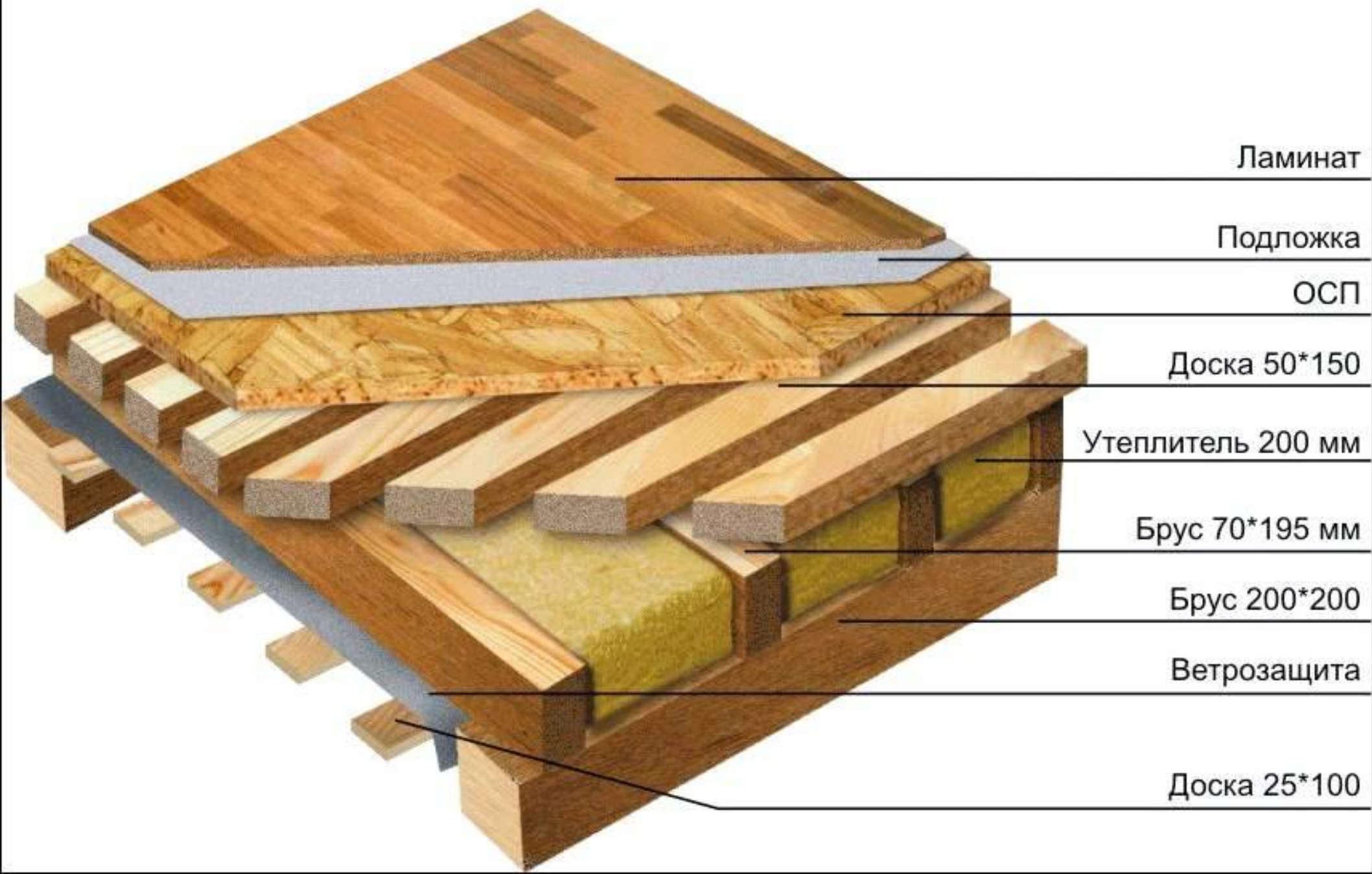



ОДНОСКАТНАЯ



ОБЫЧНАЯ ДВУСКАТНАЯ
("ЩИПЦОВАЯ")



ЧЕТЫРЕХСКАТНАЯ
(ВАЛЬМОВАЯ)



ПОЛУВАЛЬМОВАЯ
ДВУСКАТНАЯ



ПОЛУВАЛЬМОВАЯ
ЧЕТЫРЕХСКАТНАЯ



МАНСАРДНАЯ



МНОГОЩИПЦОВЫЕ
КРЫШИ



КАК РАЗОБРАТЬСЯ В СТРОИТЕЛЬНЫХ ТЕРМИНАХ?



Комментарий эксперта: вы сможете выполнить монтаж самостоятельно или доверить его специалистам той фирмы, в которой приобретете этот кровельный материал. Технология такого монтажа достаточно проста, нужны только толковые помощники и необходимый инструмент.



Мауэрлат



Стропильные
ноги



Стойки



Прогоны



Затяжка



Лежень



Подкосы



Обрешетка



Холодный чердак

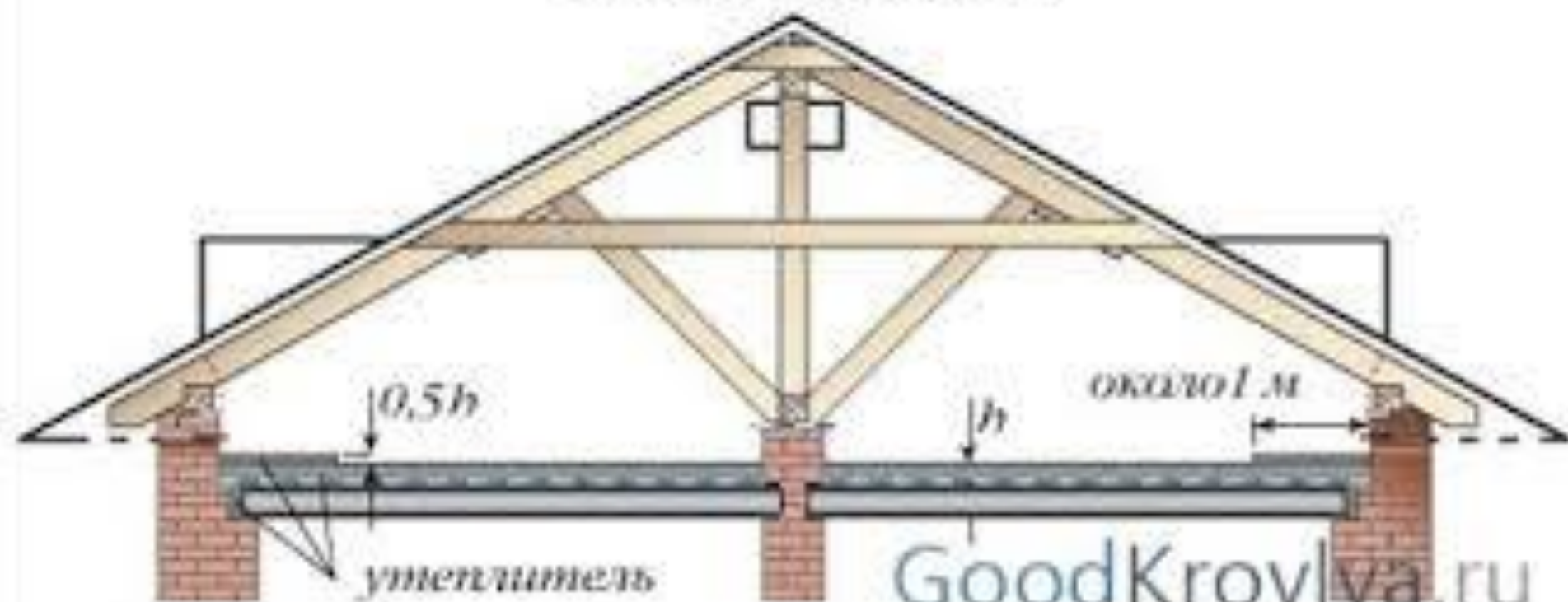









Schubert
Sovet



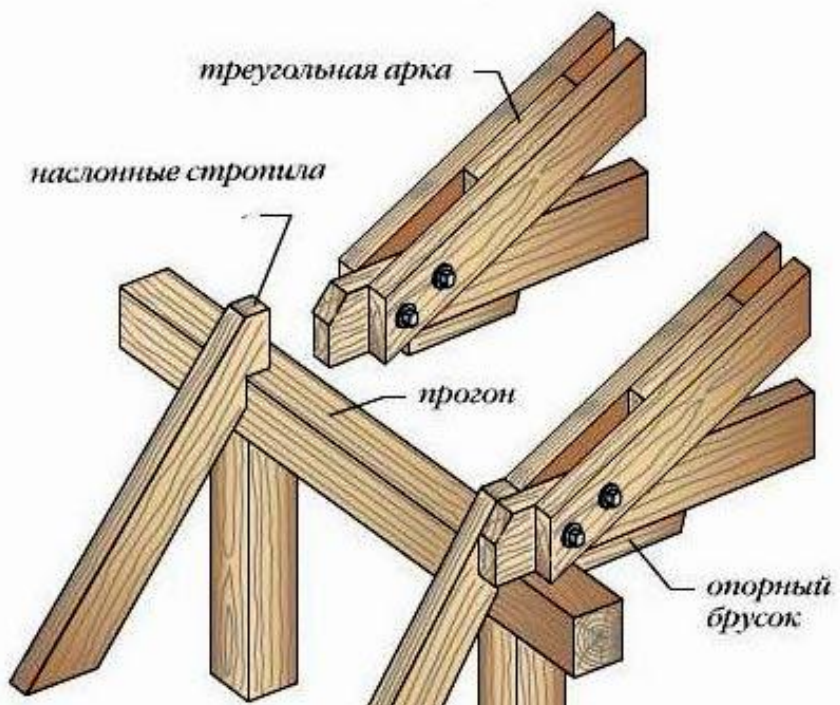
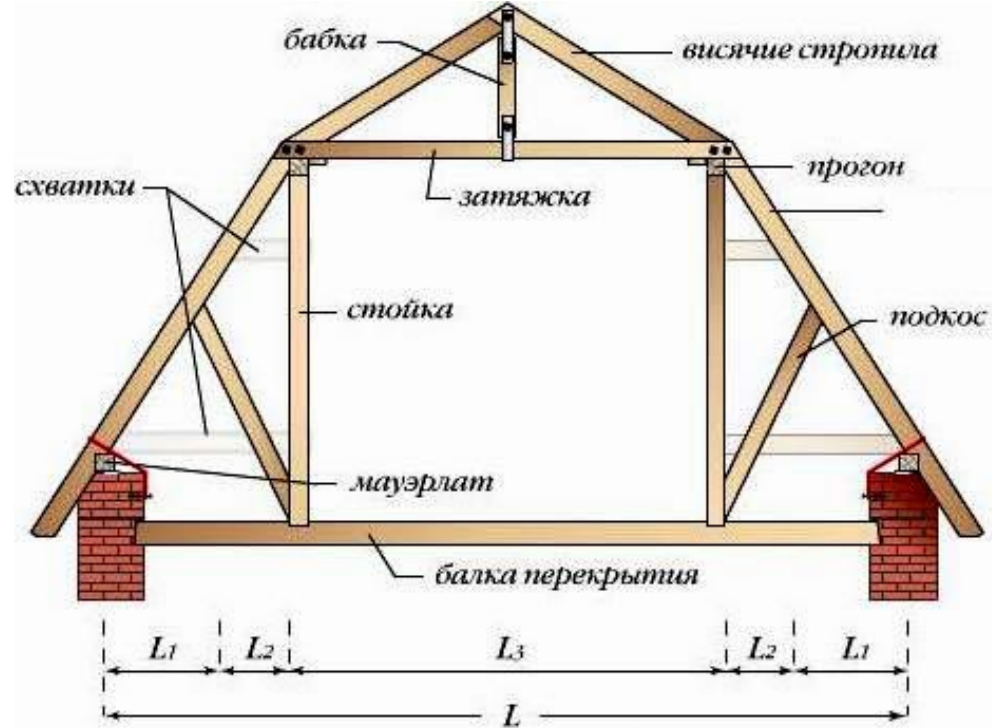

ВЕНТИЛЯЦИОННОЕ ОТВЕРСТИЕ
(ОКНО) В ЦЕПКОМ СТОЯ

СЛУХОВОЕ
ОКНО



-  - воздух, входящий и выходящий из вентиляционного окна
-  - изоляция
-  - вентилятор

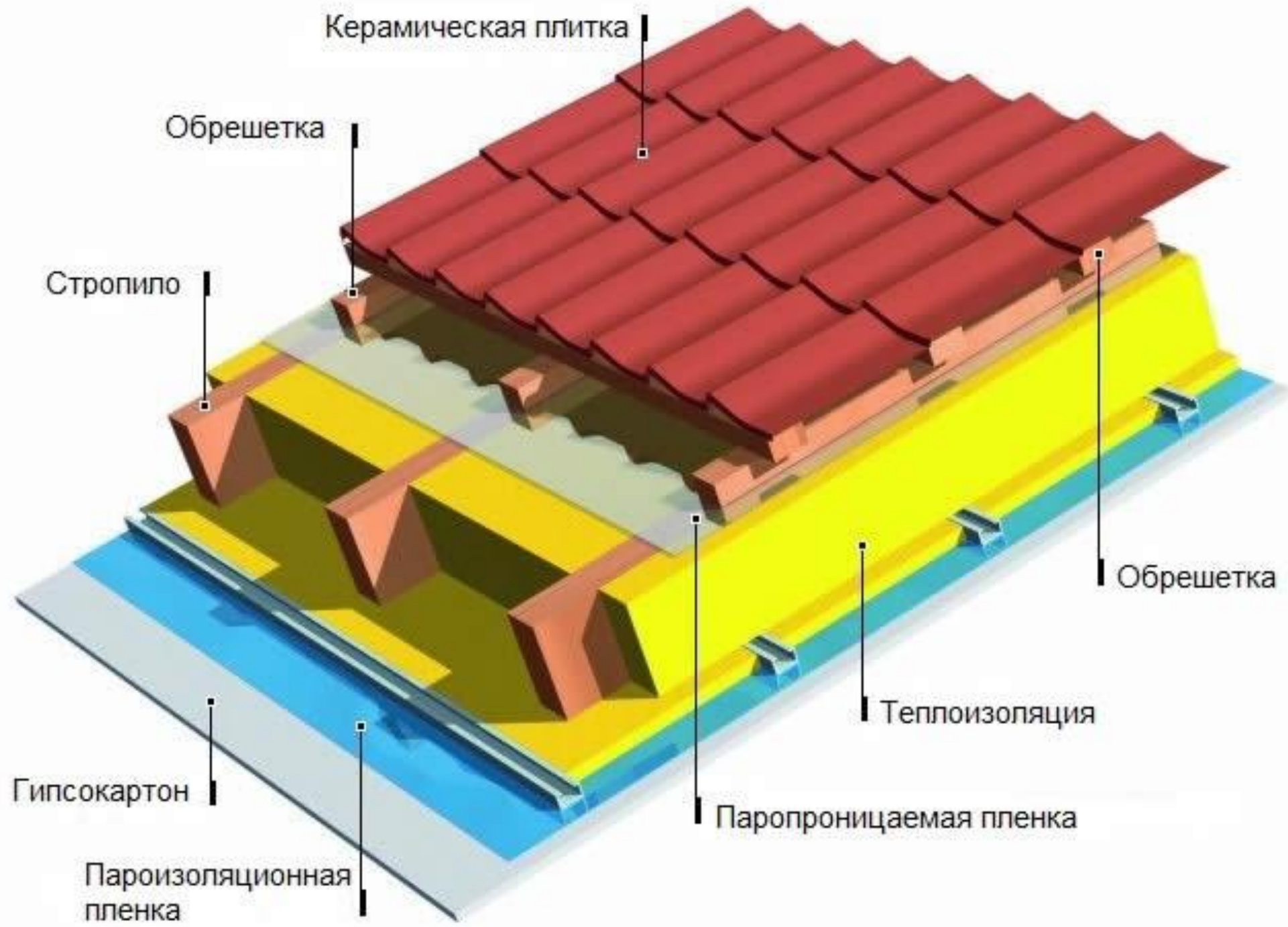

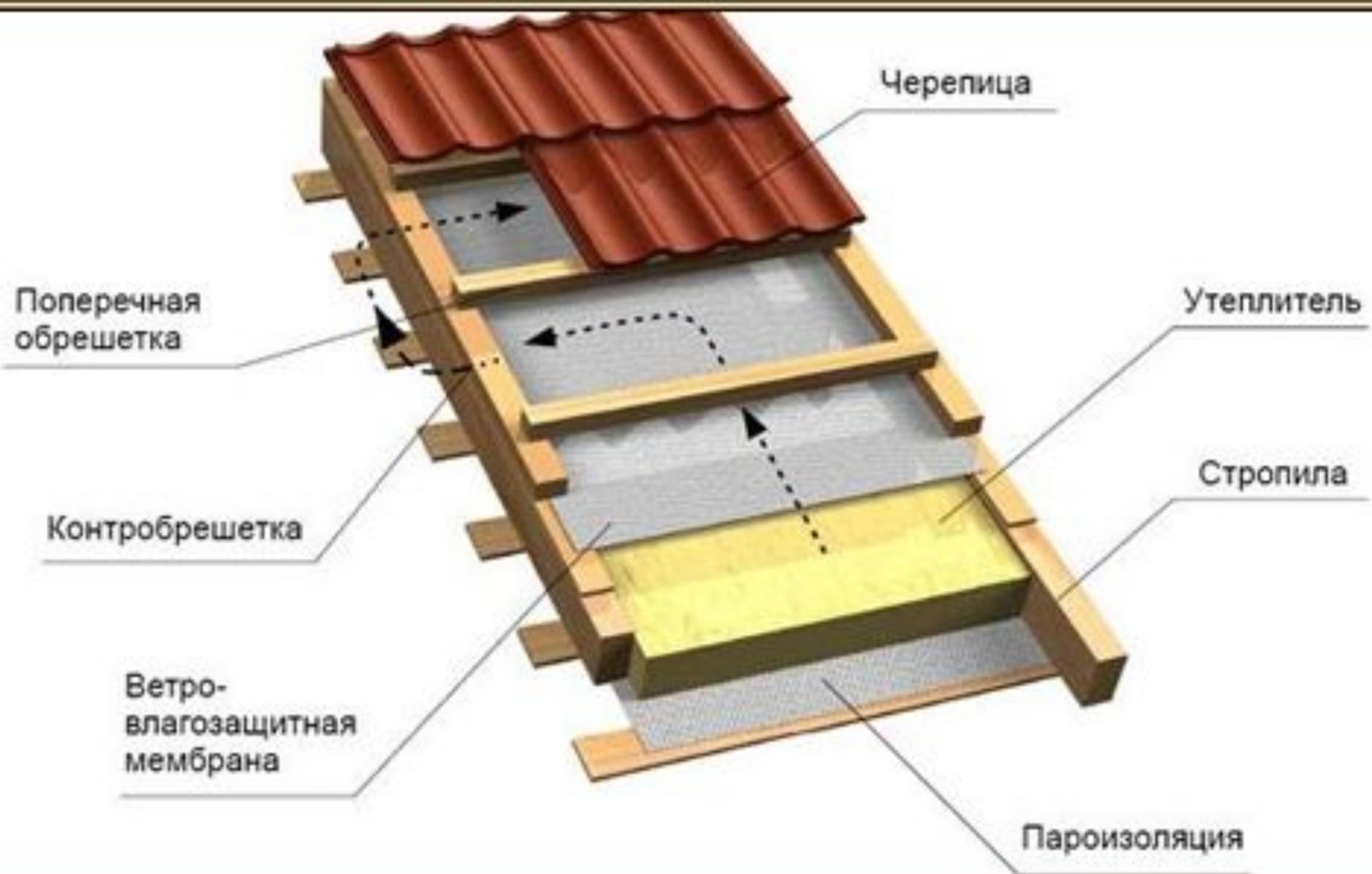

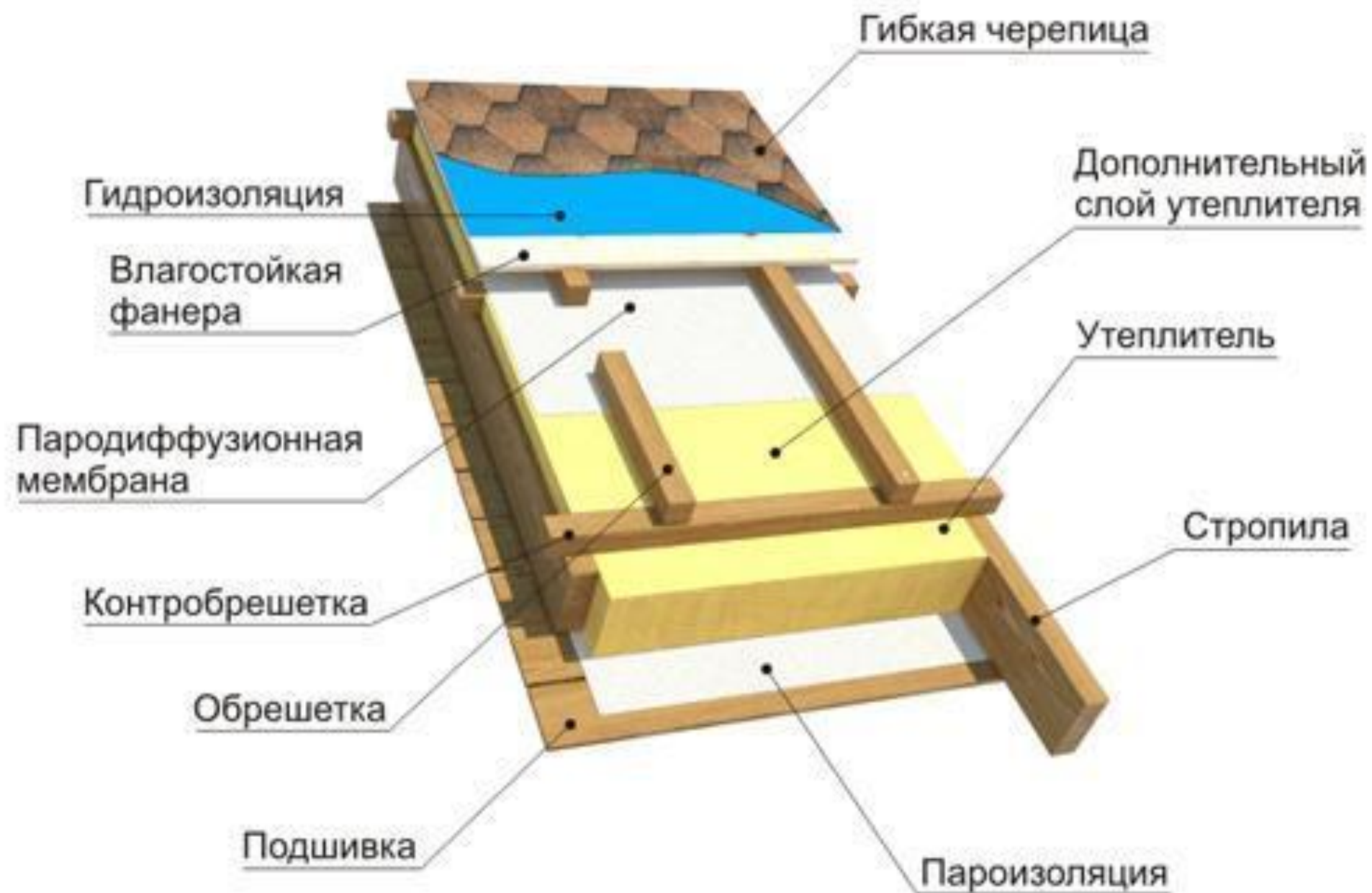

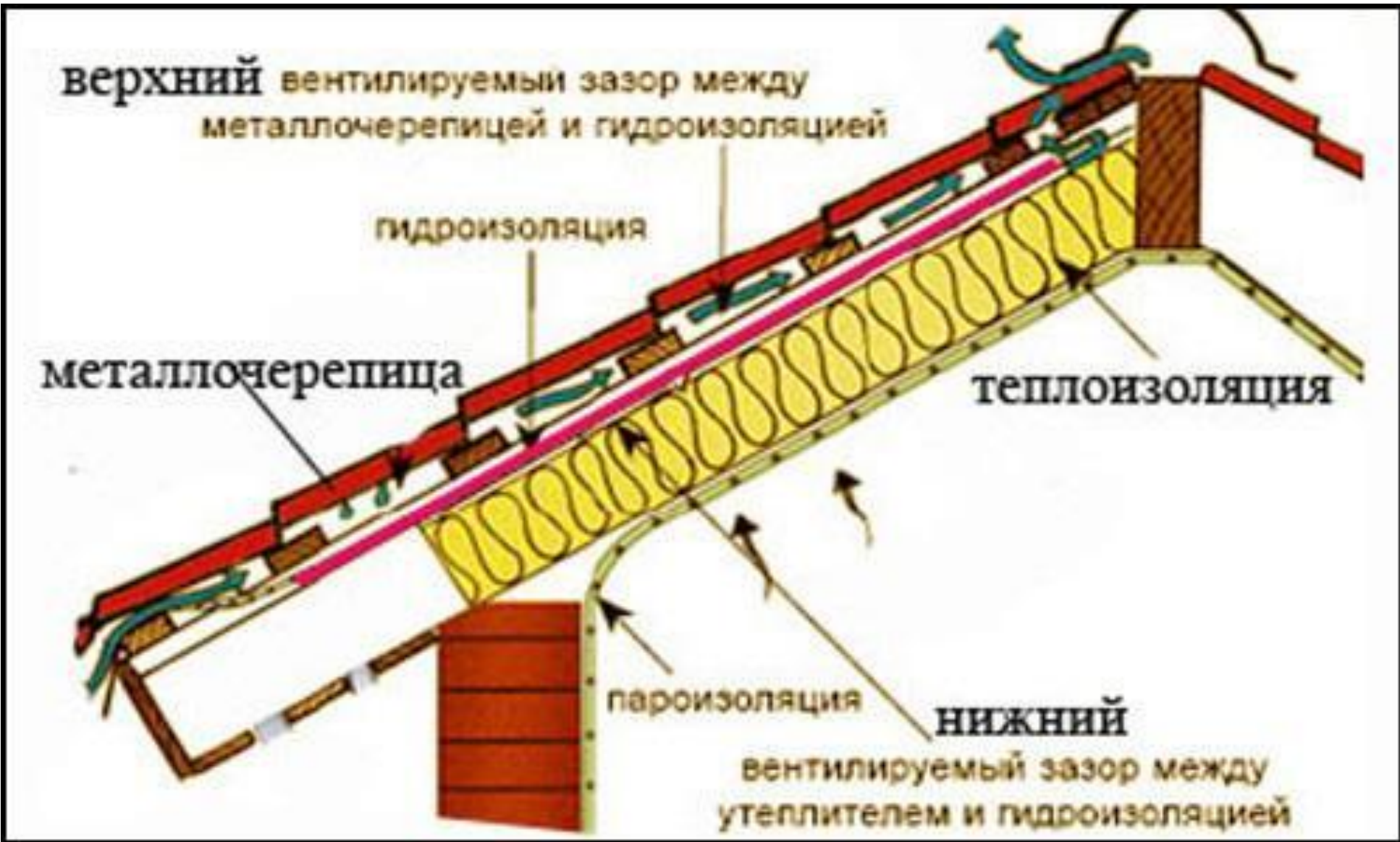

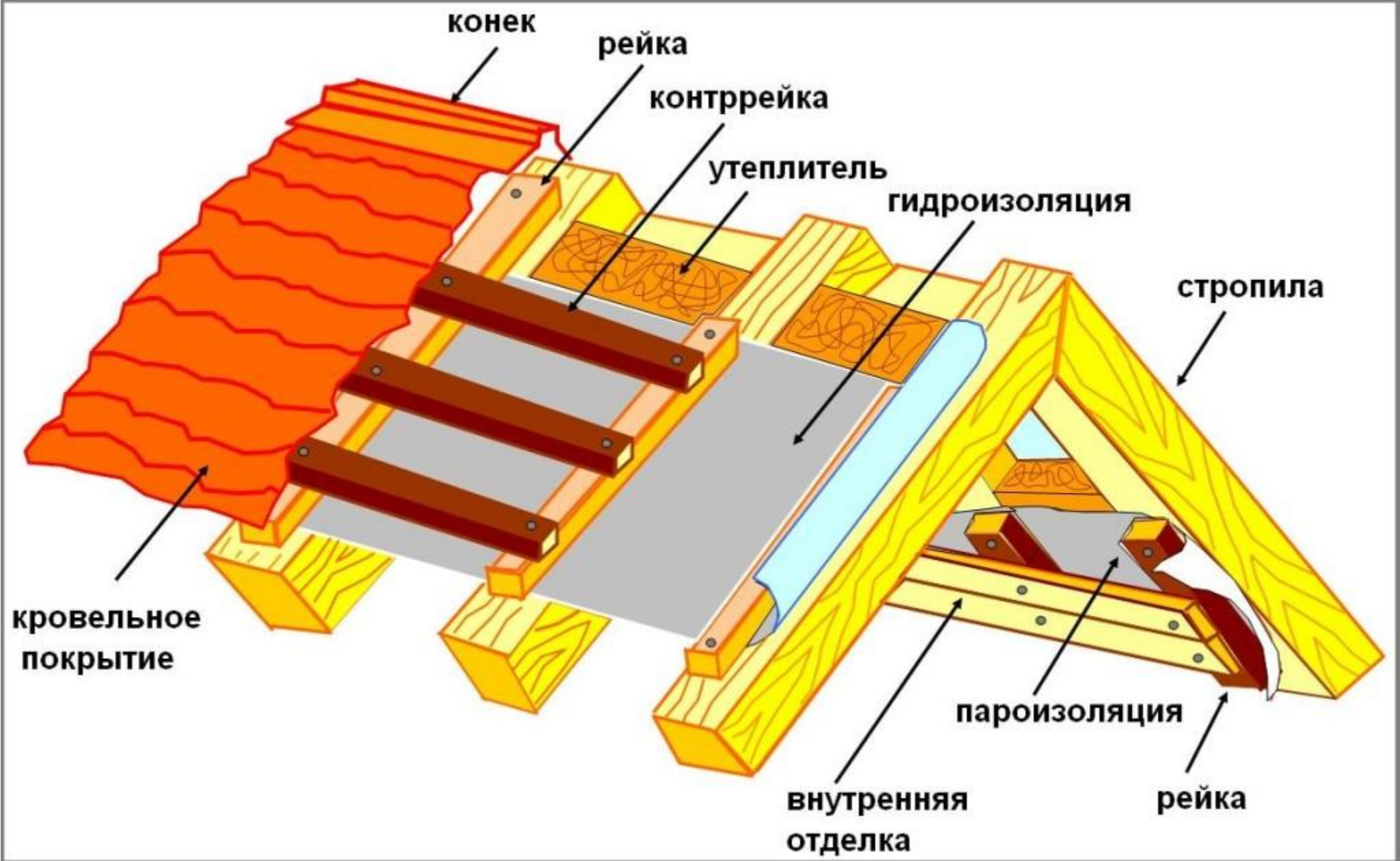









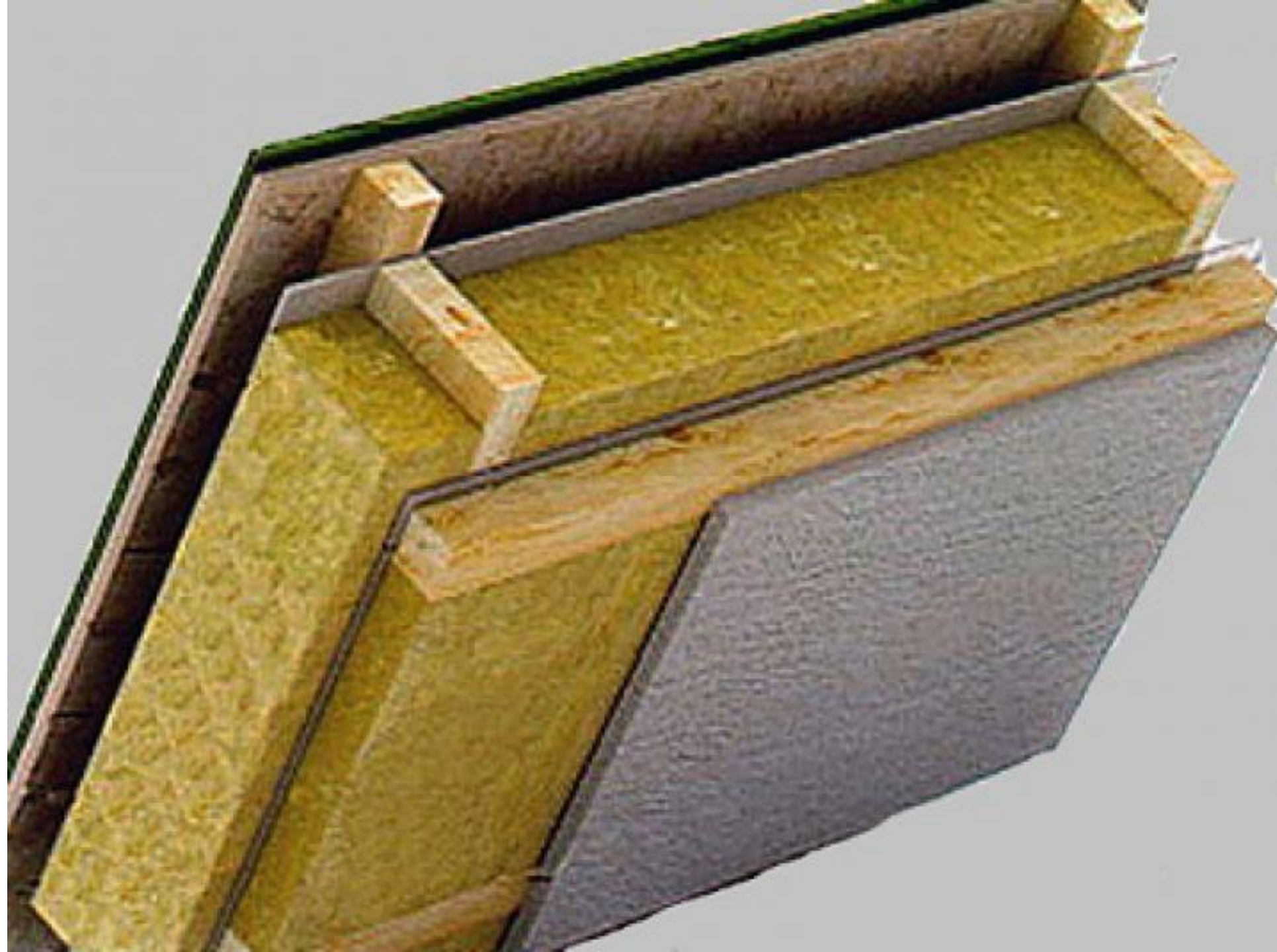

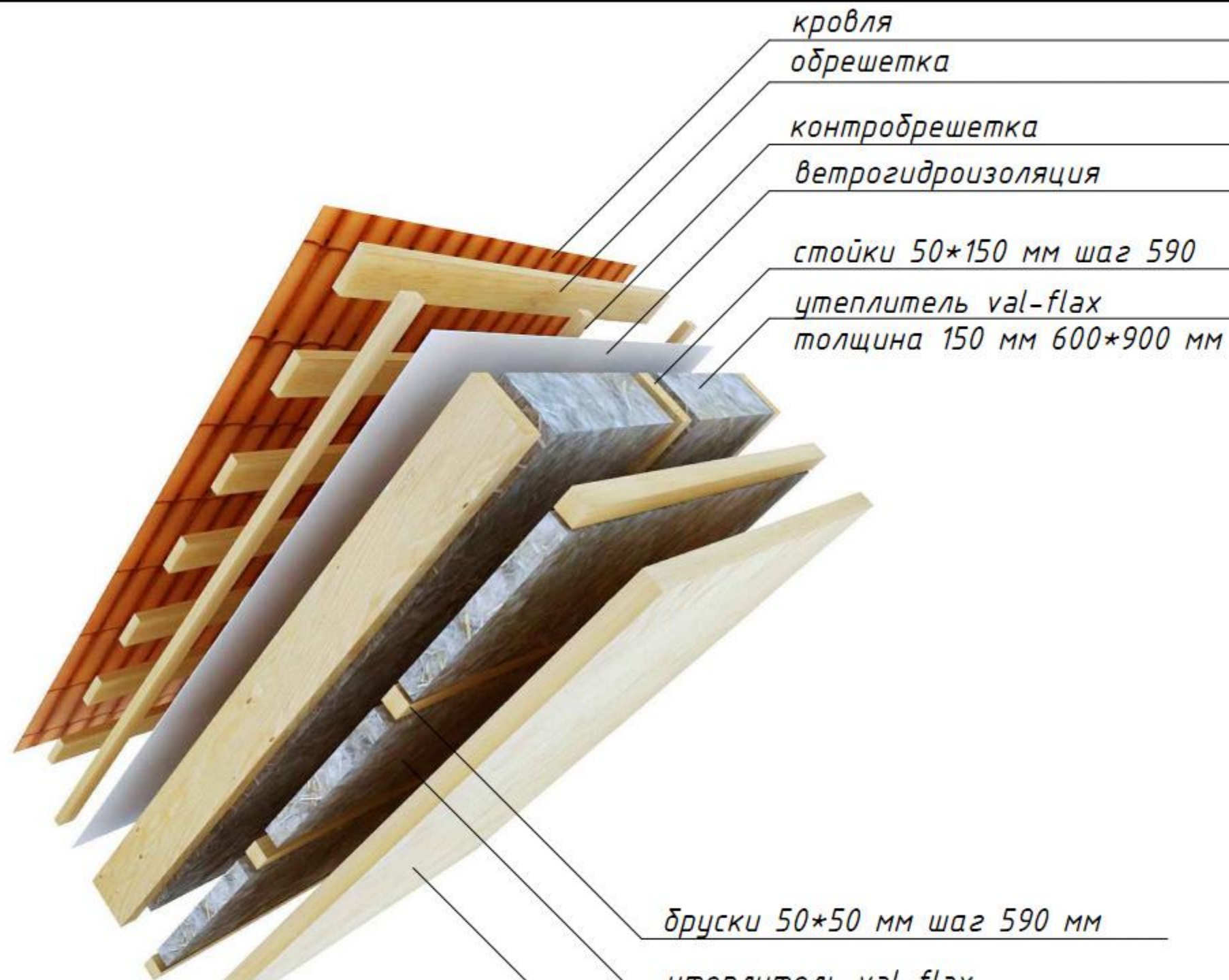

кровля

обрешетка

контробрешетка

ветрогидроизоляция

стойки 50*150 мм шаг 590

утеплитель val-flax

толщина 150 мм 600*900 мм

бруски 50*50 мм шаг 590 мм

утеплитель val-flax

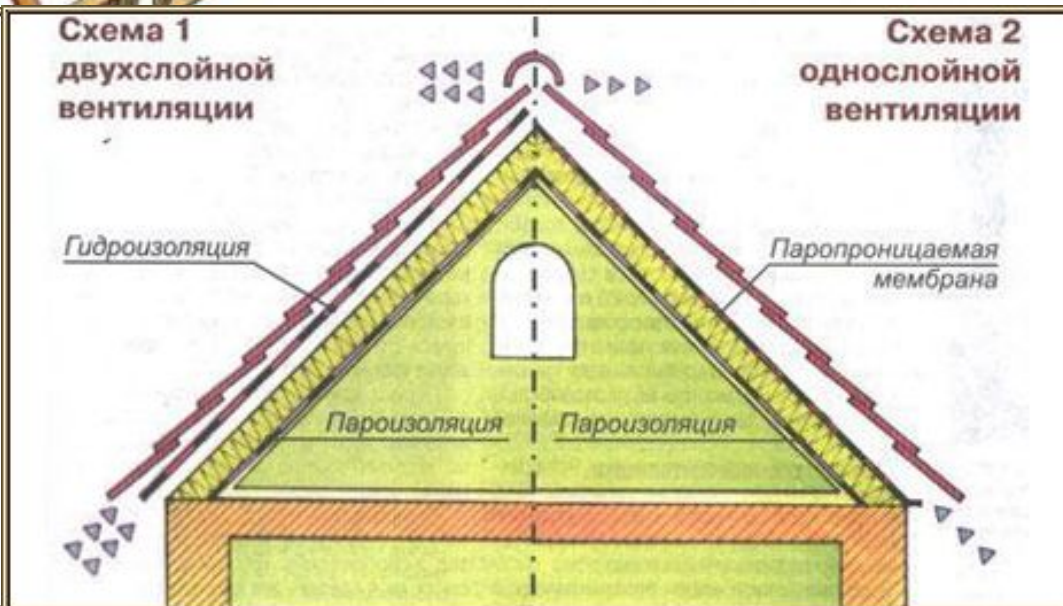
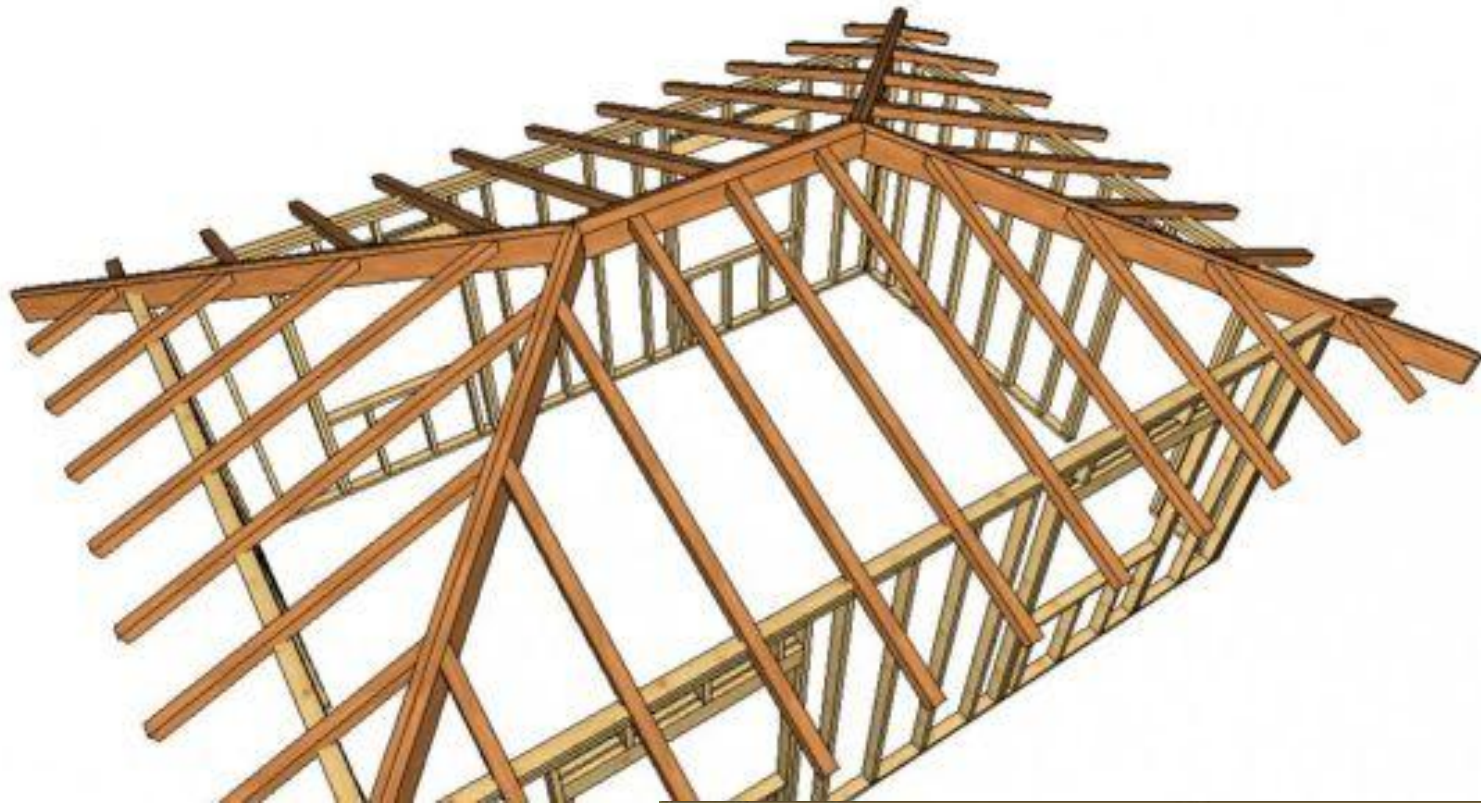

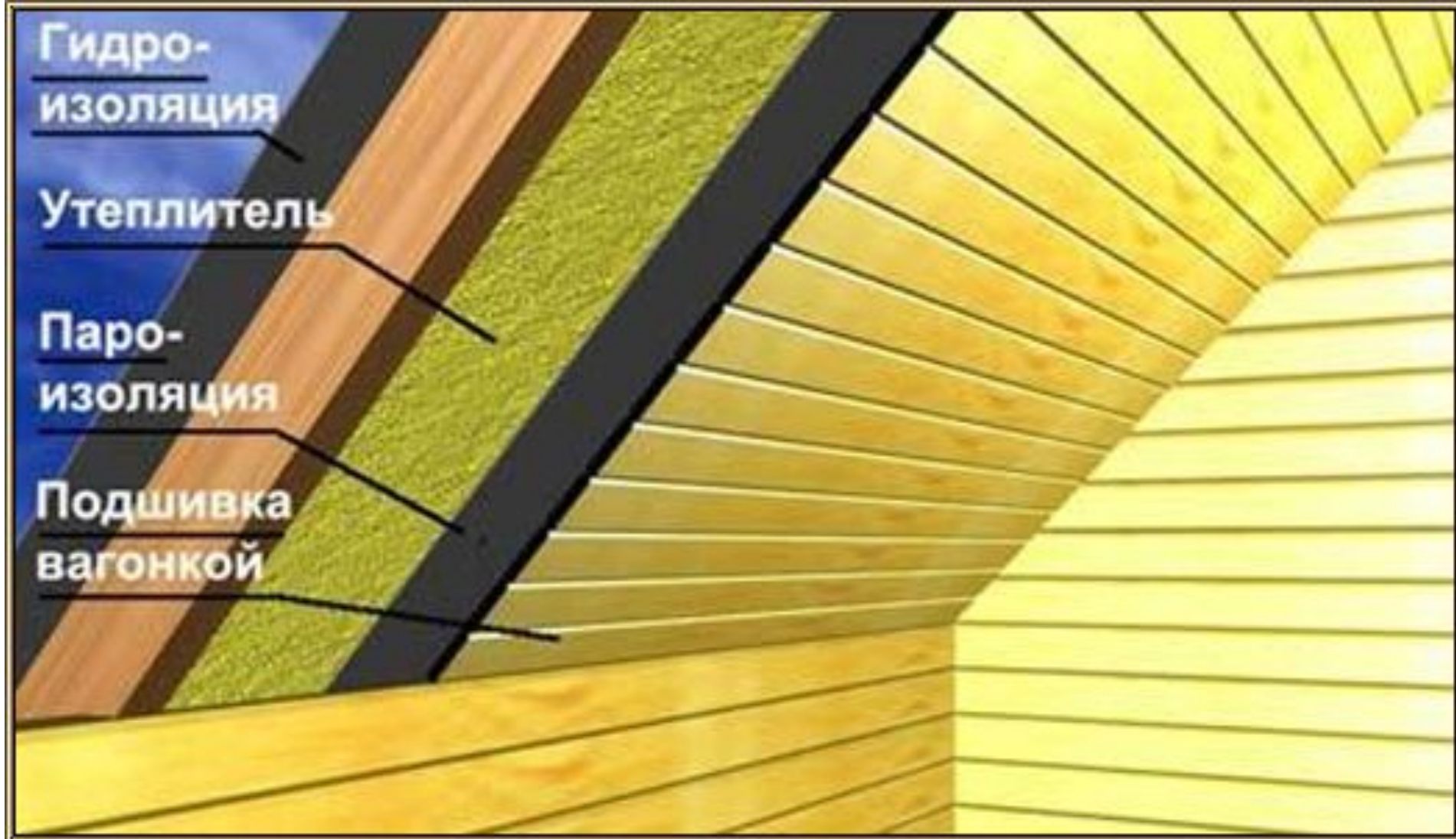



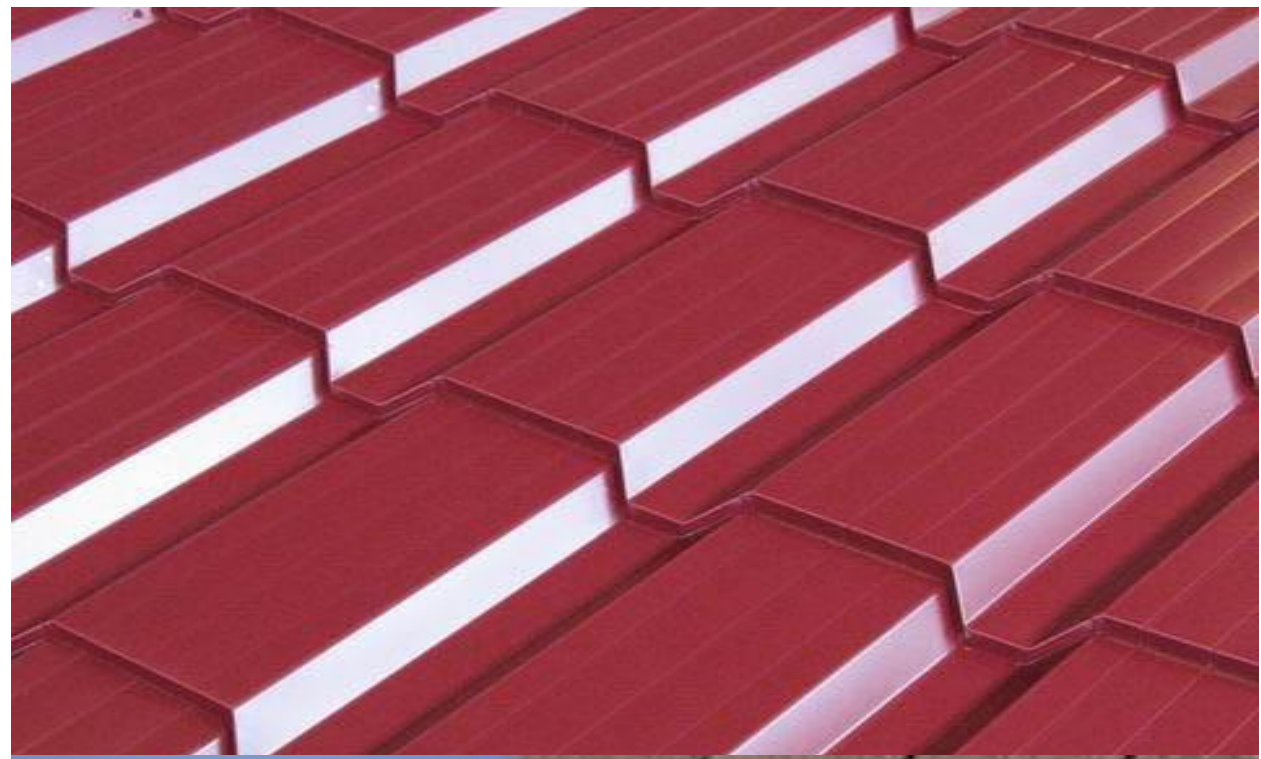





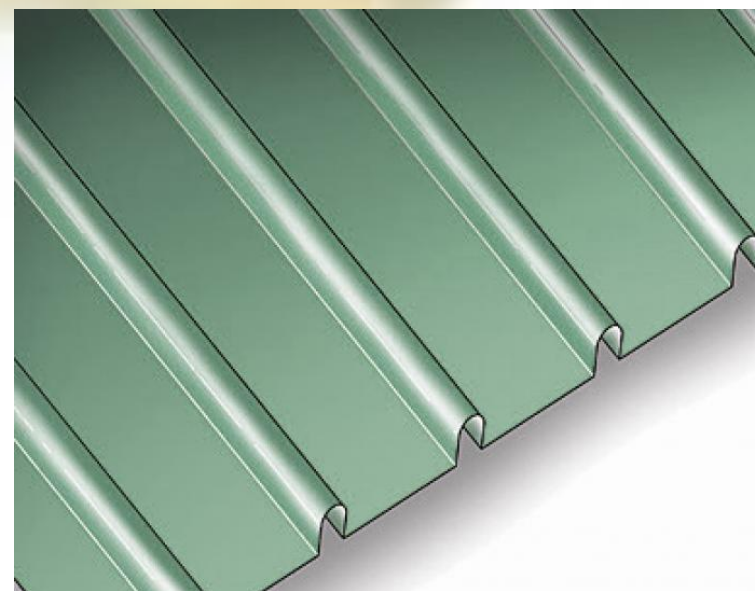

Угол ската 5-10 град.

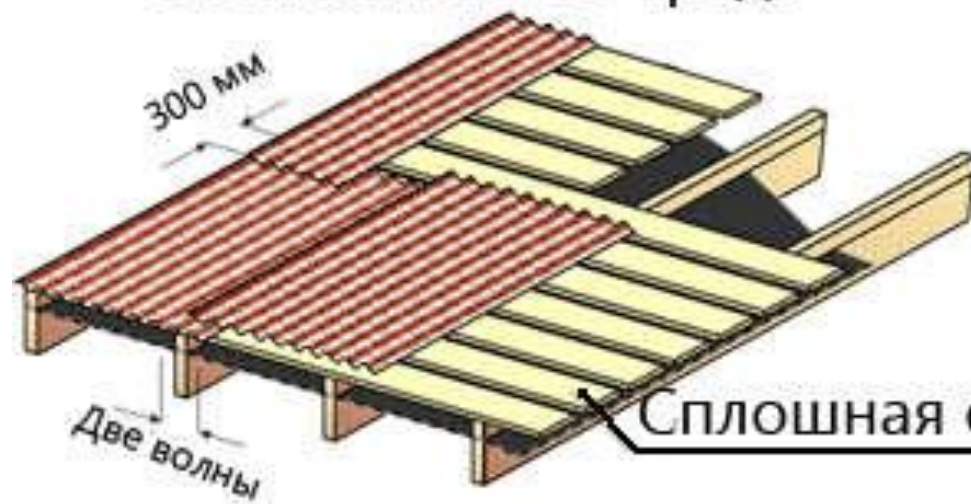

Разметка обрешетки



Угол ската более 15 град.

Угол ската 10-15 град.

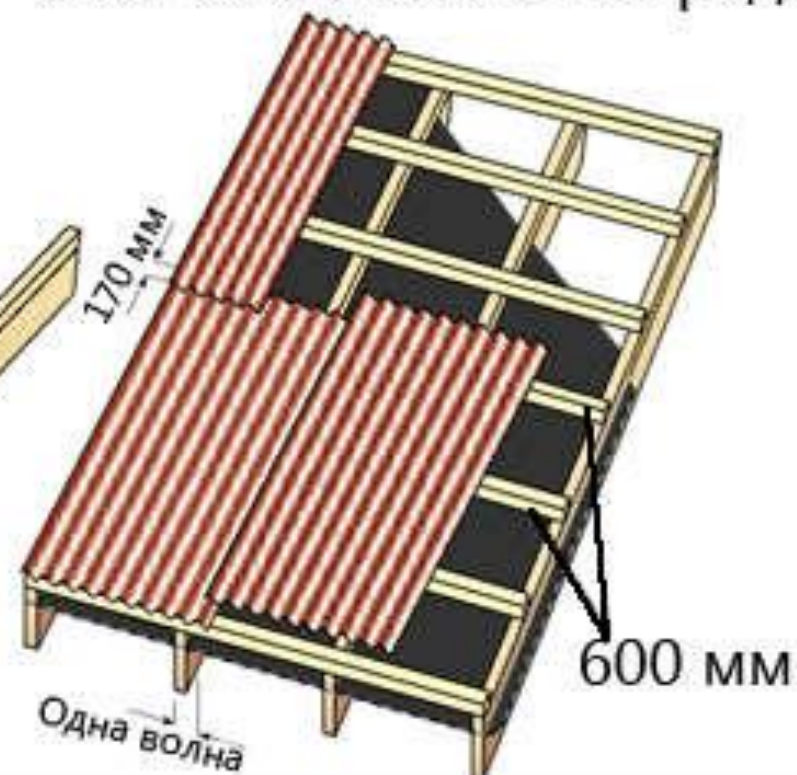
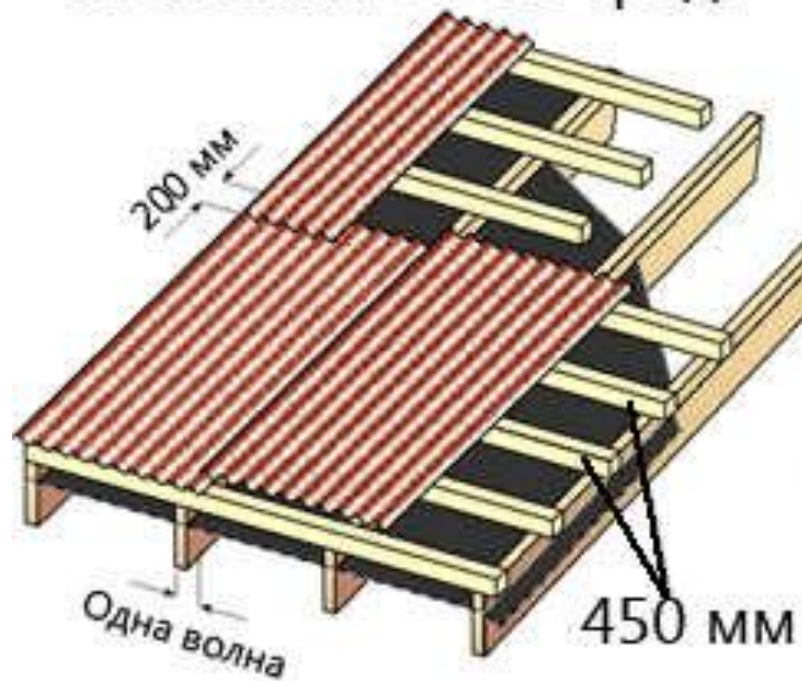

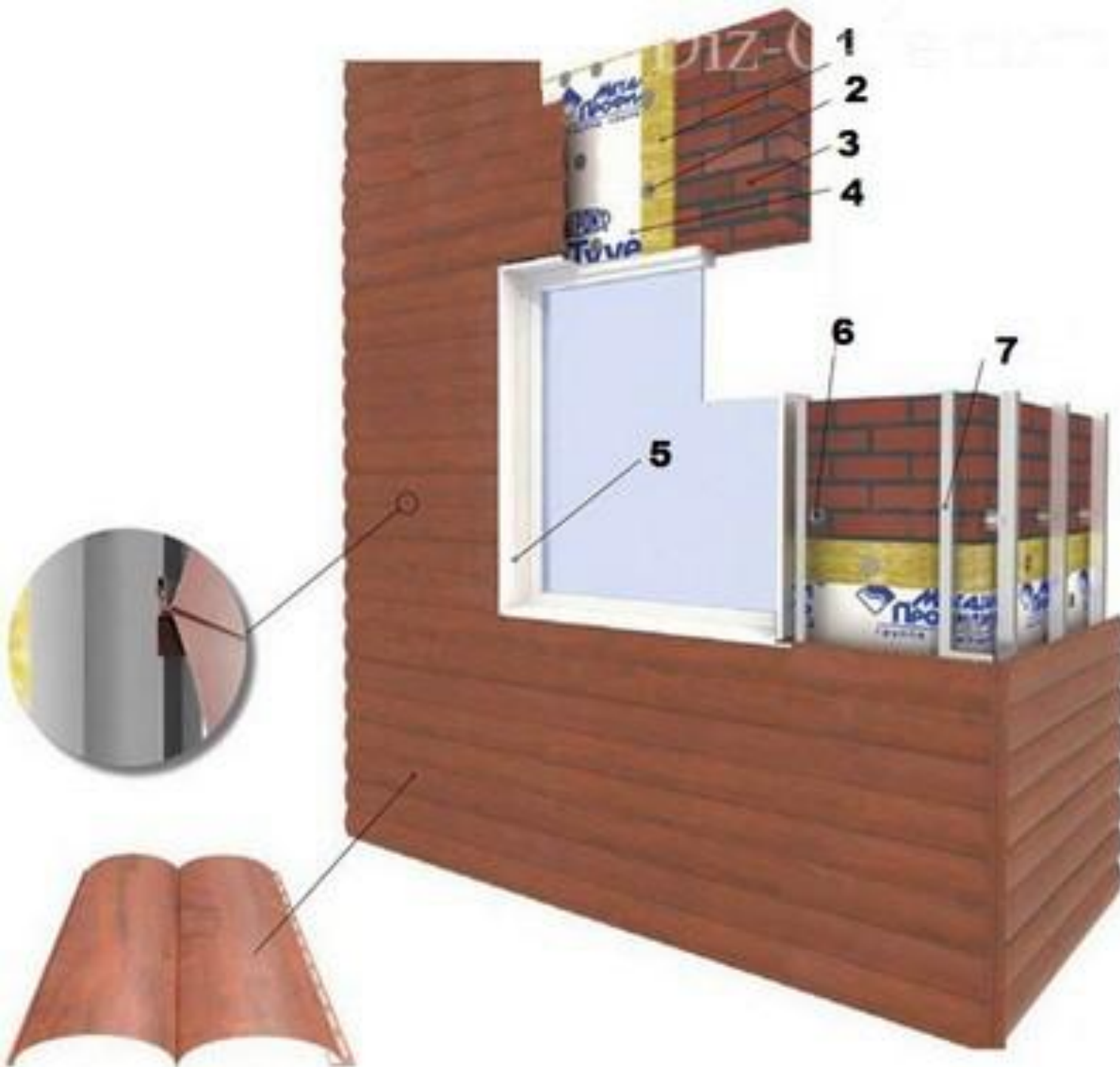

Вариант #1 – фасадная декоративная штукатурка

Вариант

#2 – клинкерный кирпич и плитка

Вариант #3 – прочный и эстетичный керамогранит

Вариант #4 – декоративный сайдинг

Вариант #5 – сэндвич-панели

Вариант #6 – природный и искусственный камень

Вариант #7 – технологичный кассетный фасад



Diz-Calendar





