

# Проецирование геометрических тел

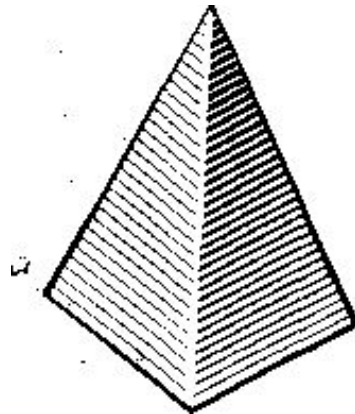
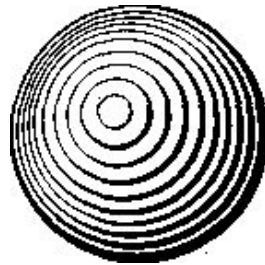
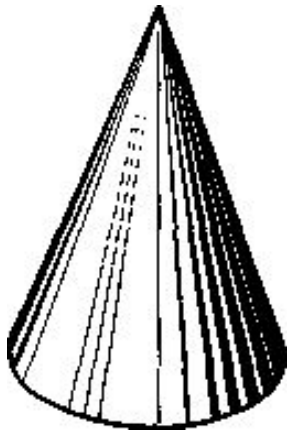
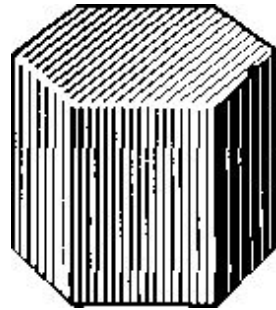
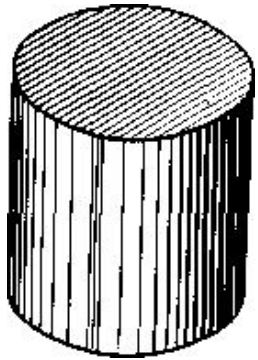

- Как называются изображенные геометрические тела

- Ответ:
  - Цилиндр
  - Призма
  - Конус
  - Сфера
  - Пирамида

# Разобрать машиностроительную деталь на составные части по геометрическим телам

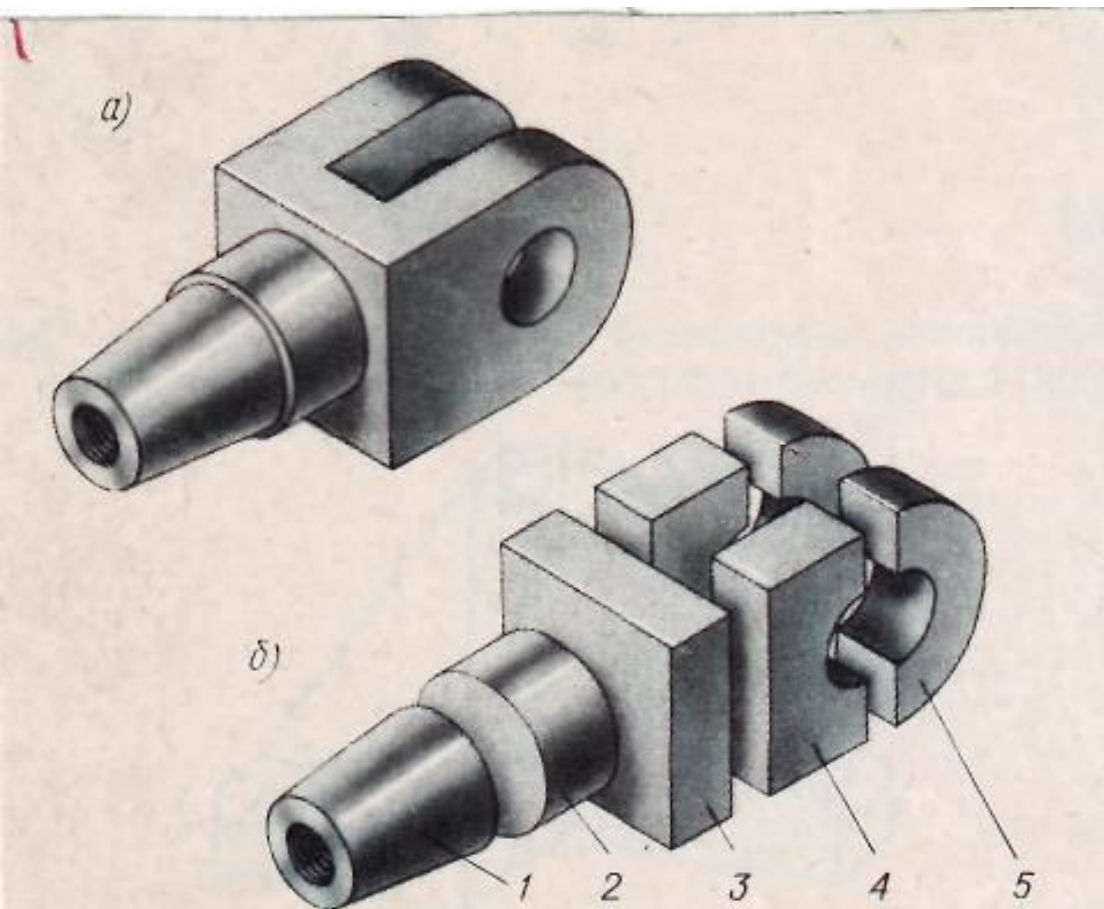

- Ответ:
- 1 – конус
- 2 - цилиндр
- 3 - призма
- 4 – призма
- 5 – половина цилиндра

# По двум проекциям назвать геометрическое тело

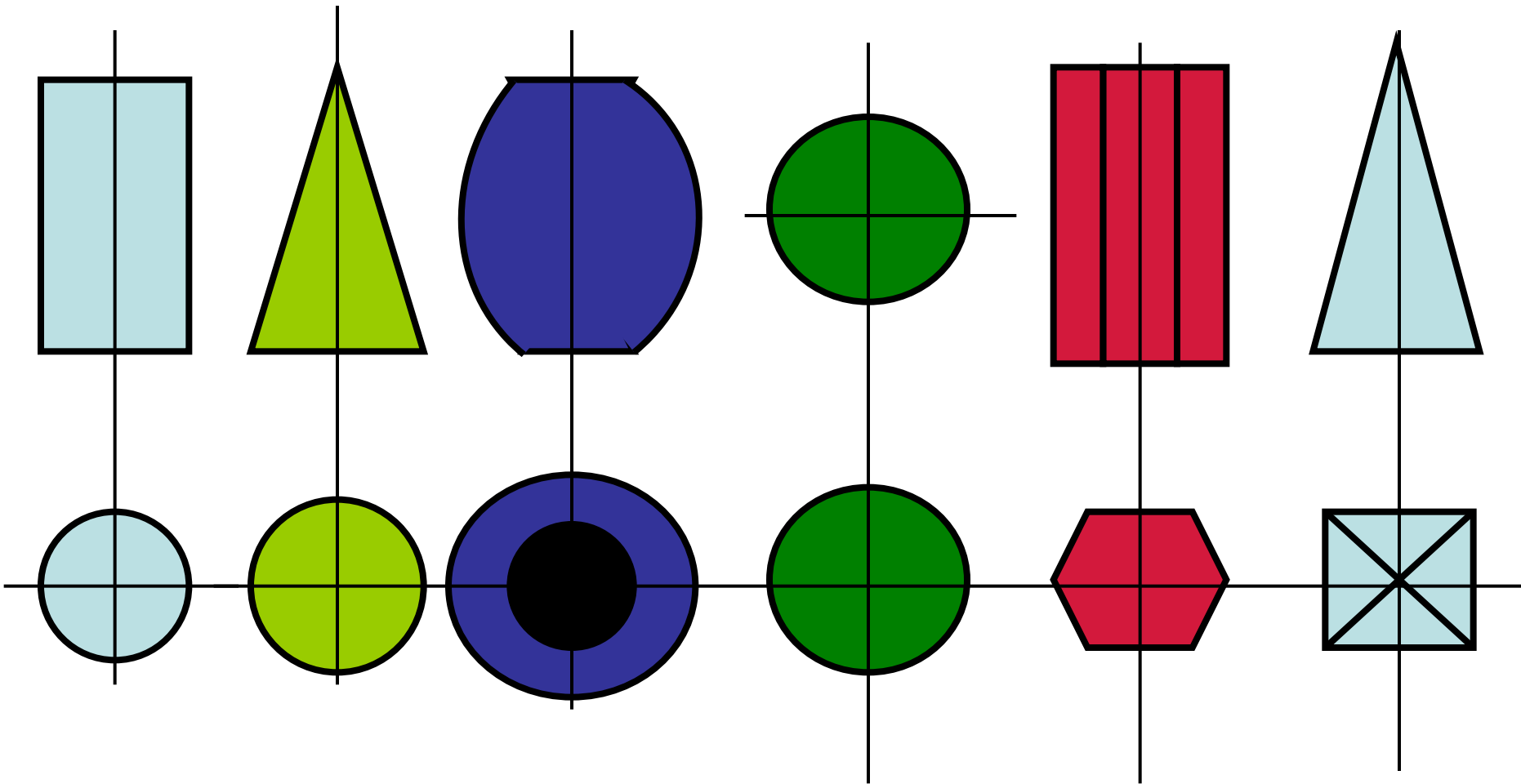

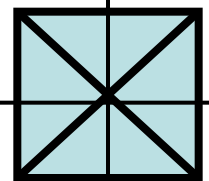
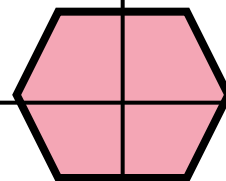
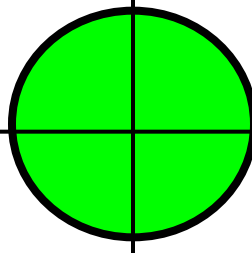
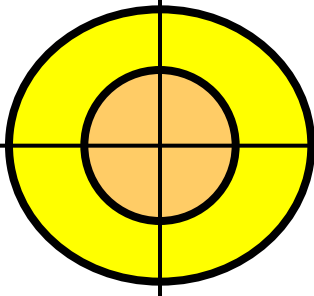
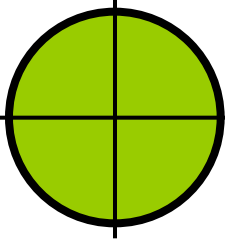
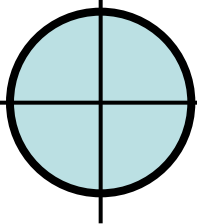
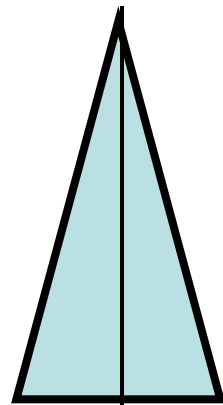
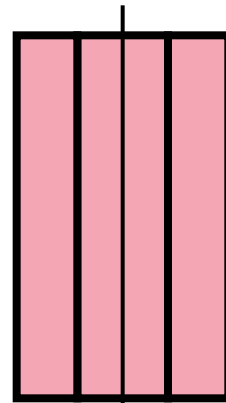
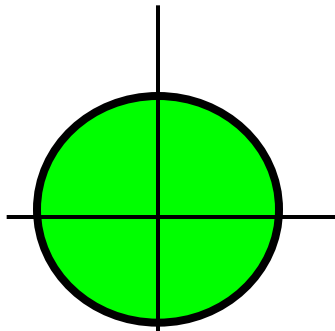
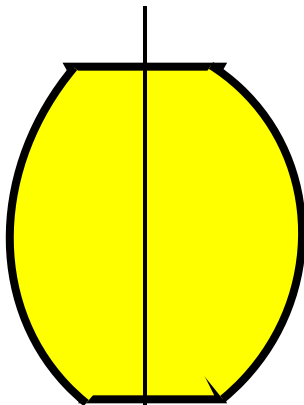
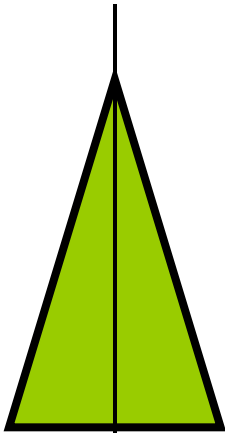
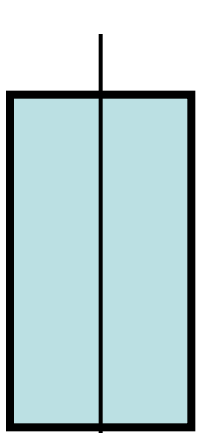

По двум заданным проекциям призмы  
построить её третью проекцию

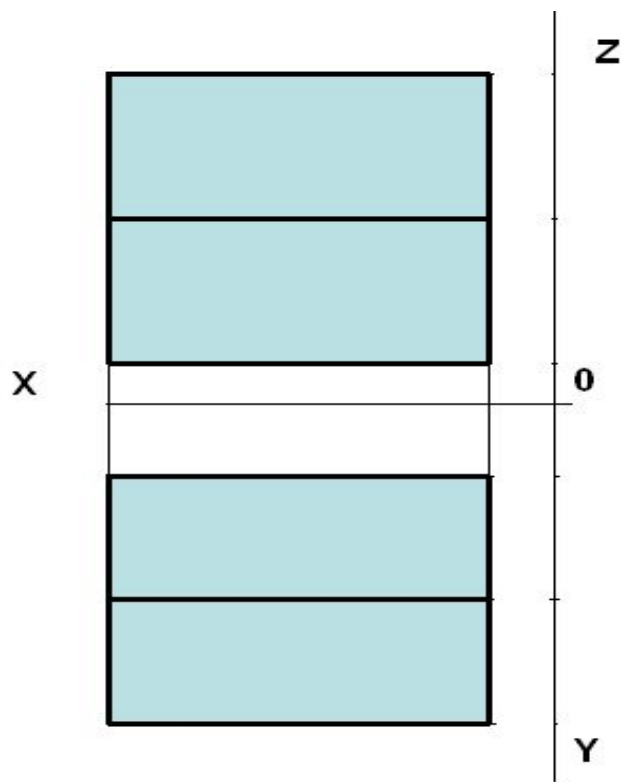

Построить вторую и третью проекции головки  
винта полусферической формы

