

Vento

SYSTEM

Vento – первая канальная система в мире



Made in Remak



Vento = оригинал



Комплексные каналные установки

Vento – первая канальная система в мире

Компоненты, разработанные в
компании Remak:

- каналные рекуператоры
- охладители
- электрические нагреватели
- смесительные узлы
- фильтры

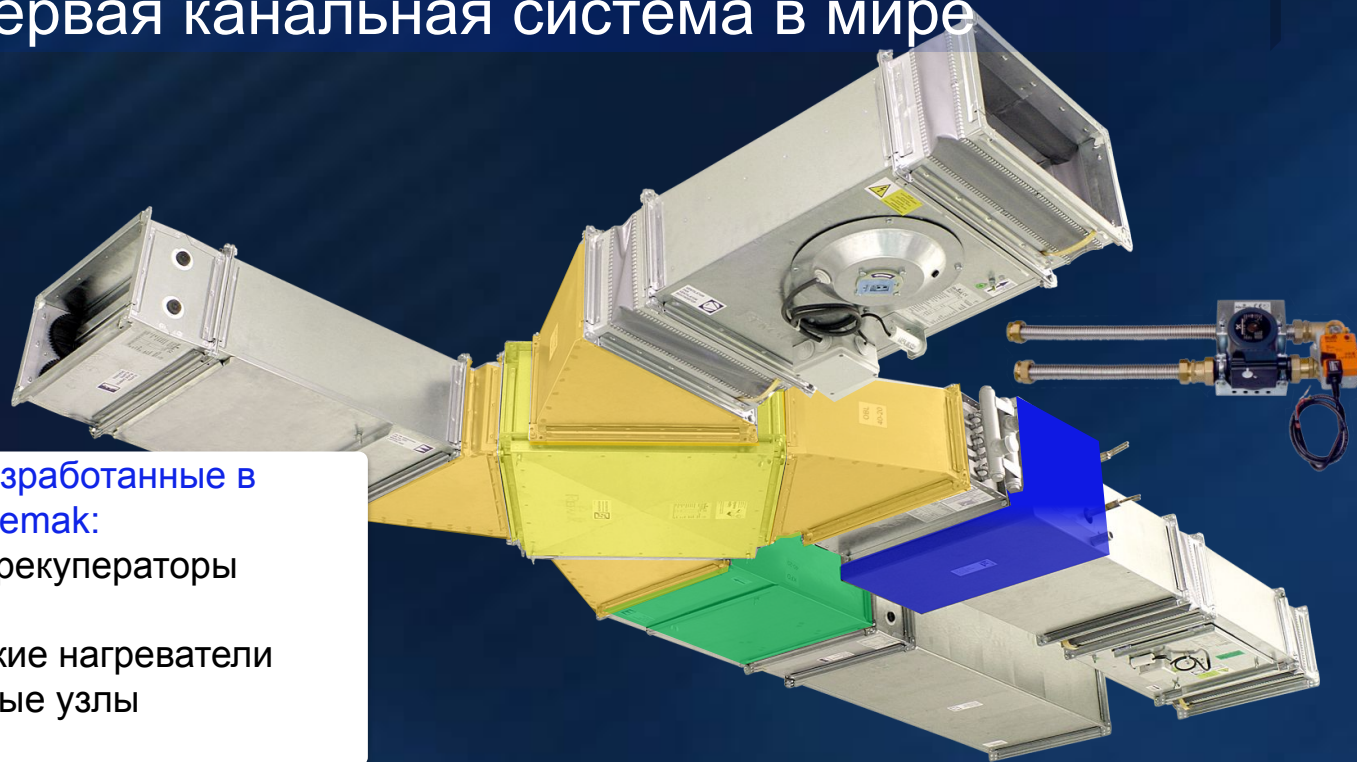

Made in REMAK

Канальная система „ раньше РЕМАКа “



Нами указанным направлением пользуется вся Европа и Азия

Typorozměry

Rozměrová řada

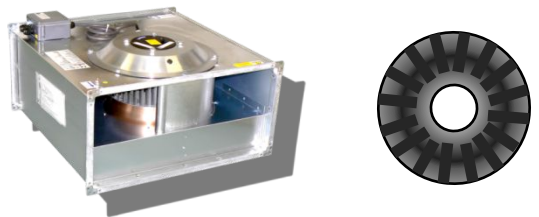
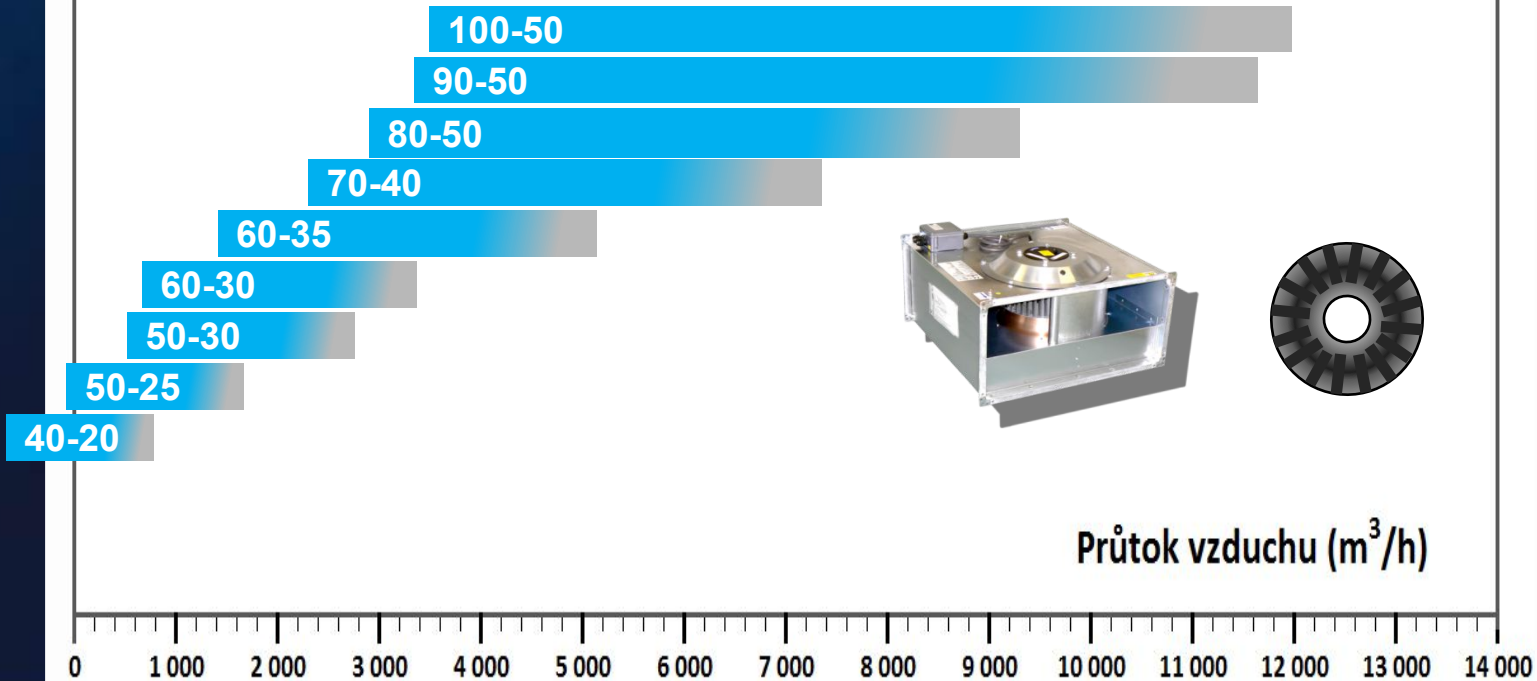

Расход воздуха от 300 до 13500 м³/ч

Материал



- оцинковка
- печной лак
- нержавейка

Выбор материала согласно среде применения

Функции

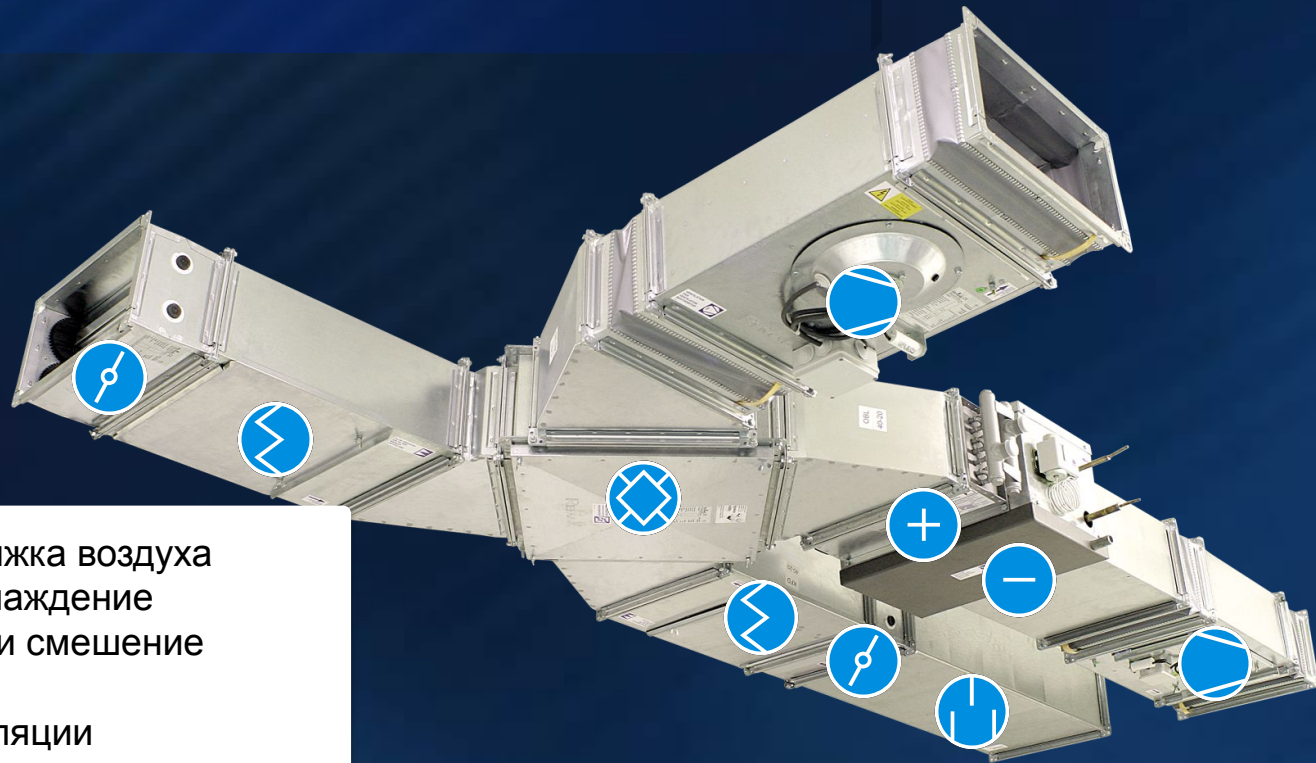

- приток и вытяжка воздуха
- обогрев и охлаждение
- рекуперация и смешение
- увлажнение
- система регуляции

Комплексная обработка воздуха включая рекуперацию, охлаждение, увлажнение

Конструкция



- 40 тысяч часов эксплуатации
- сотни установок работают 20 лет

Долгосрочно проверенное качество

Продуманные компоненты

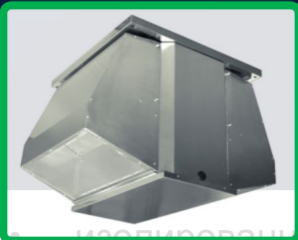

изолированные

- взрывозащищенные
- крышные
- спиральные



Вентиляторы под заказ



Продуманные компоненты

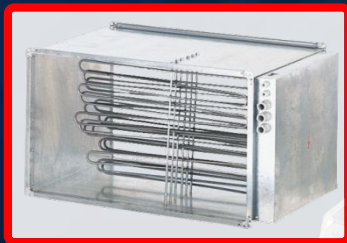

- водяные обогреватели с автоматическим обезвоздушиванием
- электрические обогреватели с интегрированным включением

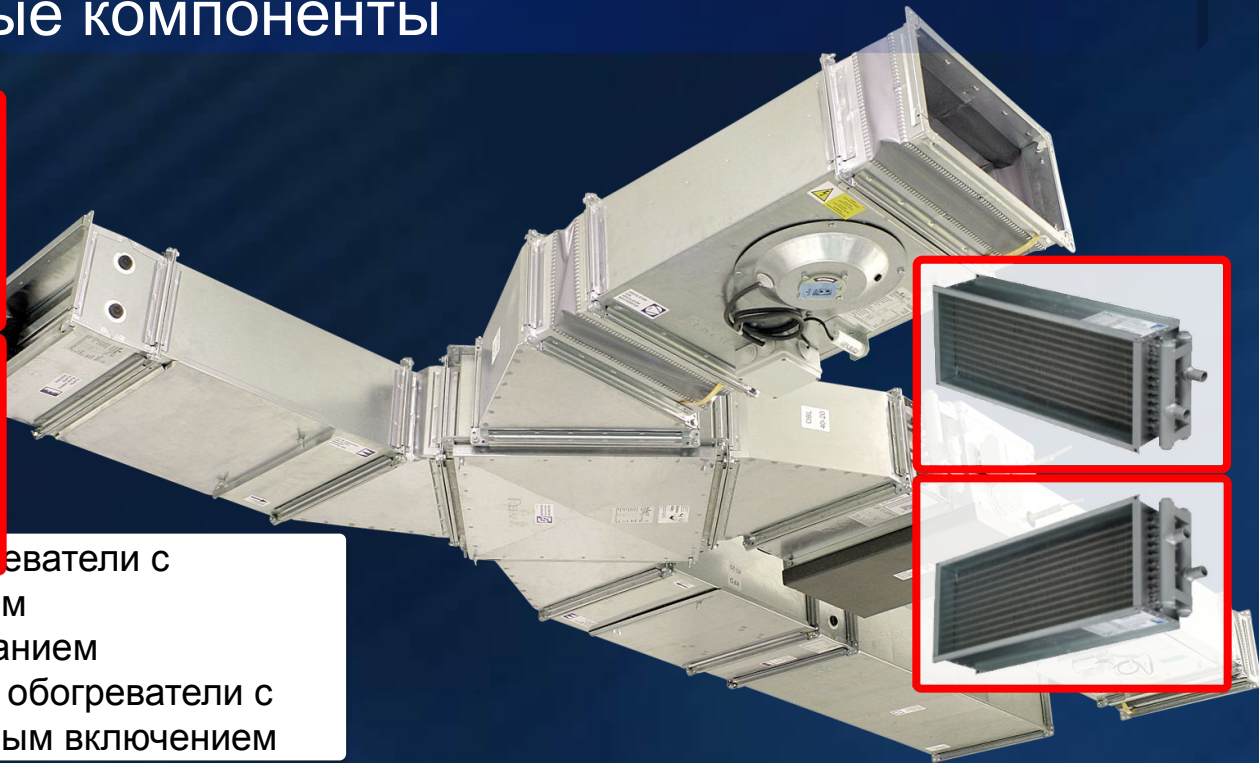

Обогреватели под заказ

Продуманные компоненты

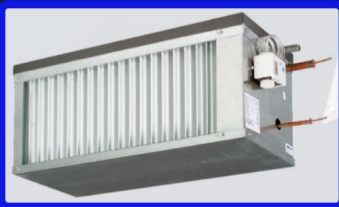

- интегрированная защита от замерзания
- комплект для отвода конденсата

Водяные охладители и прямые испарители разной мощности

Низкие заготовительные и эксплуатационные расходы

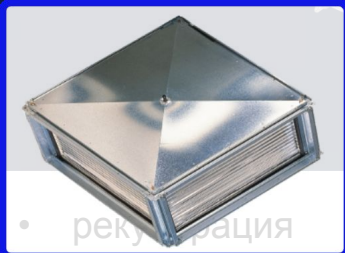
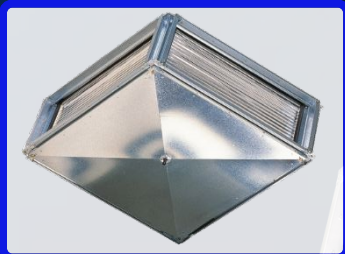

- рекуперация

- высоко эффективные вентиляторы
- минимальные потери давления



Выгодное решение с точки зрения экономики

Подбор и расчет – программа AeroCAD

Точный подбор в реальной сцене
(пространстве)

Точные аэродинамические и
термодинамические расчеты

Проверка ошибок и коллизий при
интеграции в CAD

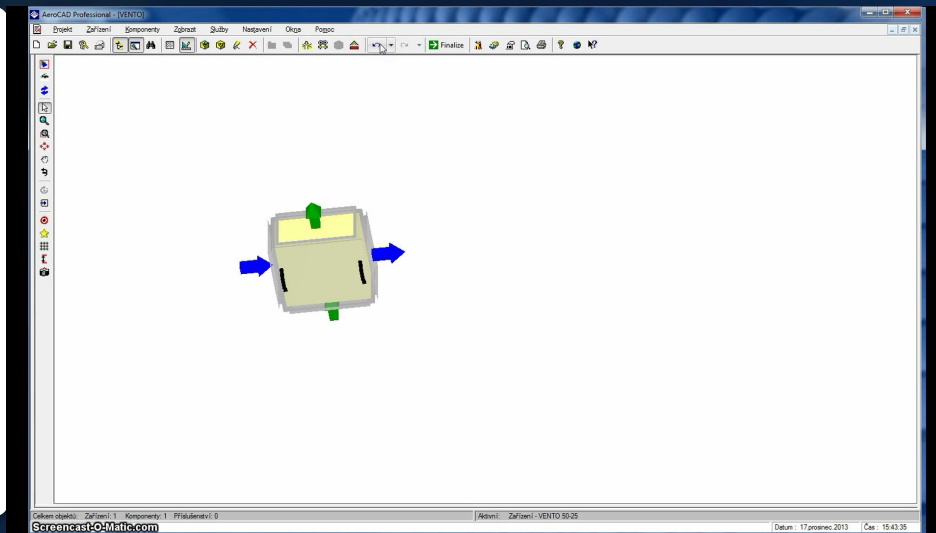

Компьютерная поддержка - простой проект

Компоненты

ZIEHL-ABEGG

SIEMENS

Danfoss

BELIMO

Hoval

KNAUF



Компоненты передовых европейских производителей

КИПиА

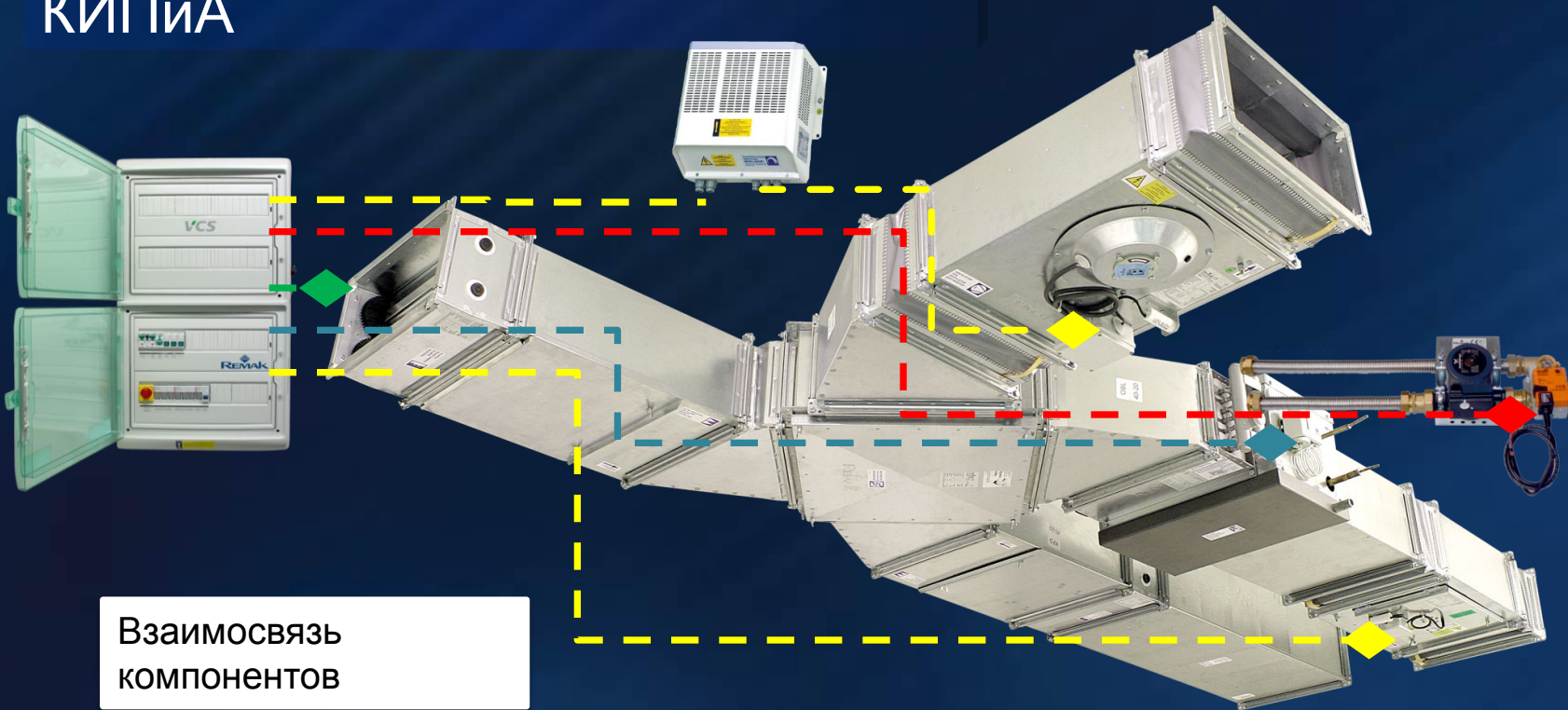

Взаимосвязь
компонентов

Комплексная регуляция – автоматический подбор в программе AeroCAD

Как узнать оригинал ?



Логотип на каждом изделии

Монтаж



Единичная
быстрота

Простой монтаж без любой вспомогательной техники

Монтаж

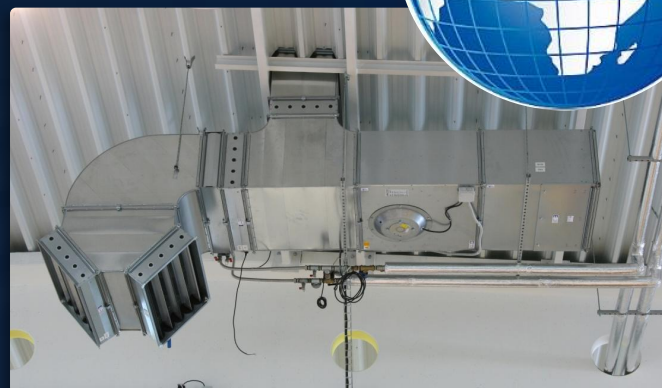

Больше чем 50 тысяч реализаций – Европа, Азия, Африка, Антарктида

Вентиляционные установки Vento



Уникально выгодная вентиляция

Vento

SYSTEM