

Преобразователь НБ-436В



СХЕМА СОЕДИНЕНИЯ КАТУШЕК ГЛАВНЫХ ПОЛЮС



СХЕМА СОЕДИНЕНИЯ КАТУШЕК ДОБАВОЧНОГО ГЕНЕРАТОРА ПРЕОБРАЗОВАТЕЛЯ

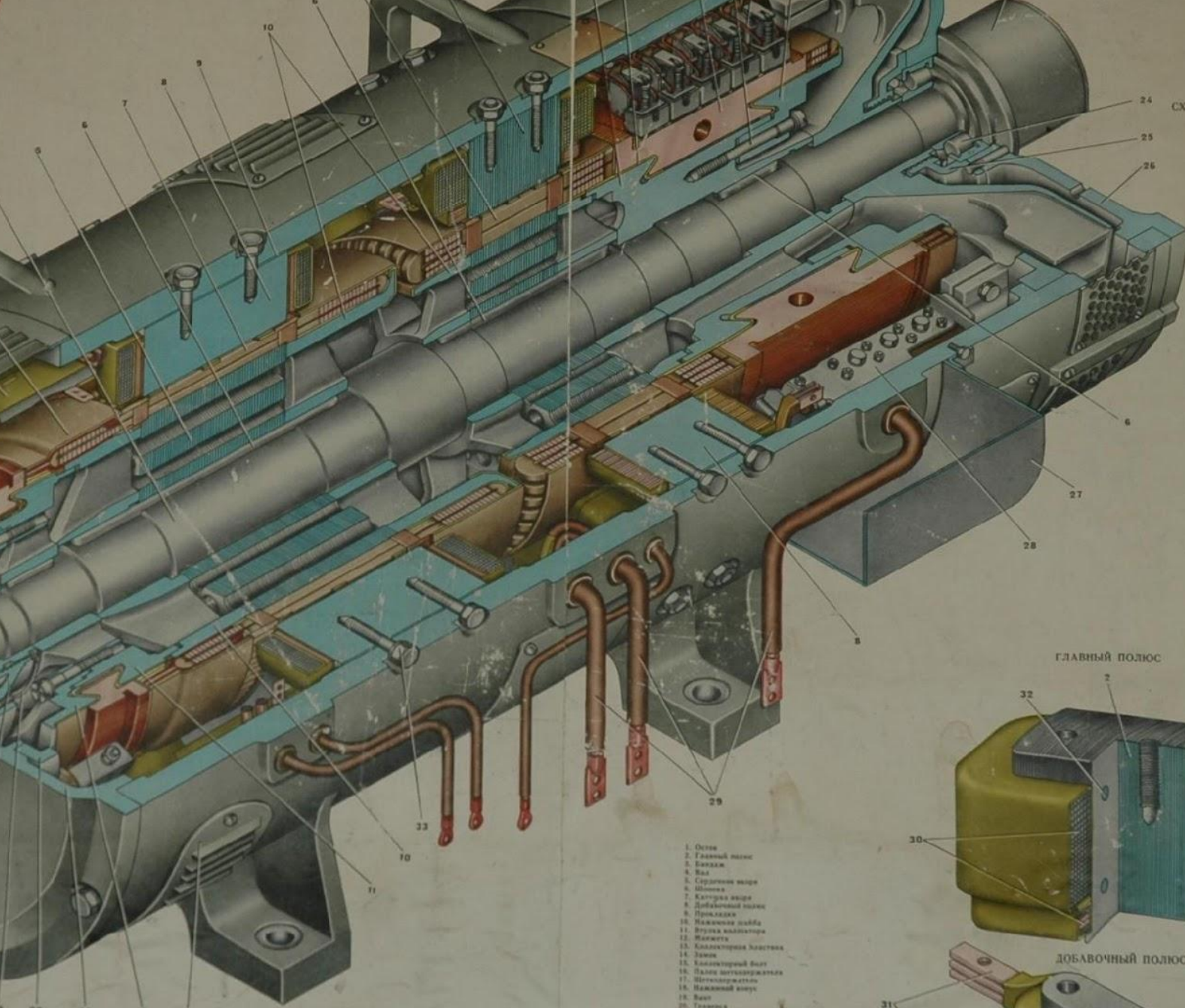

ГЛАВНЫЙ ПОЛЮС

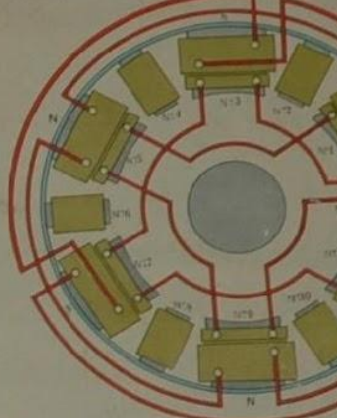
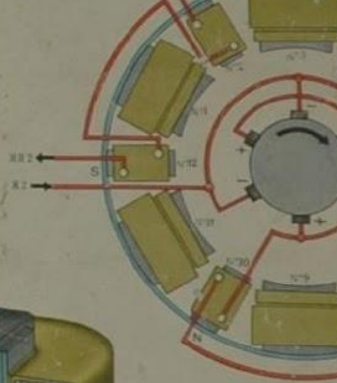
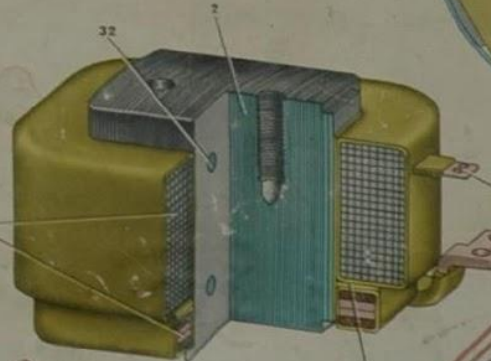

ДОБАВОЧНЫЙ ПОЛЮС



СХЕМА СОЕДИНЕНИЯ ЯКОРА И КОЛЛЕКТОРА ГЕНЕРАТОРА



1. Опора
2. Главный полюс
3. Кабель
4. Вал
5. Сердечник статора
6. Шпилька
7. Катушка якоря
8. Добавочный полюс
9. Прокладка
10. Накладная лапка
11. Втулка коллектора
12. Магниты
13. Коллекторная пластинка
14. Замки
15. Коллекторный вент
16. Палец магнетронного
17. Шпилька магнетронного
18. Накладной вент
19. Вал
20. Транзистор
21. Коллектор
22. Коллекторный щит
23. Реле контроля
24. Подшипник
25. Уголок
26. Подшипниковый щит
27. Кабель
28. Шпилька
29. Кабель
30. Кабель
31. Кабель
32. Кабель

ДОБАВОЧНЫЙ ПОЛЮС

Преобразователь НБ-436В

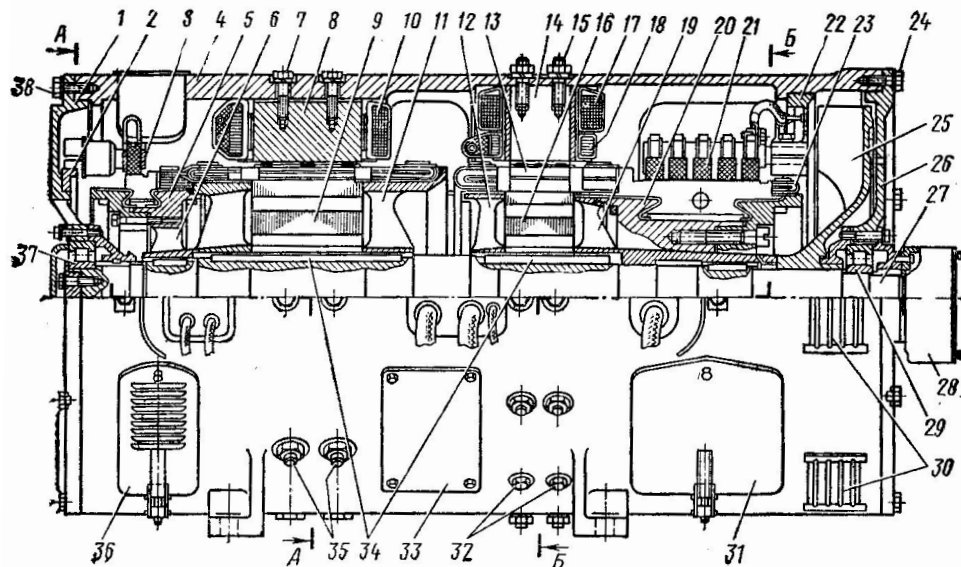

Сторона генератора

A-A

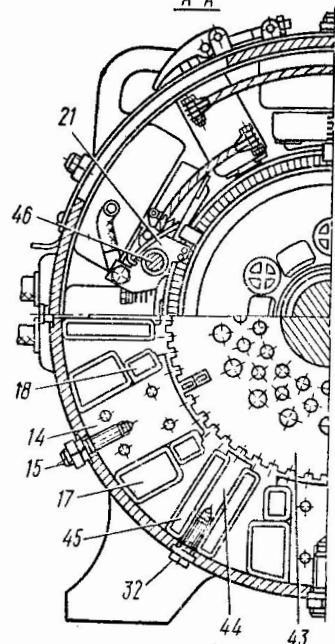

Сторона двигателя

Б-Б

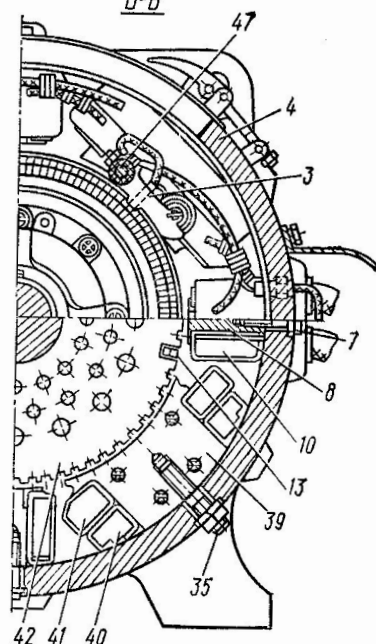

Продольный разрез преобразователя НБ-436В

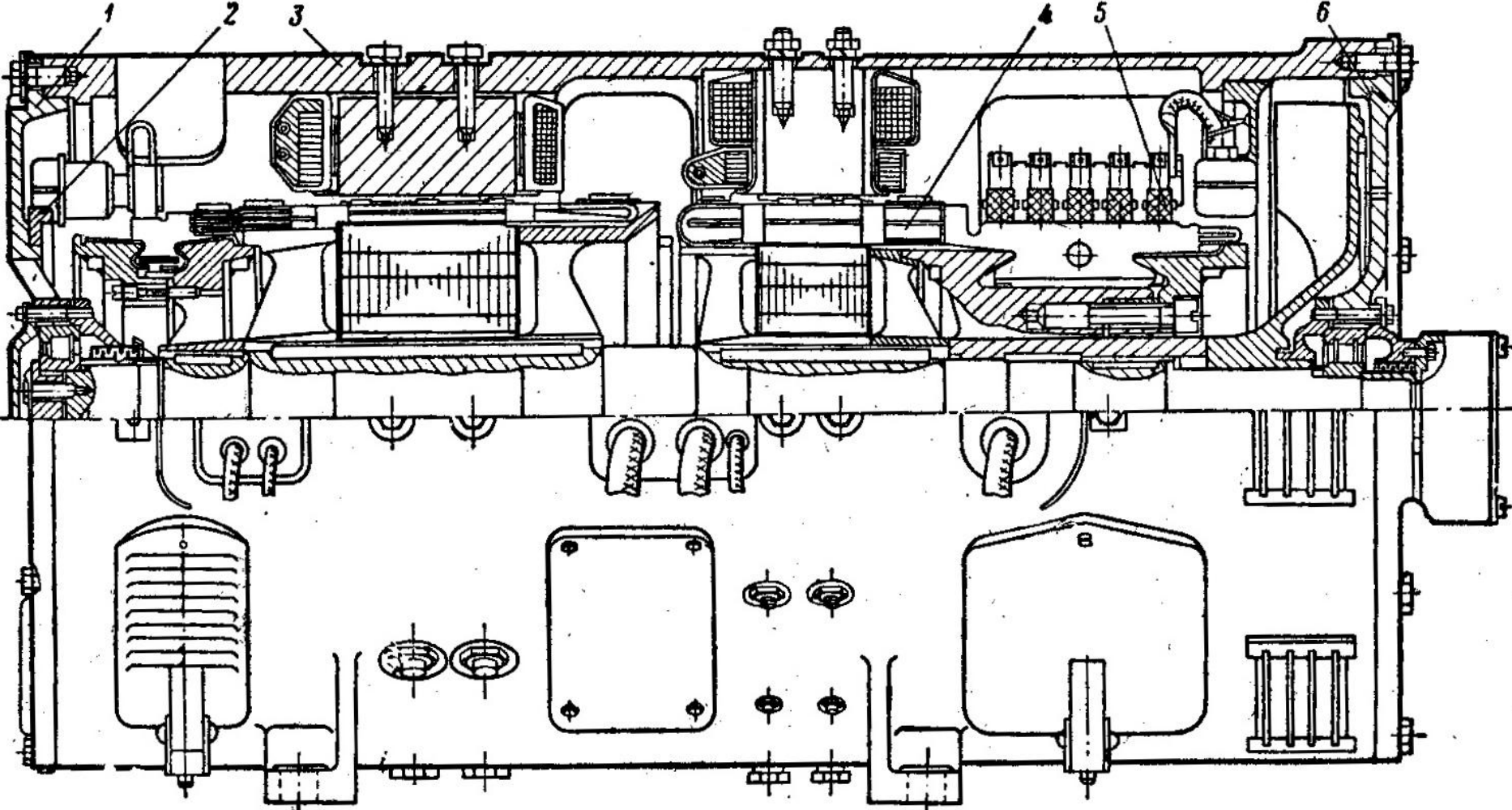

Поперечный разрез
преобразователя
НБ-436В

Страна генератора

Страна мотора

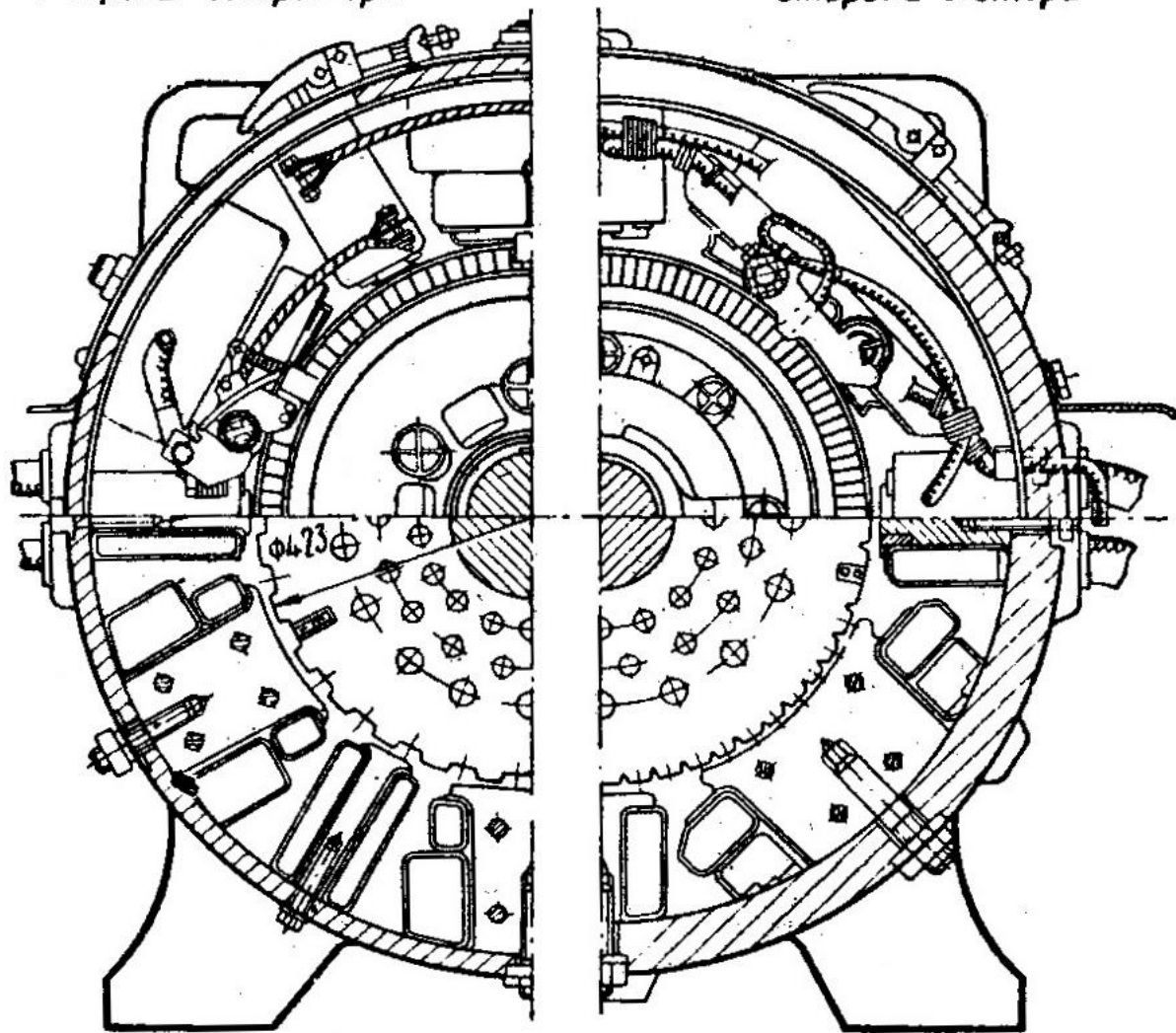

Якорь преобразователя НБ-436П

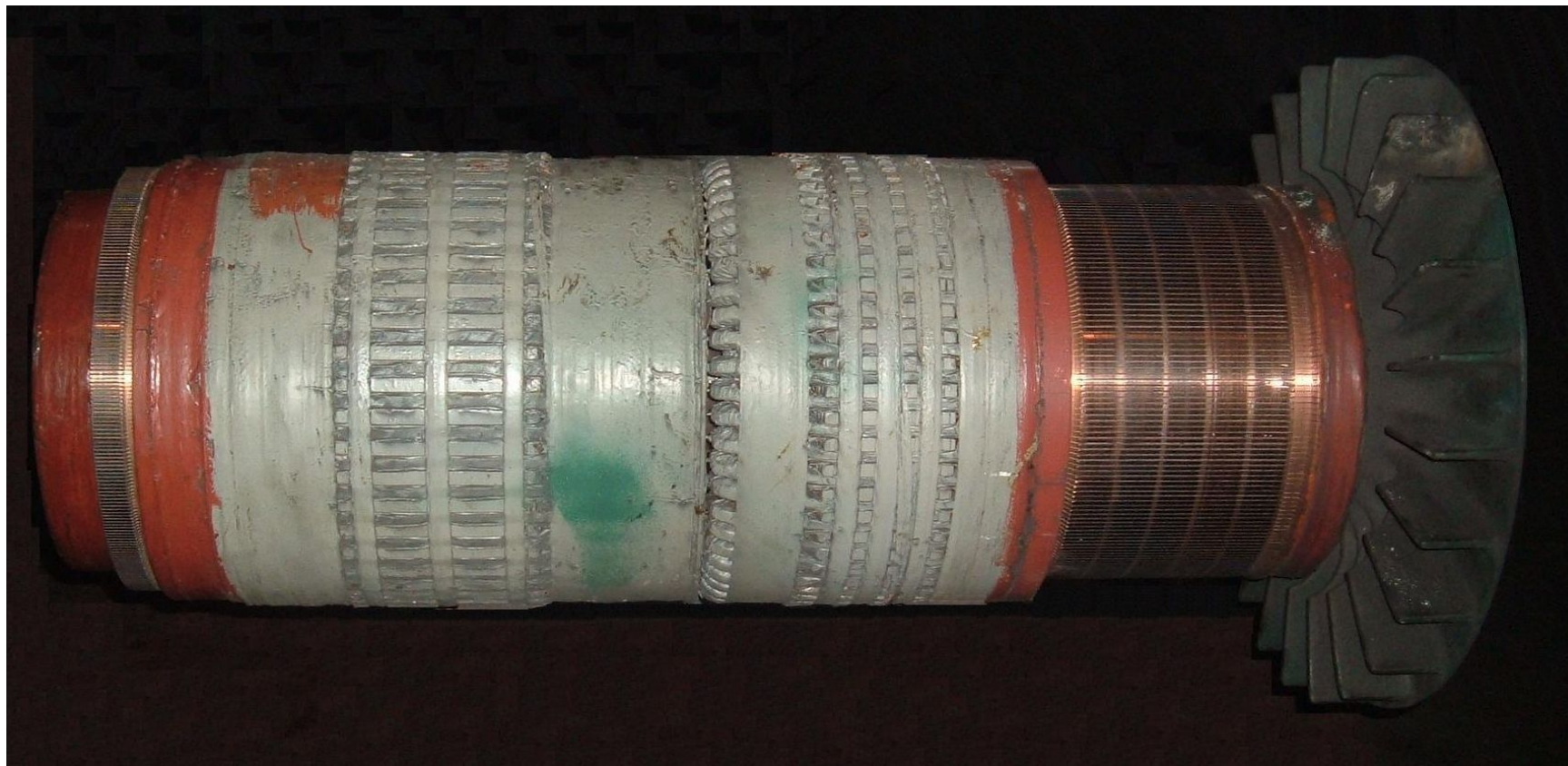

Коллектор генератора преобразователя НБ-436П

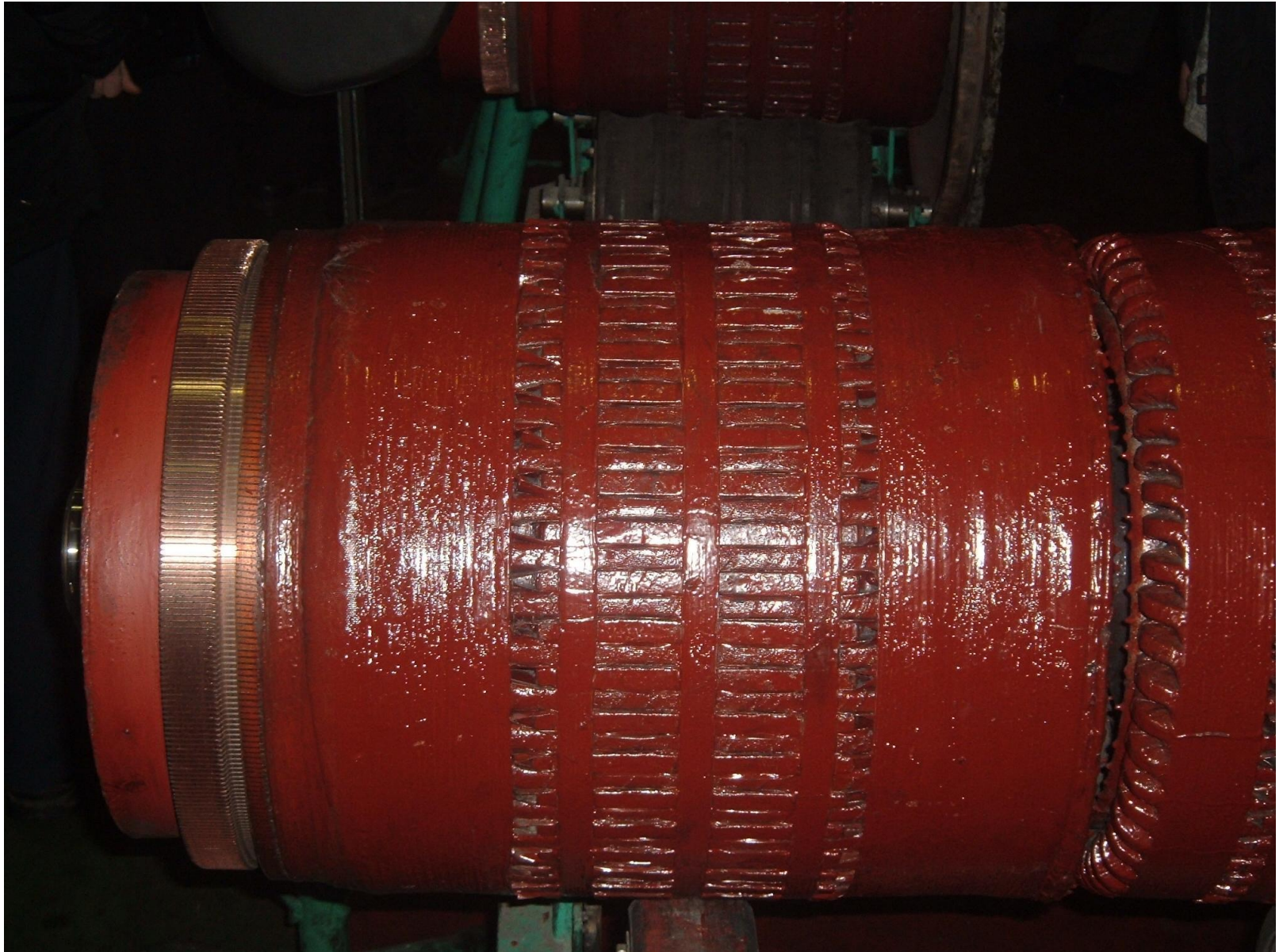

Коллектор генератора преобразователя НБ-436П

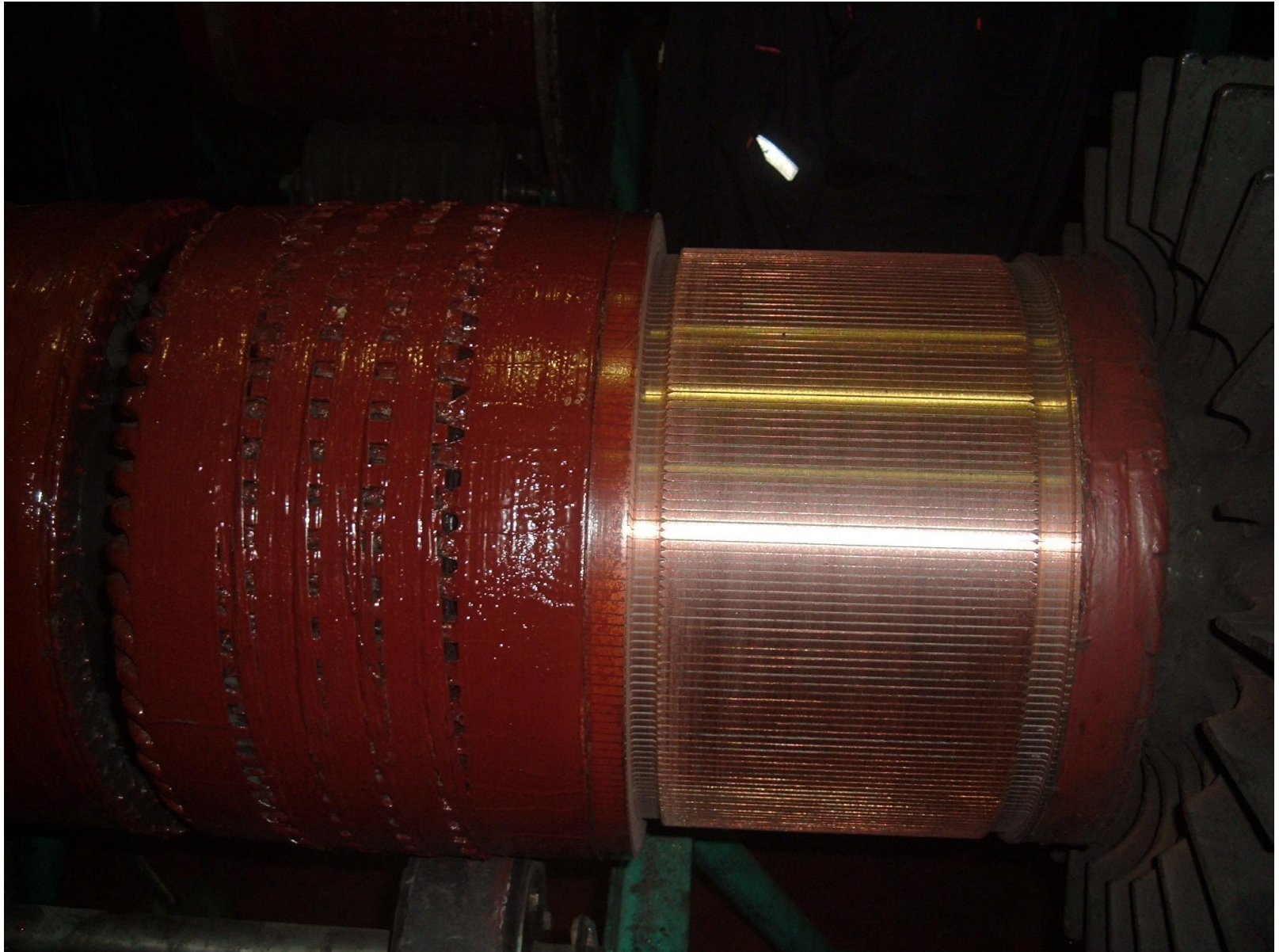

Щеткодержатели генератора преобразователя НБ-436П



Щеткодержатели генератора преобразователя НБ-436П

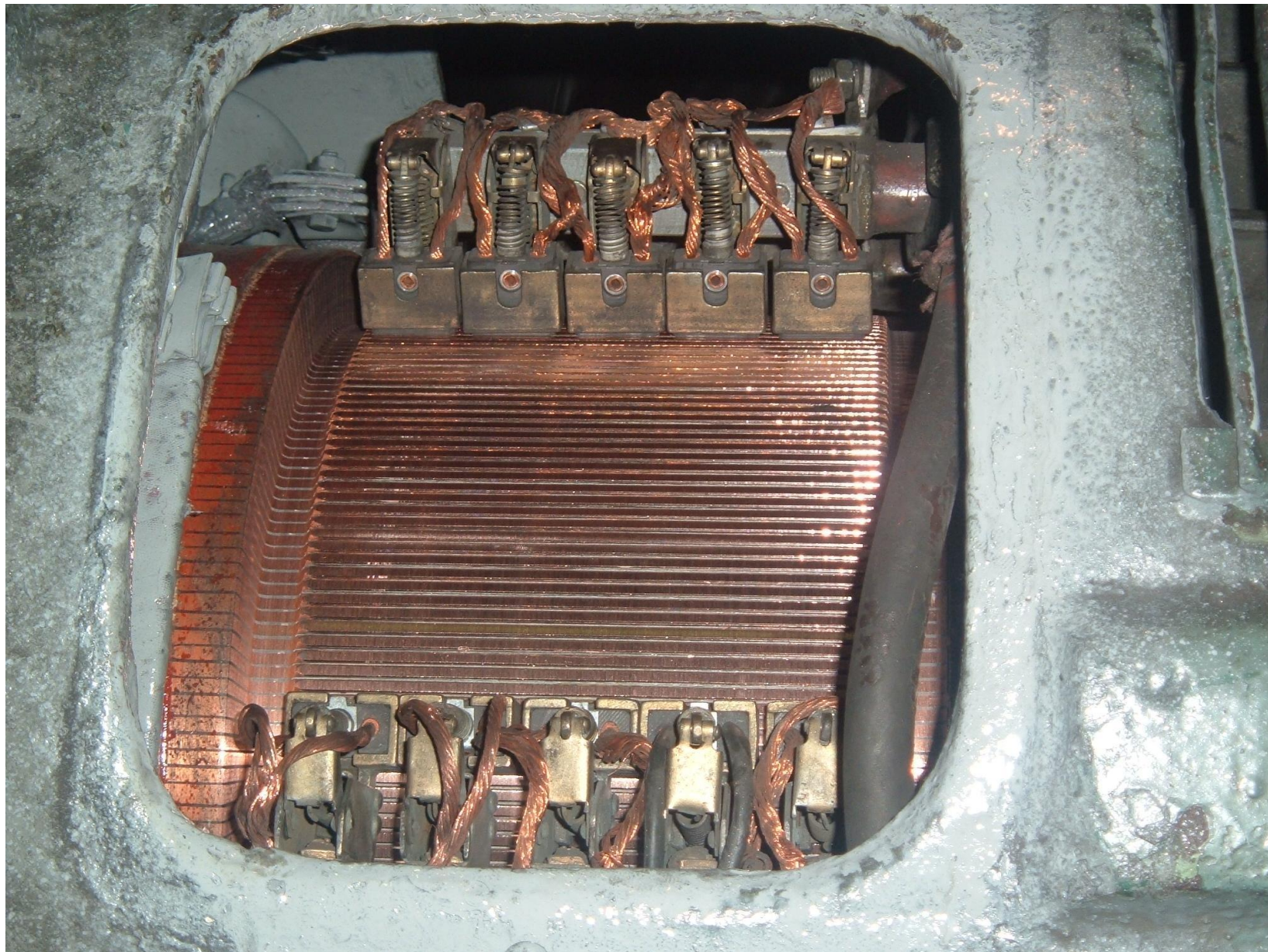



Рис. 47. Схема соединения катушек полюсов двигателя преобразователя НБ-436В



Рис. 4.8. Схема соединения обмотки якоря двигателя преобразователя НБ-436В

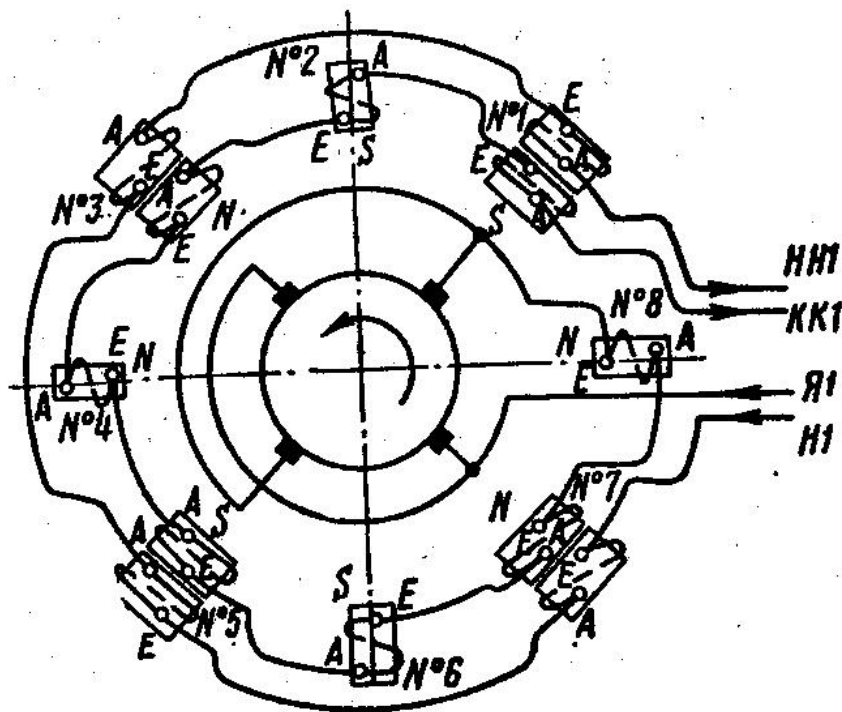
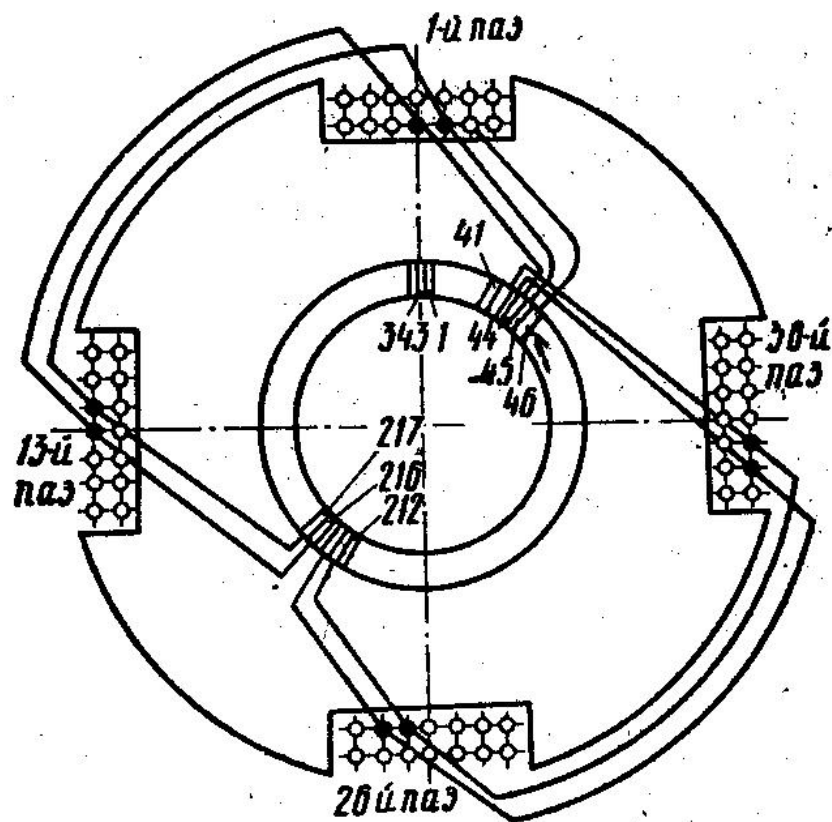
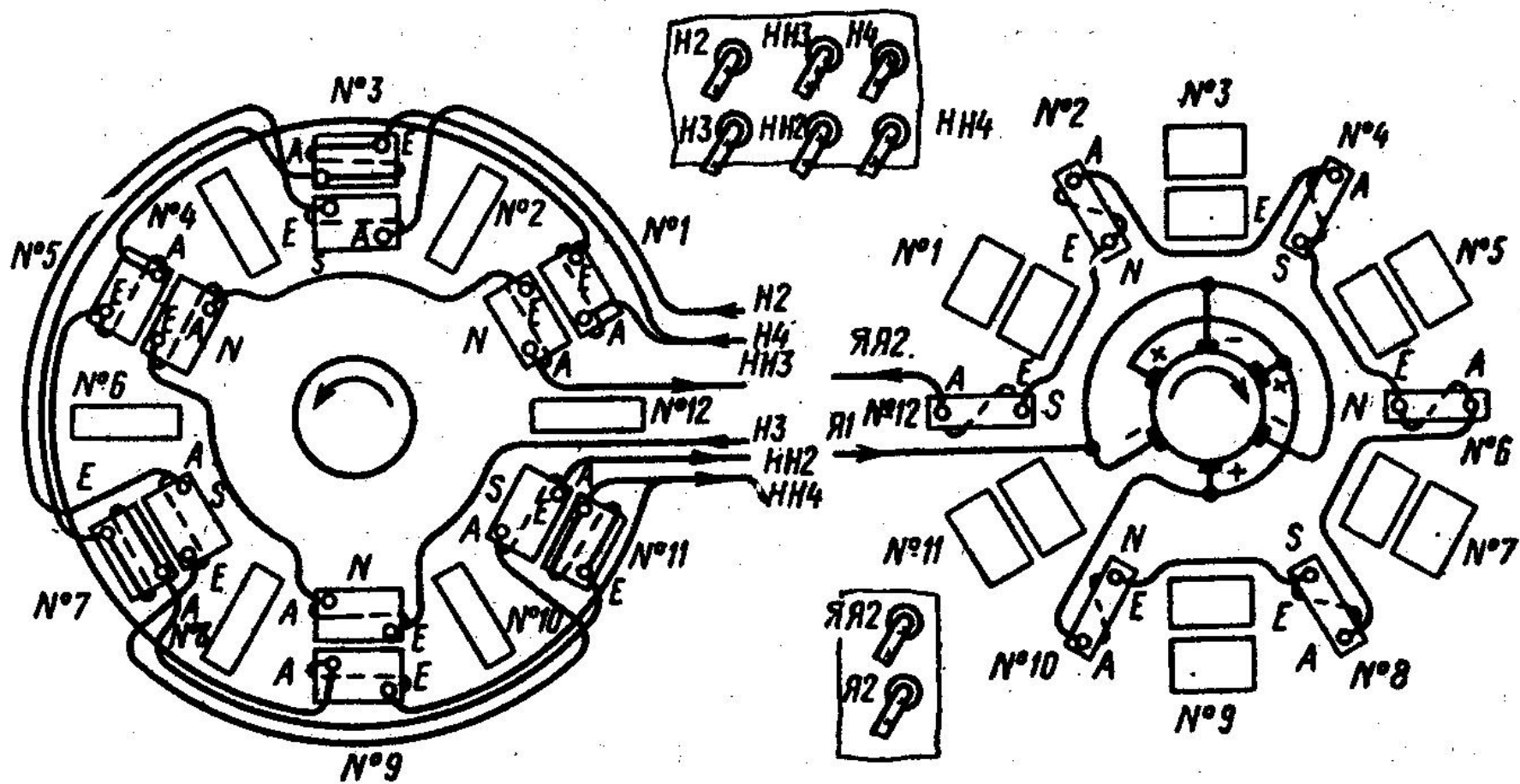

Рис. 49. Схема соединения катушек полюсов генератора преобразователя НБ-436В