

МИХАЙЛОВСКАЯ ВОЕННАЯ АРТИЛЛЕРИЙСКАЯ АКАДЕМИЯ

Тема 10 Занятие 22 – семинар

Первый период Великой Отечественной войны

Кандидат военных наук, доцент
полковник И. Моторин





ЛИТЕРАТУРА

- 1. Военная история. Развитие артиллерии. Учебник. Часть 2. — СПб.: МВАА, 2018. — с. 139-153.**
- 2. Военная история. Учебник. М.Воениздат, 2006. с.186-214.**
- 3. Головки Л.И. Советское военное искусство в Великой Отечественной войне. Боевое применение артиллерии. Учебное пособие. СПб.: МВАА, 2019.**
- 4. Россия и СССР в войнах XX века: книга потерь. Статистическое исследование / Под ред. Г.Ф. Кривошеева – М.: Олма-пресс, 2001.**



УЧЕБНЫЕ ВОПРОСЫ

1. Подготовка фашистской Германией нападения на СССР.
2. Подготовка СССР к отражению фашистской агрессии.
3. Первый период Великой Отечественной войны: временные рамки периода и кампаний, основное содержание кампаний.
4. Основные битвы первого периода войны.
5. Военно-политические итоги первого периода ВОВ.
6. Развитие тактики и боевого применения артиллерии в первом периоде войны.

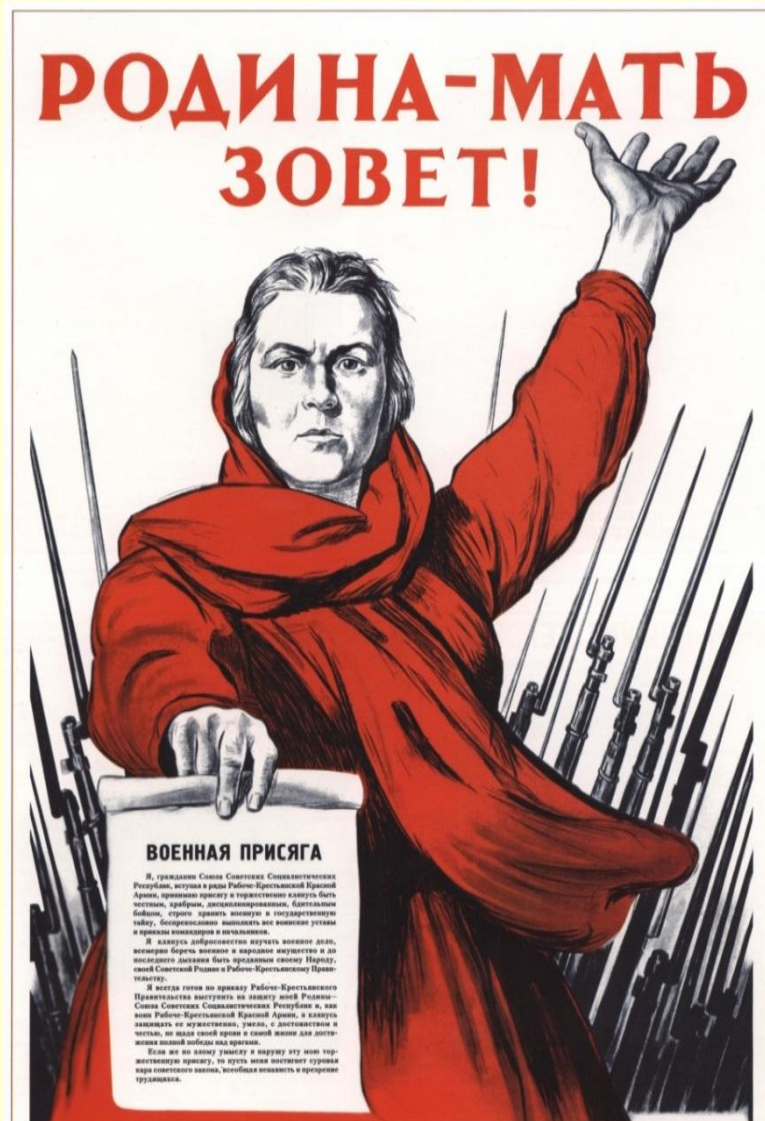



УЧЕБНЫЙ ВОПРОС № 1

Подготовка фашистской Германией нападения на СССР.





ТЕСТ №1

1. Какая группа армий согласно плана «Барбаросса» действовала самостоятельно, без поддержки союзников Германии?

1) «Север»

2) «Центр»

3) «Юг»

2. Когда началась подготовка плана «Барбаросса»?

1) В мае 1940 г.

2) В июле 1940 г.

3) В декабре 1940 г.

3. Основная причина провала плана «Барбаросса» (главный недостаток)

4. Основа ударных группировок немецких войск согласно плана «Барбаросса»

1) воздушно-десантные дивизии

2) Полевые армии

3) Танковые группы

5. Конечный рубеж, на который должны были выйти немецко-фашистские войска?



ПРАВИЛЬНЫЕ ОТВЕТЫ

1. Какая группа армий согласно плана «Барбаросса» действовала самостоятельно, без поддержки союзников Германии?

2) «Центр»

2. Когда началась подготовка плана «Барбаросса»?

2) В июле 1940 г.

3. Основная причина провала плана «Барбаросса» (главный недостаток)

Переоценка своих возможностей и недооценка возможностей РККА

4. Основа ударных группировок немецких войск согласно плана «Барбаросса»

3) Танковые группы

5. Конечный рубеж, на который должны были выйти немецко-фашистские войска?

Архангельск, Казань, Астрахань



Численность личного состава и техники вермахта к 22.06.1941

Личный состав



7,3 млн. чел.

Артиллерия



**71,5 тыс. орудий и
минометов**

Танки



5,6 тыс.

Самолёты



5,7 тыс.

Дивизий

214 (*тд* – 21, *мтд* – 14)



Состояние ВС нацистской Германии



- ❖ Экономика страны поставлена «на военные рельсы».
- ❖ Войска имеют боевой опыт ведения современной войны в Европе;
- ❖ Командный состав получил навыки управления войсками и ведения крупных наступательных операций;
- ❖ Высокий уровень моторизации армии, подвижность и маневренность, укомплектованность средствами радиосвязи, инженерной техники, новейшие образцы авиации и танков;
- ❖ Войска полностью отобилизованы, укомплектованы и сосредоточены у границ СССР;
- ❖ Личный состав идеологически «подкован», имеет высокий морально-психологический дух;



План войны нацистской Германии

18 декабря 1940 г. Гитлер утвердил директиву №21 о войне – план «**БАРБАРОССА**»

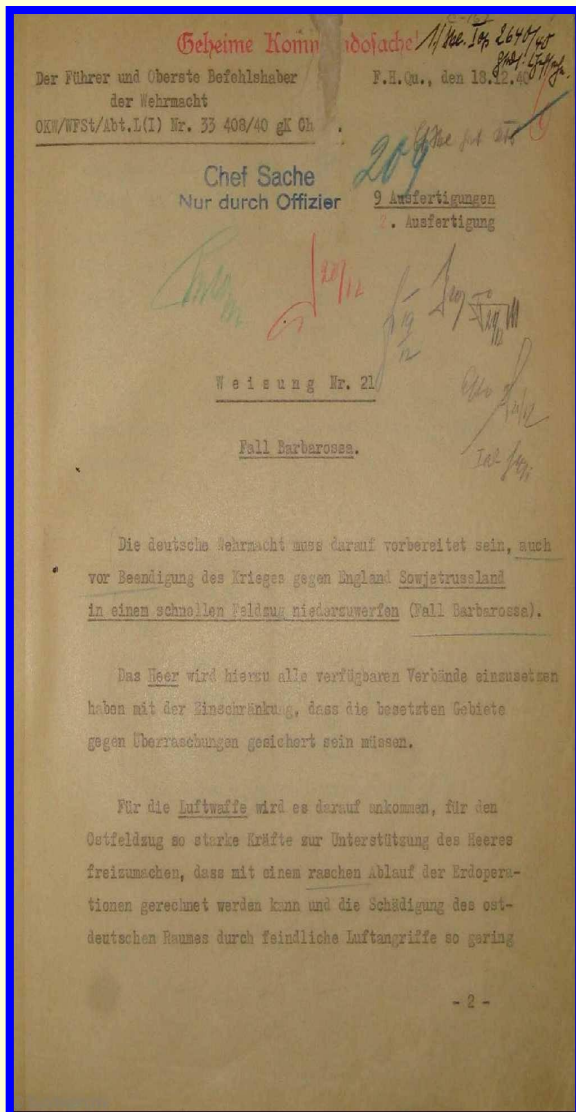

Идея «**молниеносной войны**» (**блицкриг**) заключающаяся в том, чтобы «нанести поражение Советской России в одной быстротечной кампании ...». На первом этапе предусматривался «раскол фронтов главных сил русской армии, сосредоточенных в западной части России, быстрыми и глубокими ударами мощных подвижных группировок севернее и южнее Припятских болот и используя этот прорыв, уничтожить разобщенные группировки вражеских войск». В дальнейшем намечалось захватить Москву, Ленинград, Астрахань, Донбасс и выходом на линия **Волга-Астрахань** закончить «Восточный поход», «в случае необходимости последний индустриальный район у русских на Урале, можно будет парализовать с помощью авиации».

Показатели размаха кампании:

глубина – более 2 тыс. км;

продолжительность – 70-80 суток;

средний темп наступления – 30 км в сутки.



Состав и задачи ГрА «Север»



Группа армий «Север» (ПА – 2, ТГр – 1, всего: 29 дивизий, из них тд – 3, мтд – 3) при поддержке 1 ВФ (530 самолётов) имела задачу разгромить советские войска в Прибалтике, захватить морские базы на Балтийском море (Лиеная, Рига, Таллин), в дальнейшем совместно с финскими войсками захватить Ленинград и Кронштадт.



Состав и задачи ГрА «Центр»



Группа армий «Центр» (ПА – 2, ТГр – 2, всего 50 дивизий, из них тд – 9, мтд – 7) при поддержке 2 ВФ (1252 самолёта) наносила главный удар и должна была разгромить советские войска в Белоруссии и развивать наступление на московском направлении.



Состав и задачи ГрА «Юг»



Группа армий «Юг» (ПА – 3, ПГр – 1, рум. А – 2, венгерский корпус, всего 57 дивизий (из них тд – 5, мтд – 4) и 13 бригад) при поддержке 4 ВФ (772 самолёта) и румынских ВВС (более 500 самолётов) имела задачу разгромить советские войска на Правобережной Украине, выйти к Днепру и развивать наступление на юго-восток.



Группировки войск на вспомогательном направлении

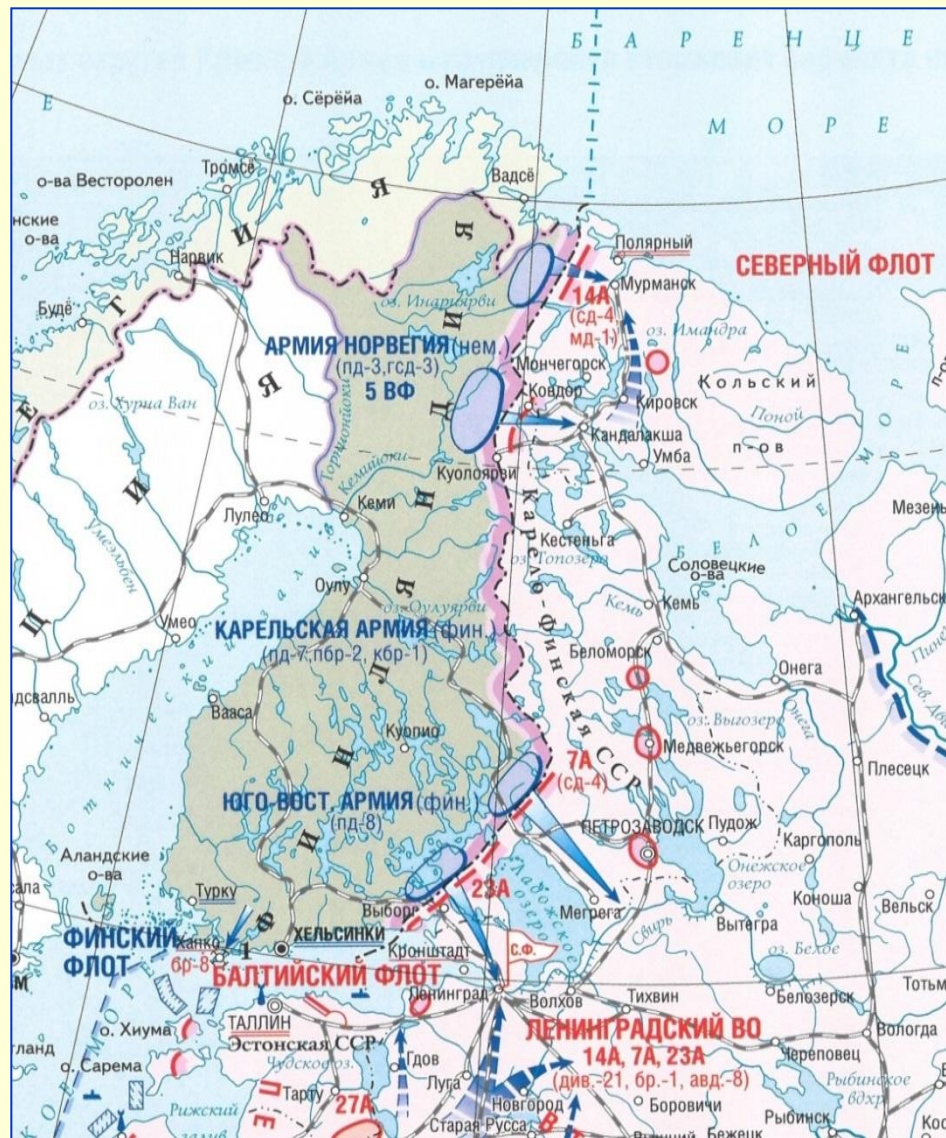



Военно-политическое руководство Германии рассчитывало

- на экономическую и политическую слабость нашей страны;
- неизбежность социального и национального раскола советского общества;
- на низкую боеспособность Красной Армии, выявившуюся в советско-финляндской войне. Оно учитывало невысокую подготовленность ее командного состава в результате ослабления военных кадров массовыми репрессиями 30-х годов. Предполагалось также дезориентировать руководство СССР мнимой подготовкой к вторжению на Британские острова и извлечь политические выгоды, вытекающие из советско-германских договоров 1939 г.





Сильные и слабые стороны плана «Барбаросса»

Сильными сторонами плана были:

- заблаговременное отмобилизование войск и создание ударных группировок еще до начала войны;
- последовательное и тщательное планирование операции сверху вниз;
- проверка деталей плана в ходе многочисленных командно-штабных игр и учений;

Вместе с тем в основе плана лежали ошибочные положения, которые и предопределили его несостоятельность:

- преувеличение своих возможностей;
- ошибка в определении потенциальных возможностей ВС СССР (вместо 170 дивизий, реально находящихся в приграничных округах, имелись сведения лишь о 135 соединениях, т.е. ошибка немецкой разведки составляла около 20%);
- порочная теоретическая основа плана, предусматривающая возможность разгрома крупнейшего в мире государства в одной быстротечной кампании;



УЧЕБНЫЙ ВОПРОС № 2

Подготовка СССР к отражению фашистской агрессии.



ТЕСТ № 2



1. Сколько приграничных округов должны были принять на себя первый удар противника?

2. Наиболее сильный по своему составу округ?

1) Прибалтийский
ОВО

2) Западный
ОВО

3) Киевский
ОВО

3. Используя какие формирования планировалось наносить контрудары по группировкам противника?

1) Стрелковые
корпуса

2) Механизированные
корпуса

3) Воздушно-десантные
корпуса

4. Какого вооружения и технического оснащения было недостаточно в составе формирований Красной Армии?

5. Какие новые образцы танков стали поступать в Красную Армию в последний год перед началом войны?



ПРАВИЛЬНЫЕ ОТВЕТЫ

1. Сколько приграничных округов должны были принять на себя первый удар противника?

Пять округов

2. Наиболее сильный по своему составу округ?

**3) Киевский
ОВО**

3. Используя какие формирования планировалось наносить контрудары по группировкам противника?

**2) Механизированные
корпуса**

4. Какого вооружения и технического оснащения было недостаточно в составе формирований Красной Армии?

Средств связи, автомобильной, инженерной

5. Какие новые образцы танков стали поступать в Красную Армию в последний год перед началом войны?

Танки Т-34, КВ



Соотношение по Вооруженным Силам



Вермахт



Красная армия

Соотношение



7,3 млн.

5,7 млн.



1,5 ÷ 1



71,5 тыс.

117,6 тыс.



1 ÷ 1,6



5,6 тыс.

18,7 тыс.



1 ÷ 3,3



5,7 тыс.

16 тыс.



1 ÷ 2,8



Состояние Красной армии



Количественный и качественный рост экономики страны позволил создать военно-технические и экономические условия для отражения агрессии.

Недостатки:

- ◆ Проводится реорганизация системы подготовки и комплектования командными кадрами;
- ◆ Недостаточное количество современного вооружения (радио, инженерная техника, автомобили, спец. тягачи, большое количество устаревших танков и самолетов);
- ◆ Проводится совершенствование организационной структуры, многие соединения находятся в стадии формирования;
- ◆ ВС не развернуты в соответствии со сложившейся обстановкой, вторые эшелоны войск приграничных округов находятся на значительном удалении;
- ◆ У руководства страны и командного состава РККА бытует ложное мнение о «случайности успехов Вермахта», что ведет к недооценке противника.



Моторизация Красной армии

В 1929 г. сформирован первый опытный *механизированный полк*.

В 1930 г. была сформирована первая *механизированная бригада* (тп, ап, рп и подр. обесп.).

В 1932 г. на ее базе впервые в мировой военной практике формируется *механизированный корпус*, имевший около 500 танков. В 1938 г. они переформированы в *танковые корпуса бригадной организации*.

В начале 1940 г. танковые корпуса упраздняется. Было признано целесообразным иметь моторизованные дивизии (по 275 танков в каждой) и однотипные танковые бригады с постепенным оснащением их новыми танками КВ и Т-34.

В июле 1940 г. *мехкорпуса* вновь начинают воссоздаваться.

УКОМПЛЕКТОВАННОСТЬ МЕХКОРПУСОВ ЗАПАДНЫХ ПРИГРАНИЧНЫХ ВОЕННЫХ ОКРУГОВ К НАЧАЛУ ВОЙНЫ

Округ	Номер мк	Личный состав		Танки			
		(чел.)	(%)	(штг.)	(%)	в т. ч. КВ и Т-34	(%)
Штатное количество		36 080	100	1031	100	546	100
ЛенВО	1	31 348	86,9	1039	100,8	15	2,7
	10	26 065	72,2	469	45,5		0,0
Приб ОВО	3	31 975	88,6	672	65,2	110	20,1
	12	29 998	83,1	730	70,8		0,0
Зап ОВО	6	24 005	66,5	1131	109,7	452	82,8
	11	21 605	59,9	414	40,2	20	3,7
	13	17 809	49,4	282	27,4		0,0
	14	15 550	43,1	518	50,2		0,0
	17	16 578	45,9	63	6,1		0,0
	20	20 389	56,5	94	9,1		0,0
КОВО	4	28 097	77,9	979	95,0	414	75,8
	8	31 927	88,5	899	87,2	171	31,3
	9	26 833	74,4	316	30,6		0,0
	15	33 935	94,1	749	72,6	136	24,9
	16	26 383	73,1	680	66,0		0,0
	19	22 654	62,8	453	43,9	5	0,9
	22	24 087	66,8	712	69,1	31	5,7
	24	21 556	59,7	222	21,5		0,0
ОдВО	2	32 396	89,8	527	51,1	60	11,0
	18	26 879	74,5	282	27,4		0,0
Итого		510 069	70,7	11 231	54,5	1414	12,9



Соотношение сил сторон на границе к 22.06.1941 г.



Вермахт (ГрА «Север», «Центр» и «Юг»)



5,5 млн. чел.
191 дивизия
(*тд-19, мтд-14*)



47,2 тыс.



4,4 тыс.



5 тыс.



Красная армия (пригранич. округа)



2,9 млн. чел.
170 дивизий
(*тд-40, мд-20, кд - 7*)



32,9 тыс.



14,2 тыс.
(*2,2 тыс. в ремонте*)



9,2 тыс.
(*1,7 тыс. в ремонте*)

Соотношение

1,9 ÷ 1

1,4 ÷ 1

1 ÷ 3,2 (2,7)

1 ÷ 1,8 (1,5)



Планы ГШ РККА по отражению агрессии

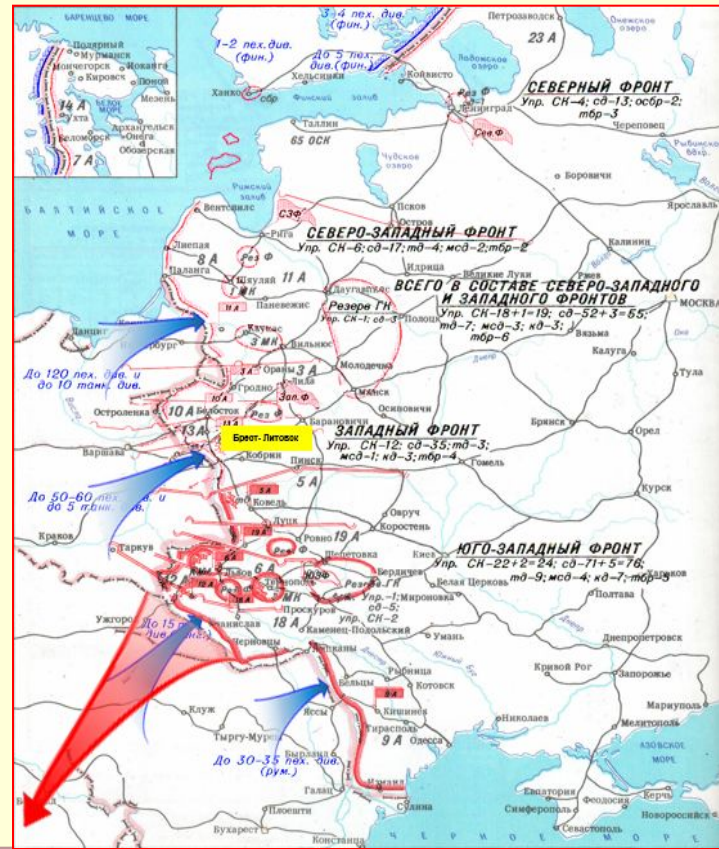
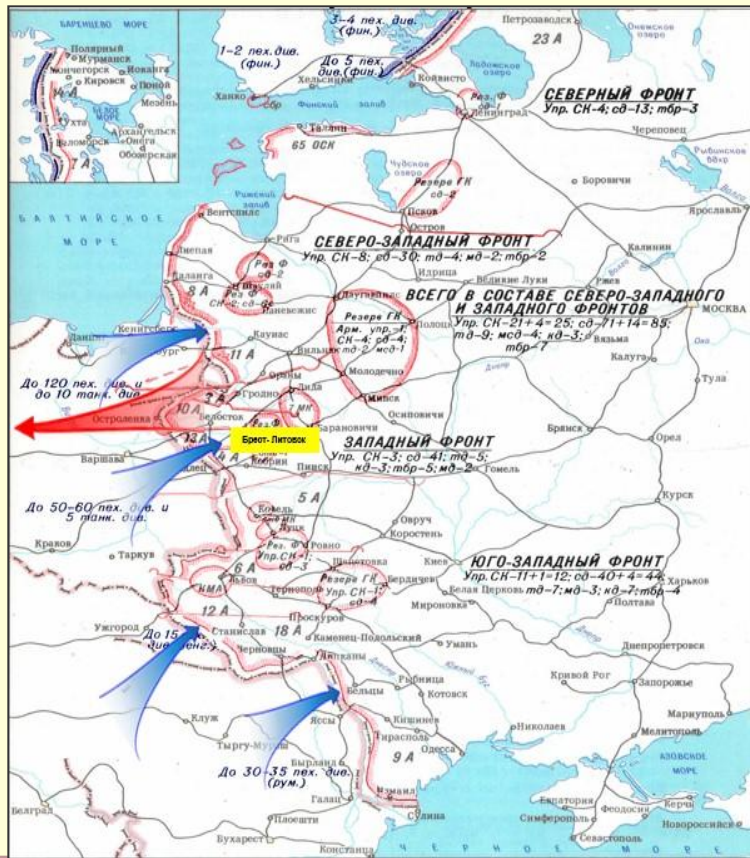

- Два варианта стратегического развёртывания: «Северный» и «Южный»;
- Планировалось на первом этапе активной обороной прикрыть границы (первые эшелоны пригр. округов), не допуская глубокого вклинения (не более 60-80 км);
- На втором этапе, развернув главные силы, мощными ударами перенести боевые действия на территорию противника.



УЧЕБНЫЙ ВОПРОС № 3

Первый период Великой Отечественной войны. Временные рамки периодов и кампаний, основное содержание кампаний

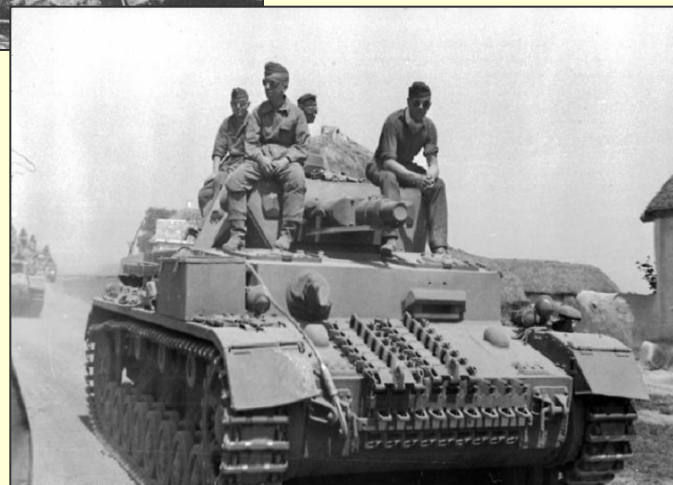
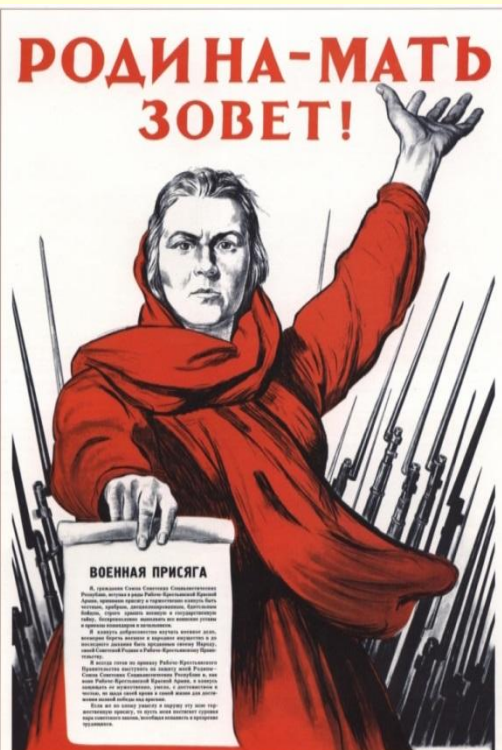



ТЕСТ № 3

1. Кампании проведенные в первом периоде ВОВ и их временные рамки?

--	--	--

2. Какие битвы шли в первом периоде войны?

--	--	--

3. Когда началась блокада Ленинграда?

--	--	--

4. Направление главного удара немецких войск в летнем наступлении 1942 года?

--	--	--

5. Воздушно-десантная операция проведенная советским командованием в зимней кампании 1941/42 года?

--	--	--



ПРАВИЛЬНЫЕ ОТВЕТЫ

1. Кампании проведенные в первом периоде ВОВ и их временные рамки?

**Летне-осенняя 1941 г.
22.06.-4.12.1941**

**Зимняя 1941/42 гг.
5.12.41-20.04.1942**

**Летне-осенняя 1942 г.
май-18.11.1942**

2. Какие битвы шли в первом периоде войны?

Битва за Ленинград, битва за Москву, битва за Сталинград

3. Когда началась блокада Ленинграда?

8 сентября 1941 года

4. Направление главного удара немецких войск в летнем наступлении 1942 года?

На Кавказ

5. Воздушно-десантная операция проведенная советским командованием в зимней кампании 1941/42 года?

Вяземская



Временные рамки и кампании первого периода войны



Летне-осенняя кампания 1941 года
(с 22 июня по 4 декабря 1941 г.)

Зимняя кампания 1941/42 года
(с 5 декабря 1941 г. по 20 апреля 1942 г.)

Летне-осенняя кампания 1942 года
(с мая по 18 ноября 1942 г.)





Начальный период войны

Под ним понимается время ведения воюющими государствами военных действий группировками вооруженных сил, развернутыми до начала войны для достижения ближайших стратегических целей в начале войны или создания выгодных условий для вступления в войну главных сил и ведения последующих операций.

Временные рамки – 22.06 – 12.07.1941 г.

Первый этап – приграничные сражения, проходившие с 22 по 29 июня на территории Литвы, Южной части Латвии, западных областей Белоруссии и Украины.

Второй этап – с 29 июня по 10-12 июля боевые действия западнее Западной Двины и на Правобережной Украине до ввода советских стратегических резервов с рубежа рек Западная Двина и Днепр.



Приграничные округа РККА и их командующие

Ленинградский ВО	Прибалтийский ОВО	Западный ОВО	Киевский ОВО	Одесский ВО
Северный фронт	Северо-Западный фронт	Западный фронт	Юго-Западный фронт	Южный фронт
				
генерал-лейтенант Попов М.М. В должности с января 1941 г.	генерал-полковник Кузнецов Ф.И. В должности с декабря 1940 г.	генерал армии Павлов Д.Г. В должности с июня 1940 г.	генерал-полковник Кирпонос М.П. В должности с января 1941 г.	генерал армии Тюленев И.В. В должности с августа 1940 г.



Разгром Западного фронта

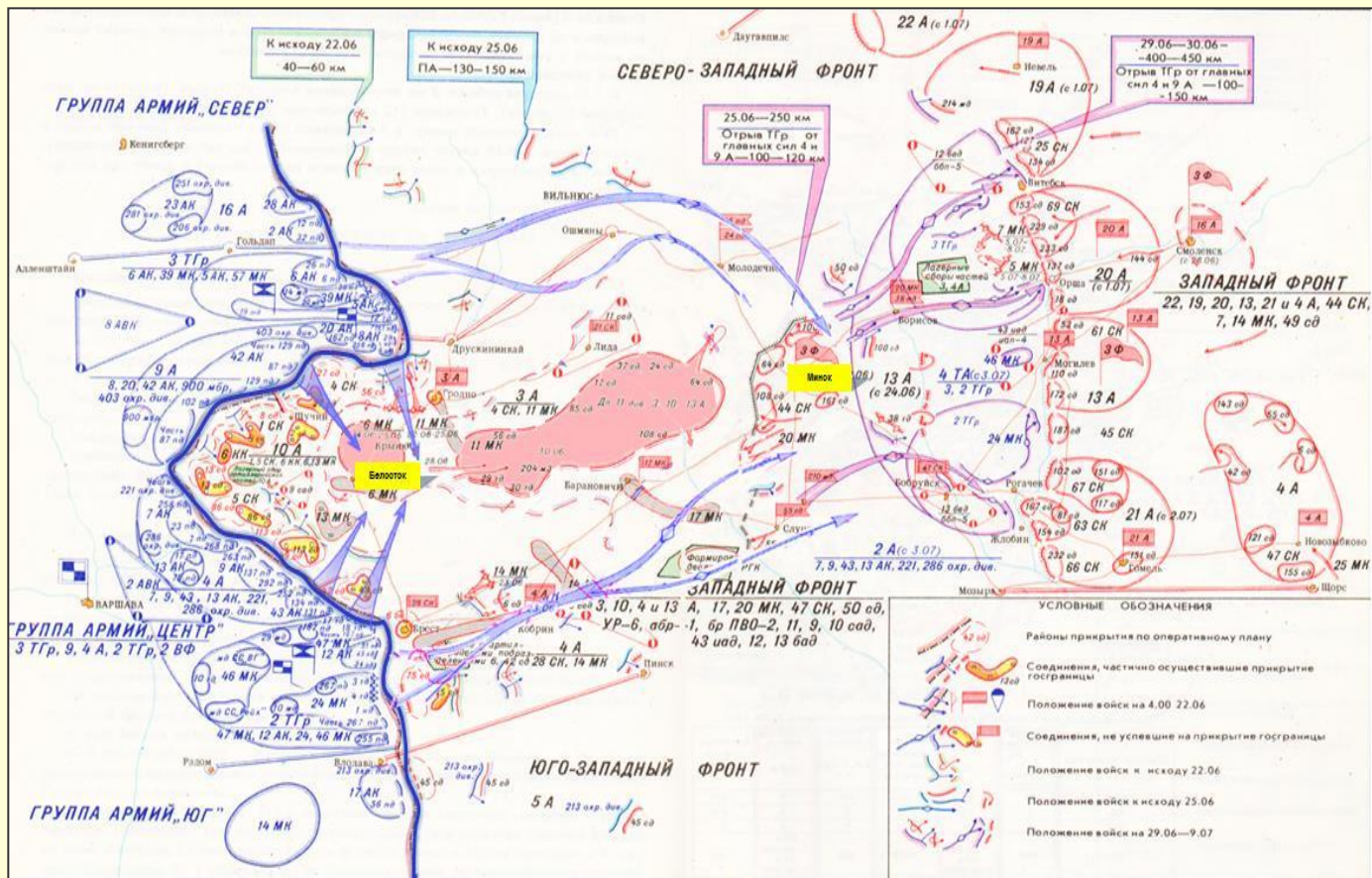

- С началом боевых действий командование и штабы продолжали действовать по ранее разработанным планам – **шаблонность действий**;
- Отсутствие объективной информации о положении и характере действий войск противника, положении и состоянии своих войск – **ошибки в решениях командующих**;



Разгром Западного фронта

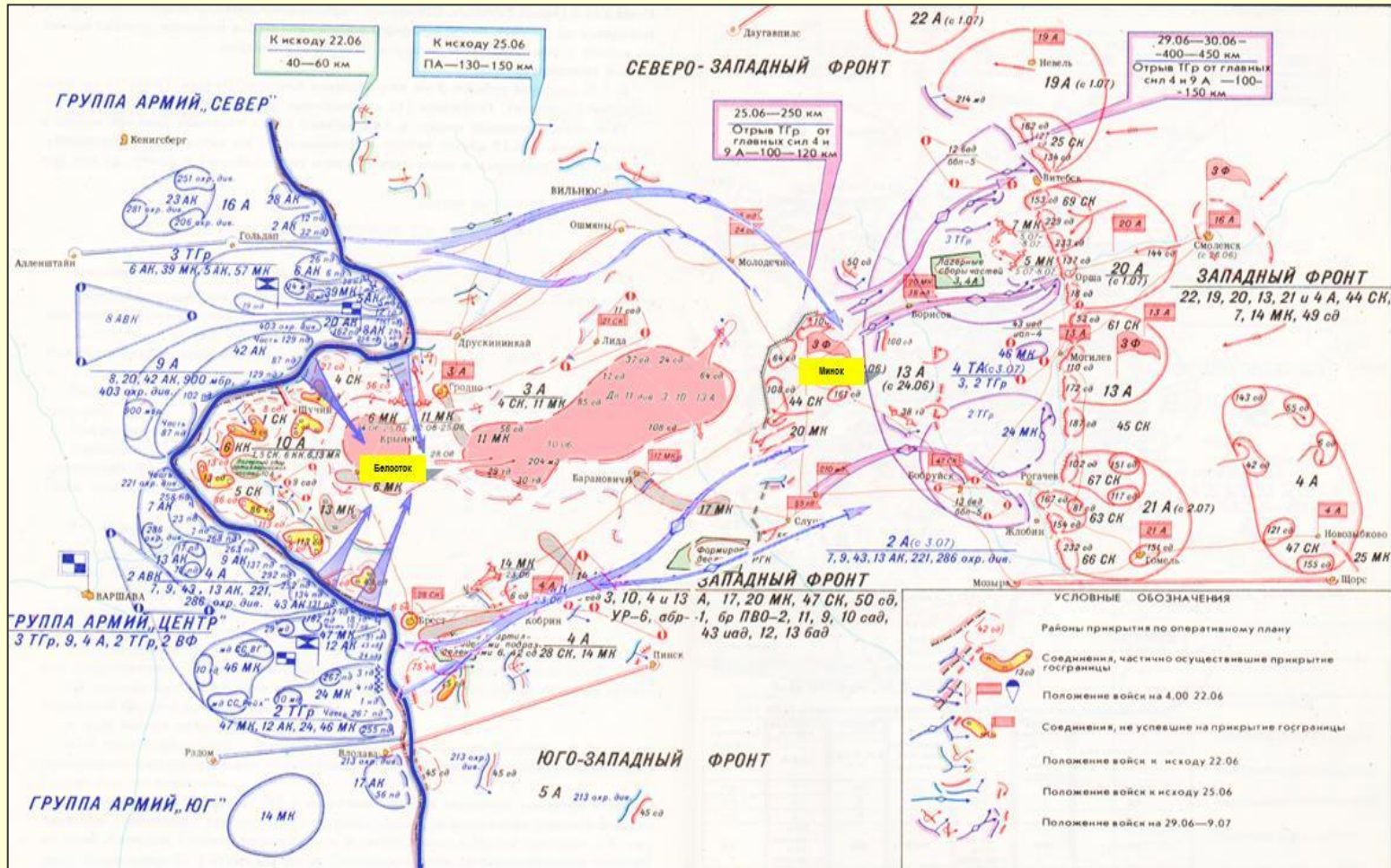

- Низкая организация управления и взаимодействия войск на оперативном уровне;
- Отсутствие опыта у командующих и командиров, слабая слаженность штабов всех уровней;



Выписка из Директивы № 3 Ставки ВГК (отправлена в войска в 21.15 22.06.1941 г.)

Приказываю:

а) Армиям Северного фронта продолжать прочное прикрытие госграницы.

б) Армиям Северо-Западного фронта, прочно удерживая побережье Балтийского моря, нанести мощный контрудар из района Каунас во фланг и тыл сувалкской группировки противника, уничтожить ее во взаимодействии с Западным фронтом и к исходу 24.6 овладеть районом Сувалки.

в) Армиям Западного фронта, сдерживая противника на варшавском направлении, нанести мощный контрудар силами не менее двух мехкорпусов и авиации фронта во фланг и тыл сувалкской группировки противника, уничтожить ее совместно с Северо-Западным фронтом и к исходу 24.6 овладеть районом Сувалки

г) Армиям Юго-Западного фронта, прочно удерживая госграницу с Венгрией, концентрическими ударами в общем направлении на Люблин силами 5 и 6 А, не менее пяти мехкорпусов и всей авиации фронта, окружить и уничтожить группировку противника, наступающую на фронте Владимир-Волынский, Крыстынополь, к исходу 24.6 овладеть районом Люблин. Прочно обеспечить себя с краковского направления.



Показатели контрударов механизированных корпусов РККА

Номера мех. корпусов	Протяж. марша, км	КОЛИЧЕСТВО ТАНКОВ В СОСТАВЕ КОРПУСА			уч.
		в к/у	На 22. 06.41 после к/у		
3 (С-3 фронт)	80	672	570 (85%)	30 (4%)	
12 (С-3 фронт)	40-50	730	720 (99%)	50 (7%)	
6 (Зап. фронт)	90	1031	824 (80%)	50 ок. (5%)	
11 (Зап. фронт)	40	414	261 (63%)	30 (7%)	
9 (Ю-3 фронт)	200	316	284 (90%)	164 (52%)	
10 (Ю-3 фронт)	200	452	362 (80%)	66 (15%)	



Боевые действия Северного фронта

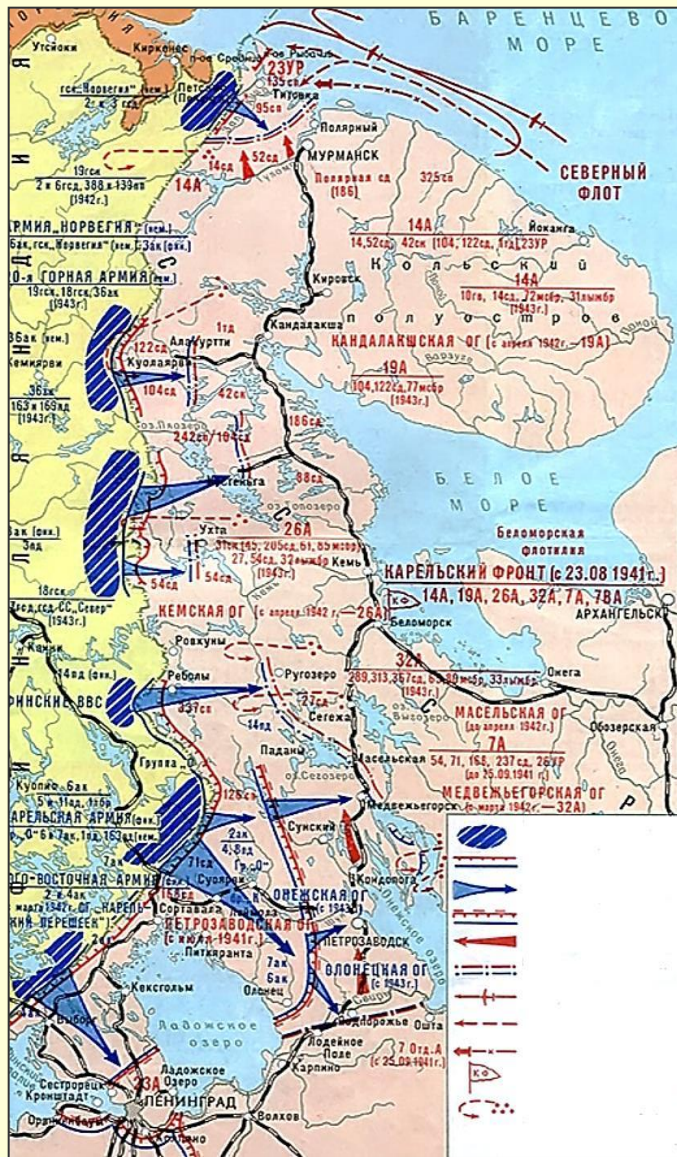

Командование Северного фронта **правильно оценило обстановку** и построило эшелонированную оборону на двух наиболее вероятных направлениях наступления (мурманское и кандалакшское, по три рубежа на каждом), что обеспечило выполнение боевой задачи.

Немецко-финские войска были остановлены и даже перешли к обороне





Итоги начального периода войны

Потеряны территории – Латвии, Литвы, Белоруссии, значительной части Украины, Эстонии и Молдавии;

Глубина отхода наших войск: на северо-западном направлении до 400-450 км, на западном – до 600 км, юго-западном – до 300-350 км;

Полностью разгромлено 28 дивизий (сд – 12, тд – 10, мд – 4, кд - 2);

72 дивизии понесли потери в людях и технике от 50 до 70 %;

Потеряно: 12,5 тыс. вагонов б/пр, 73 склада ГСМ (171 тыс. м³, 30 % запасов), 30 складов с продовольствием, до 60 % вещевого имущества НЗ.

	Вермахт	Красная Армия
Личный состав	до 100 тыс. чел.	884 тыс. чел. (655,8 тыс. безвозвратных)
Орудия и минометы	4,5 тыс.	9,5 тыс. / 12 тыс.
Танки	1,5 тыс.	6 тыс.
Самолеты	1 тыс.	около 3,5 тыс.



сержант Сиротинин Николай Владимирович,
командир орудия 55 сп 17-й сд 13 А Западного фронта

*17 июля 1941 года, прикрывая отступление
своего полка, в бою в одиночку уничтожил
11 танков, 7 бронемашин, 57 солдат и офицеров
противника.*





Из дневниковых записей

«Русские с самого начала показали себя как первоклассные воины, и наши успехи в первые месяцы войны объяснялись просто лучшей подготовкой. Обретя боевой опыт, они стали первоклассными солдатами. Они сражались с исключительным упорством, имели поразительную выносливость...»

Э. фон Клейст, командующий 1 ТГр

«В общем, происходят очень тяжёлые бои. О «прогулке» не может быть и речи. Красный режим мобилизовал народ. К этому прибавляется ещё и баснословное упрямство русских. Наши солдаты еле справляются. Положение серьёзное и требует всех усилий...»

Йозеф Геббельс, министр народного просвещения и пропаганды Германии

«Поведение русских войск даже в первых боях находилось в поразительном контрасте с поведением поляков и западных союзников при поражении. Даже в окружении русские продолжали упорные бои. Там, где дорог не было, русские в большинстве случаев оставались недосыгаемыми. Они всегда пытались прорваться на восток... Наше окружение русских редко бывало успешным...»

Гюнтер Блюментрит, НШ 4-й армии ГрА «Центр»



Меры принятые правительством

30 июня создан Государственный Комитет Обороны (ГКО) – вся полнота власти.

10 июля созданы Главные командования Северо-Западного (К. Е. Ворошилов), Западного (С. К. Тимошенко) и Юго-Западного (С. М. Будённый), с 13 сентября (С. К. Тимошенко) направлений.

8 августа И.В. Сталин – **Верховный Главнокомандующий** во главе Ставки Верховного Главнокомандования, сосредоточил в своих руках всю высшую военную власть.

создано Главное управление формирования и укомплектования Красной Армии

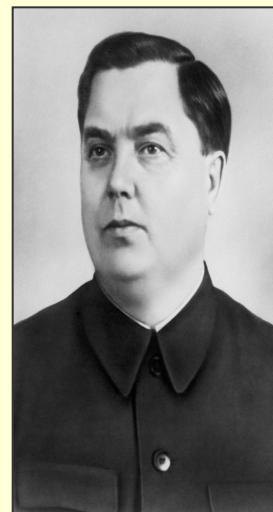
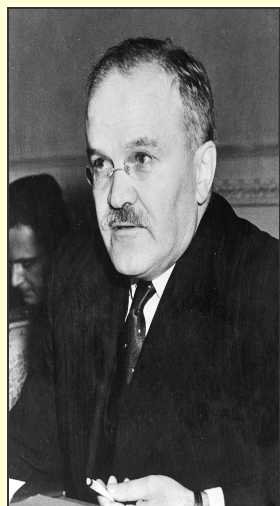
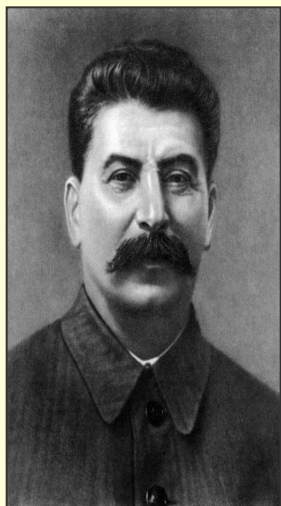



Стратегические операции летне-осенней кампании 1941 г.

1. Оборонительная операция в Литве и Латвии (Прибалтийская) (22.06 – 9.07 1941 г.)
2. Оборонительная операция в Белоруссии (22.06 – 9.07 1941 г.)
3. Оборонительная операция на Западной Украине (Львовско-Черновицкая операция) (22.06 – 6.07 1941 г.)
4. Оборонительная операция в Заполярье и Карелии (29.06 – 10.10 1941 г.)
5. Киевская оборонительная операция (7.07 – 26.09 1941 г.)
6. Ленинградская оборонительная операция (10.07 – 30.09 1941 г.)
7. Смоленское сражение (10.07 – 10.09 1941 г.)
8. Донбасско-Ростовская оборонительная операция (29.09 – 16.11 1941 г.)
9. Московская стратегическая оборонительная операция (30.09 – 4.12 1941 г.)
10. Тихвинская наступательная операция (10.11 – 30.12 1941 г.)
11. Ростовская наступательная операция (17.11 – 2.12 1941 г.)

НПВ



Смоленская оборонительная операция (10.07 – 10.09.1941)

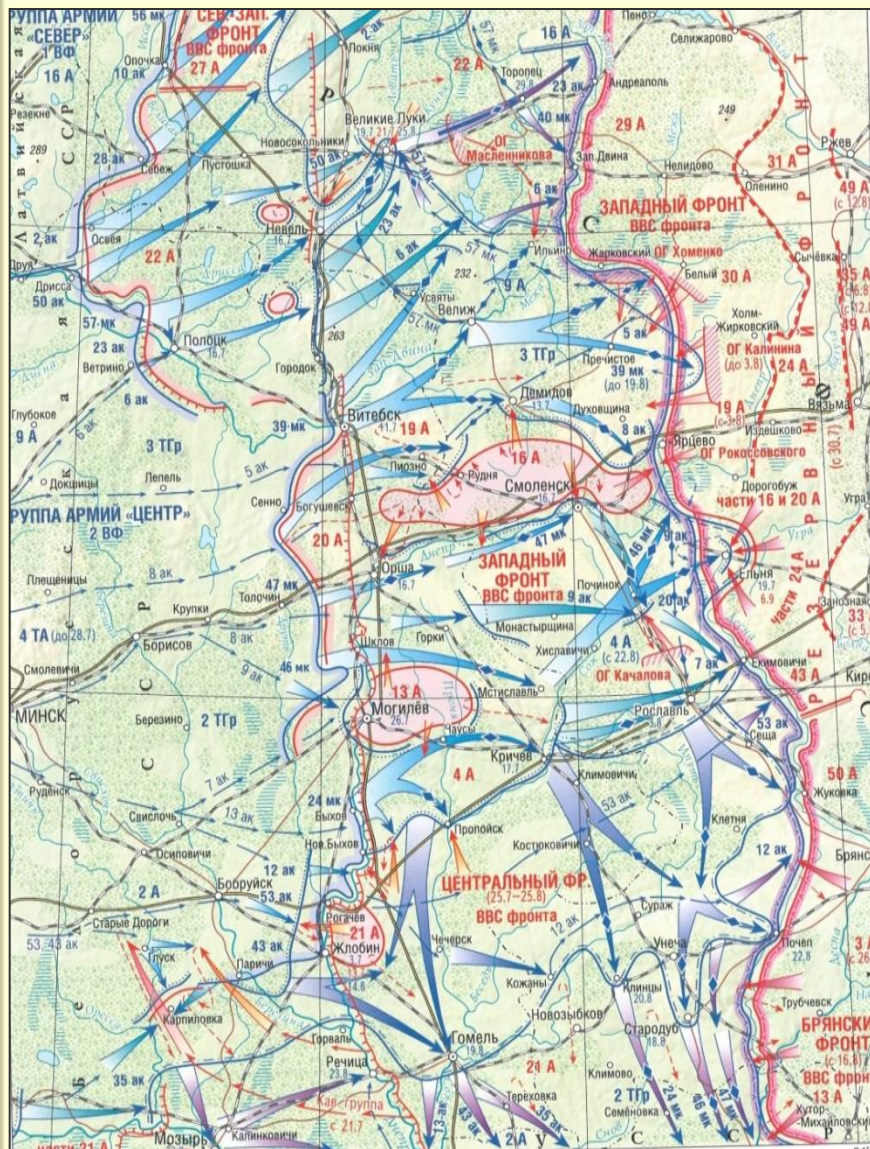

Смоленское сражение — комплекс оборонительных и наступательных действий объединений **Западного, Центрального, Брянского и Резервного фронтов** против немецкой **ГрА «Центр»** и части сил группы армий «Север» на главном московском направлении.

Продолжительность – 63 сут.

Ширина фронта – 600-650 км

Глубина отхода сов. войск – 200-250 км

Результаты операции. Противник понёс значительные потери и вынужден был перейти к обороне. **Смоленское сражение** явилось важным этапом в срыве немецкого плана «молниеносной войны».

Потери советских войск: всего — **759 974**, из них безвозвратные — **486 171 человек**.

Потери вермахта **около 100 тыс. человек**.



Ельнинская наступательная операция войск Резервного фронта (30.07 – 8.09.1941)

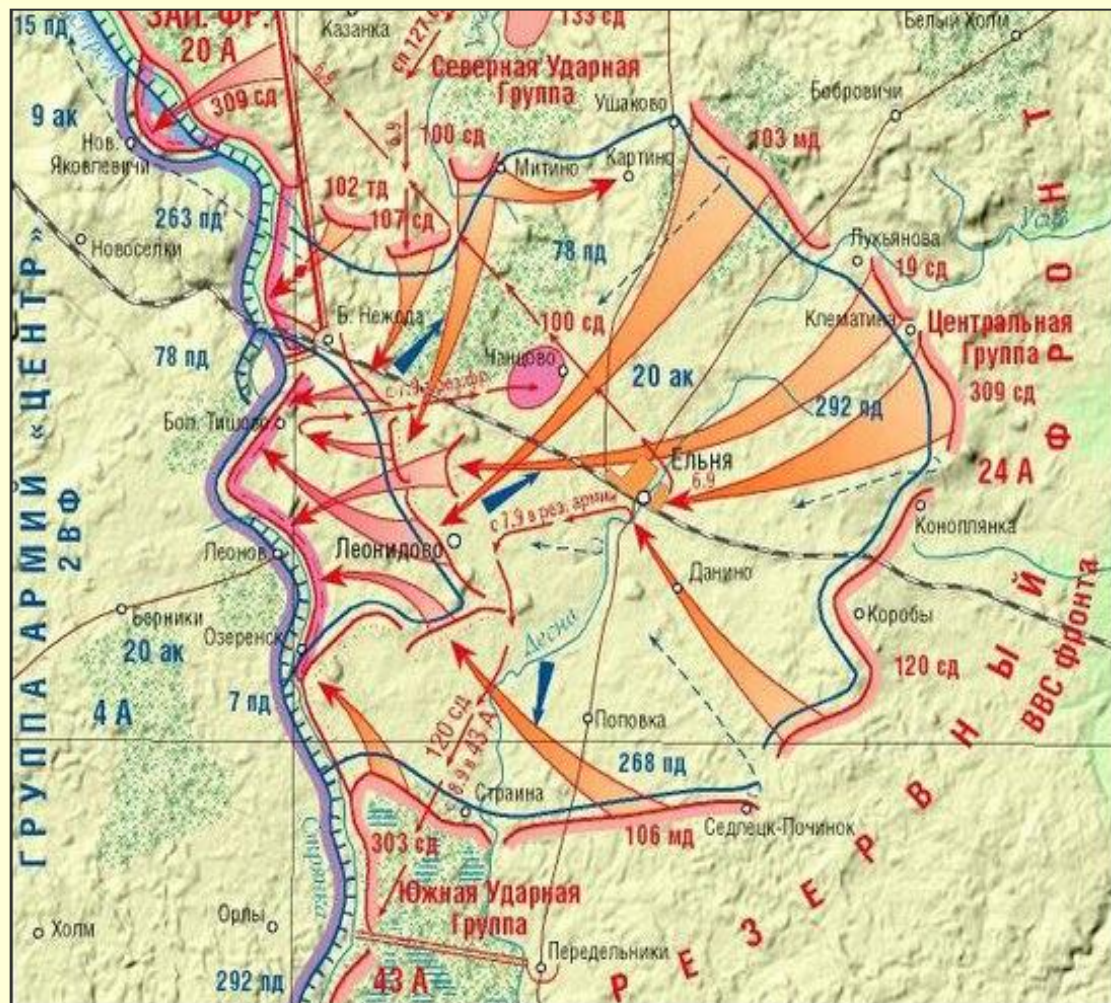

Первая успешная наступательная операция советских войск.

18 сентября – рождение советской гвардии (100, 127, 153 и 161-я сд)



Ленинградская оборонительная операция (10.07 – 30.09.1941)



Начало битвы за Ленинград.
Проводилась войсками
Северного (с 23.8 –
Ленинградского) и **Северо-**
Западного фронтов при
содействии сил **Балтийского**
флота.

Продолжительность – 83 сут.
Ширина фронта – 450 км.
Глубина отхода сов. войск –
270-300 км.

8 сентября 1941 г. – начало
блокады Ленинграда

Результаты операции. Советские войска упорной обороной не позволили врагу взять город и использовать освободившиеся силы **ГрА «Север»** для наступления на Москву.

Потери советских войск: всего — **344 926**, из них безвозвратные — **214 078 человек.**

Потери вермахта **около 60 тыс. человек.**



Киевская оборонительная операция (7.07 – 26.09.1941)

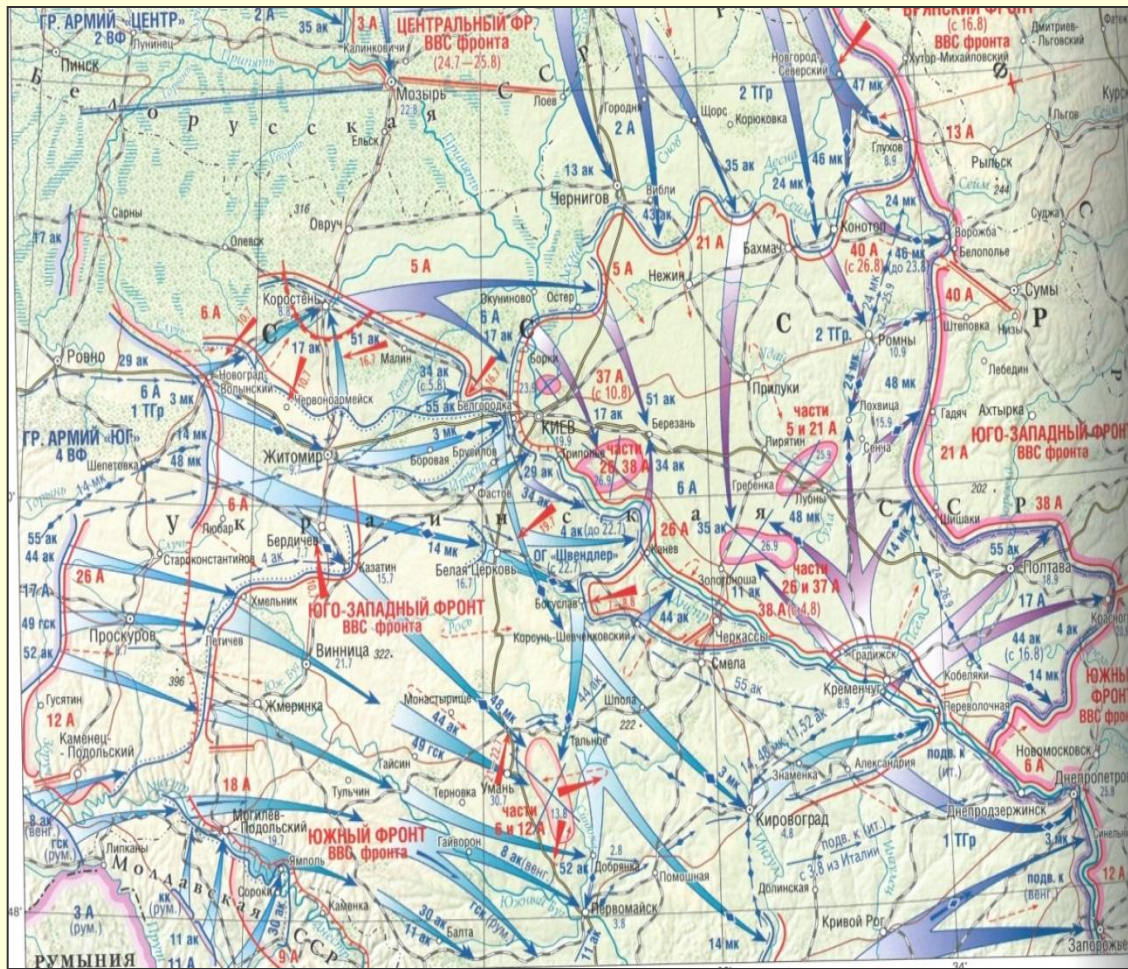

Проводилась войсками **Юго-Западного фронта** и частью сил **Пинской военной флотилии** против войск **ГрА «Юг»**.

Продолжительность – 82 сут.

Ширина фронта – 300 км.

Глубина отхода сов. войск – 600 км.

Результаты операции.

Советские войска оставили Киев и ряд районов Левобережной Украины. Однако длительная и упорная оборона советских войск способствовала срыву планов немецкого командования.

Потери советских войск: всего — **700 544**, из них безвозвратные — **616 304 человек**.

Потери вермахта: **более 128 тыс. человек**.



Донбасско-Ростовская оборонительная операция (29.09 – 16.11.1941)

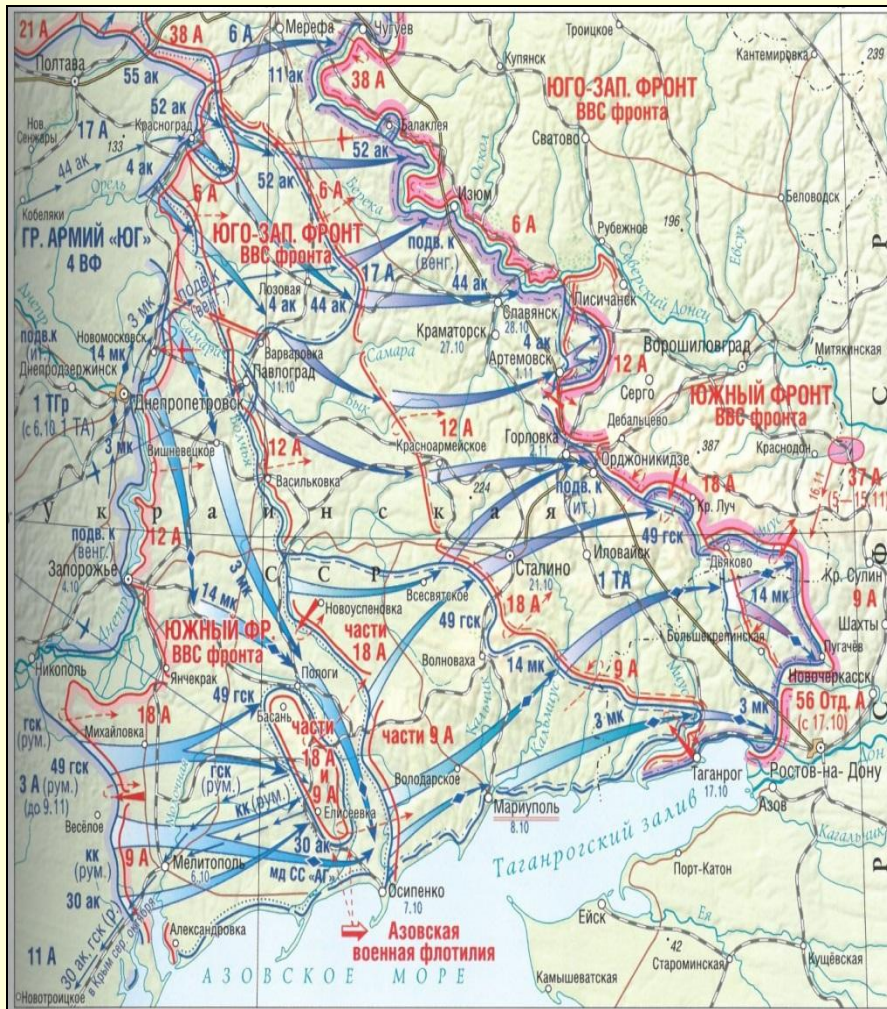

Проводилась войсками **Южного** и **6А Юго-Западного фронта** и при участии **Азовской военной флотилии** против войск **ГрА «Юг»**.

Продолжительность – 49 сут.

Ширина фронта – 400-670 км.

Глубина отхода сов. войск – 150-300 км.

Результаты операции. Советские войска вынуждены были оставить юго-западную часть Донбасса и отойти на подступы к Ростову. Противник понёс крупные потери и перешёл к обороне в невыгодном оперативном положении, что было использовано советским командованием для перехода в контрнаступление.

Потери советских войск: всего — **160 576**, из них безвозвратные — **143 313 человек**.
Потери вермахта и его союзников более **40 тыс. человек**.



**Среднесуточные темпы продвижения н-
ф войск
в июне-сентябре 1941 г. (км/сутки)**

Направление	22-30 июня	Июль	Август	Сентяб рь
Северо - Западное	43	11,3	3,8	1,6
Западное	53	9,7	6,2	5,6
Юго - Западное	24	10,7	9,5	7,2



Битва за Москву (30.09.1941 – 20.04.1942)

Оборонительный период

Московская СОО (30 сентября – 5 декабря 1941 года)

Наступательный период

*Московская контрнаступательная операция
(5-6 декабря 1941 года – 7 января 1942 года)*

*Ржевско-Вяземская наступательная операция
(8 января – 20 апреля 1942 года)*



Московская стратегическая оборонительная операция (30.09 – 5.12.1941)

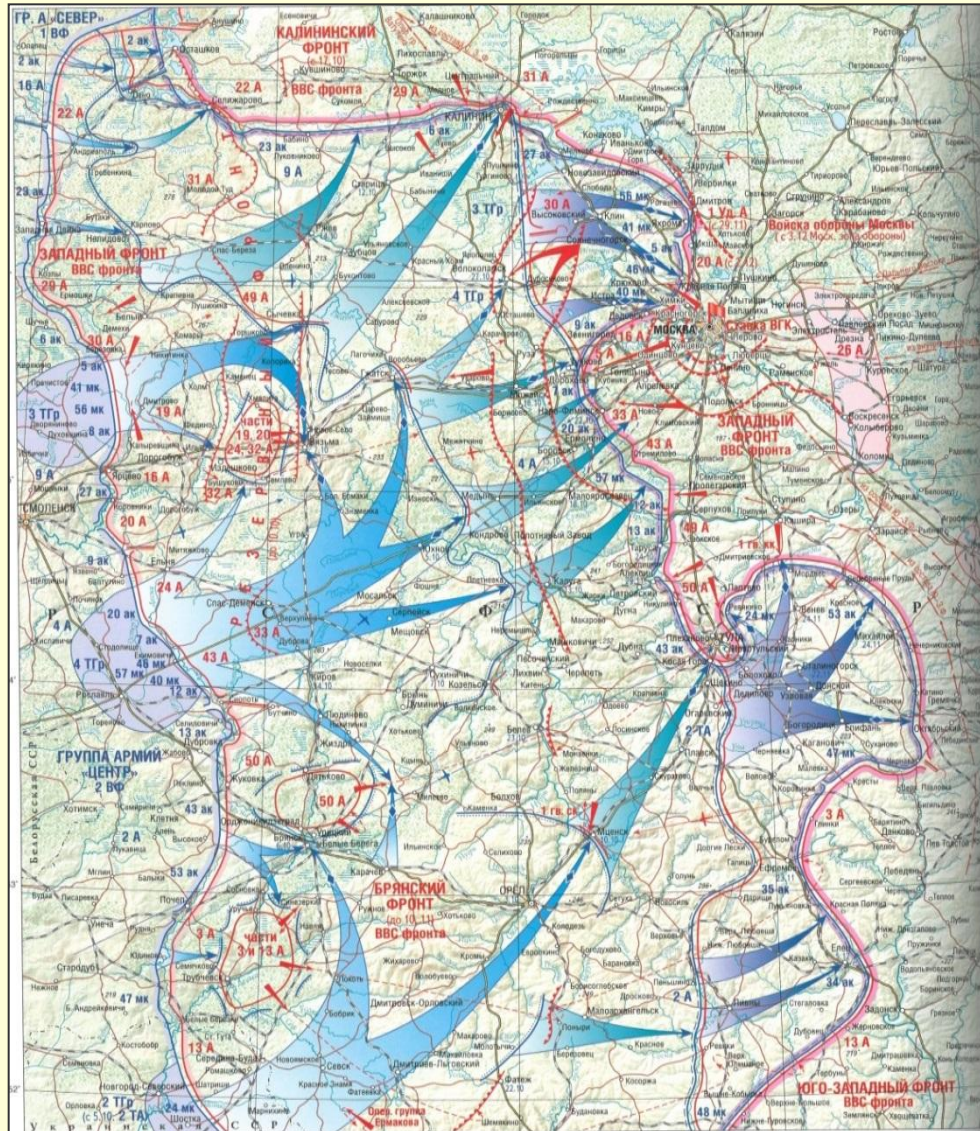

Операция проводилась войсками **Западного** (И.С. Конев, с 10.10 – Г.К. Жуков), **Резервного** (С.М. Будёный), **Брянского** (А.И. Ерёменко) и **Калининского** (с 17.10 – И.С. Конев) фронтов.

В рамках СОО проведены:
Орловско-Брянская (30.09–23.10.1941);
Вяземская (2-13.10.1941);
Калининская (10.10 – 4.12.1941);
Можайско-Малоярославецкая (10-30.10.41);
Тульская (23.10 – 5.12.1941);
Клинско-Солнечногорская (15.11 – 5.12.1941) фронтовые операции

Продолжительность – **67 сут.**
Ширина фронта – **700-1100 км**
Глубина отхода советских войск – **250-300 км**



Московская стратегическая оборонительная операция (30.09 – 5.12.1941)

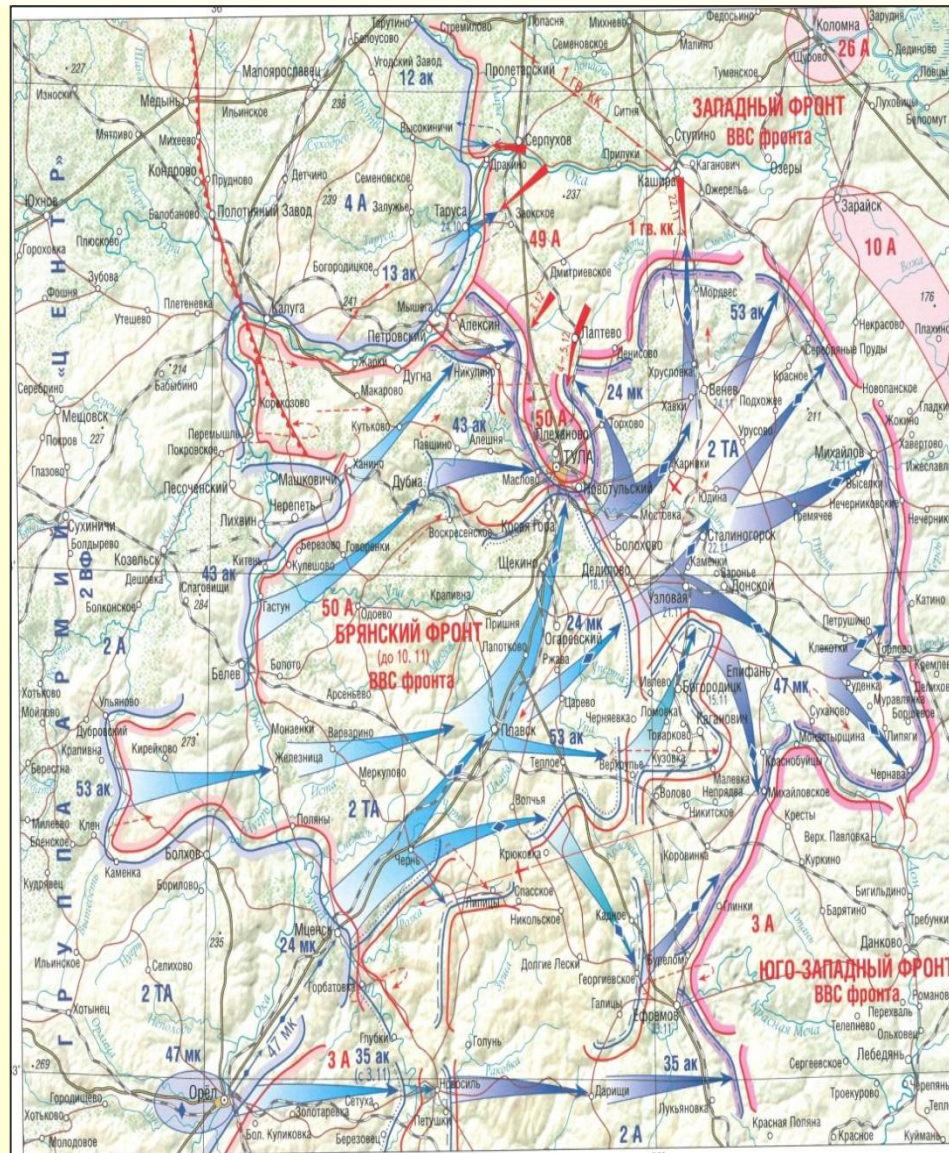

Результаты операции. В ходе ожесточенных сражений на дальних и ближних подступах к Москве советские войска остановили продвижение войск ГрА «Центр» и нанесли ей тяжёлые потери. Были подготовлены условия для перехода в контрнаступление.

Потери советских войск: **658 279**, из них безвозвратно – **514 338**.

Потери вермахта – **более 200 тыс.** человек.



Тихвинская наступательная операция (10.11 – 30.12.1941)

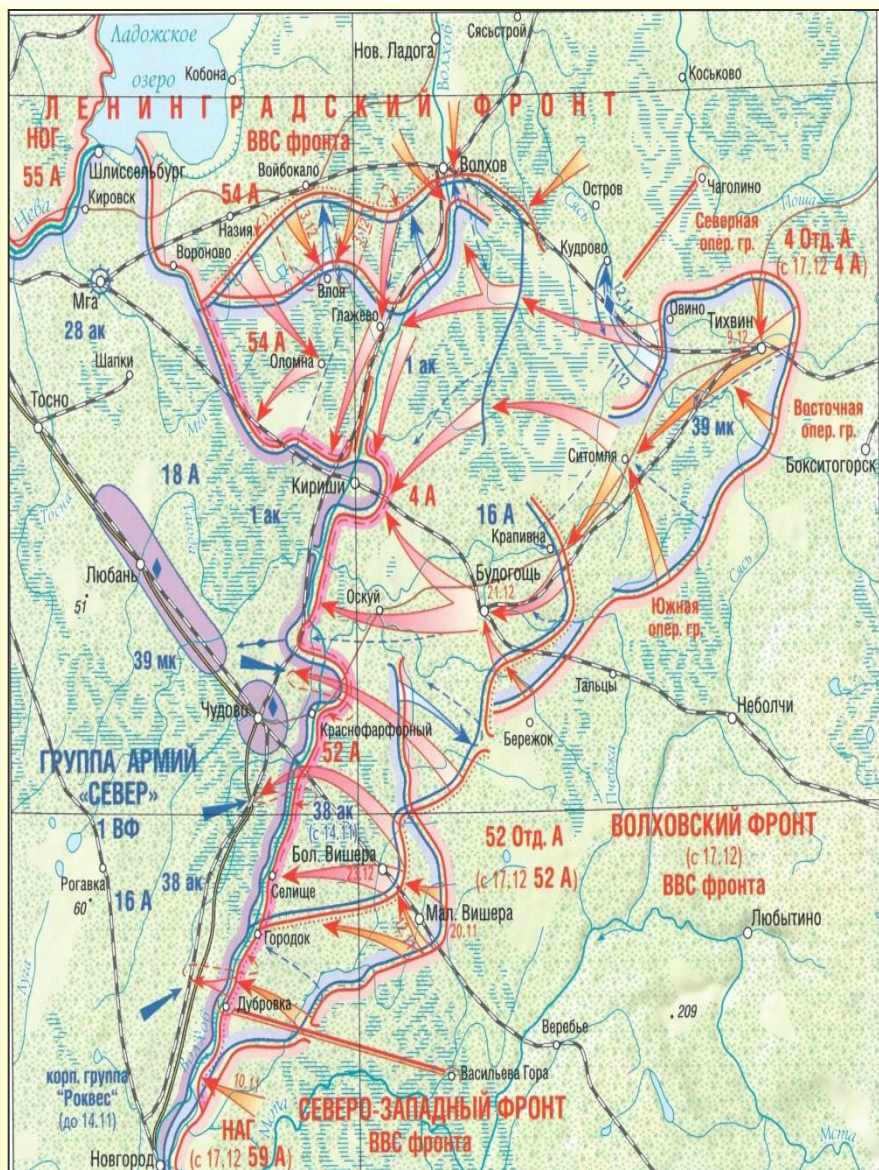

Операция проводилась войсками 4-й и 52-й отдельных армий (с 17.12 вошли в состав созданного **Волховского фронта**), 54-й армии **Ленинградского фронта** и Новгородской армейской группы **Северо-Западного фронта**.

Продолжительность – **51 сут.**

Ширина фронта – **300-350 км**

Глубина продвижения советских войск – **100-120 км**

Среднесуточный темп наступления – **2-2,5 км**

Результаты операции. Советские войска нанесли поражение 10 дивизиям противника, освободили ряд важных районов и сорвали план немецкого командования полной изоляции Ленинграда выходом и соединением с финскими войсками на р. Свирь. Задача прорыва блокады Ленинграда – не решена.

Потери советских войск: **48 901**, из них безвозвратно – **17 924 человек.**

Потери вермахта – до **41 тыс. человек**



Итоги летне-осенней кампании 1941 года

*За 5,5 месяцев войны советские войска отошли на **850-1200 км** в глубь страны. Противник оккупировал Белоруссию, Латвию, Литву, Эстонию, Молдавию, Украину, ряд западных областей России. В руках агрессора оказались важнейшие экономические районы страны. Но планы германского командования по разгрому Красной армии были сорваны. Общие потери составили:*

	Вермахт	Красная Армия
Личный состав	750 тыс. чел.	Около 4 млн. (2 841,9 тыс. безвозвратные)
Танки	2,4 тыс.	20 тыс.
Самолеты	1,4 тыс.	17 тыс.
Орудий и мин.	7 тыс.	60 тыс.



Соотношение сторон к началу контрнаступления под Москвой



Операции зимней кампании 1941/42 года

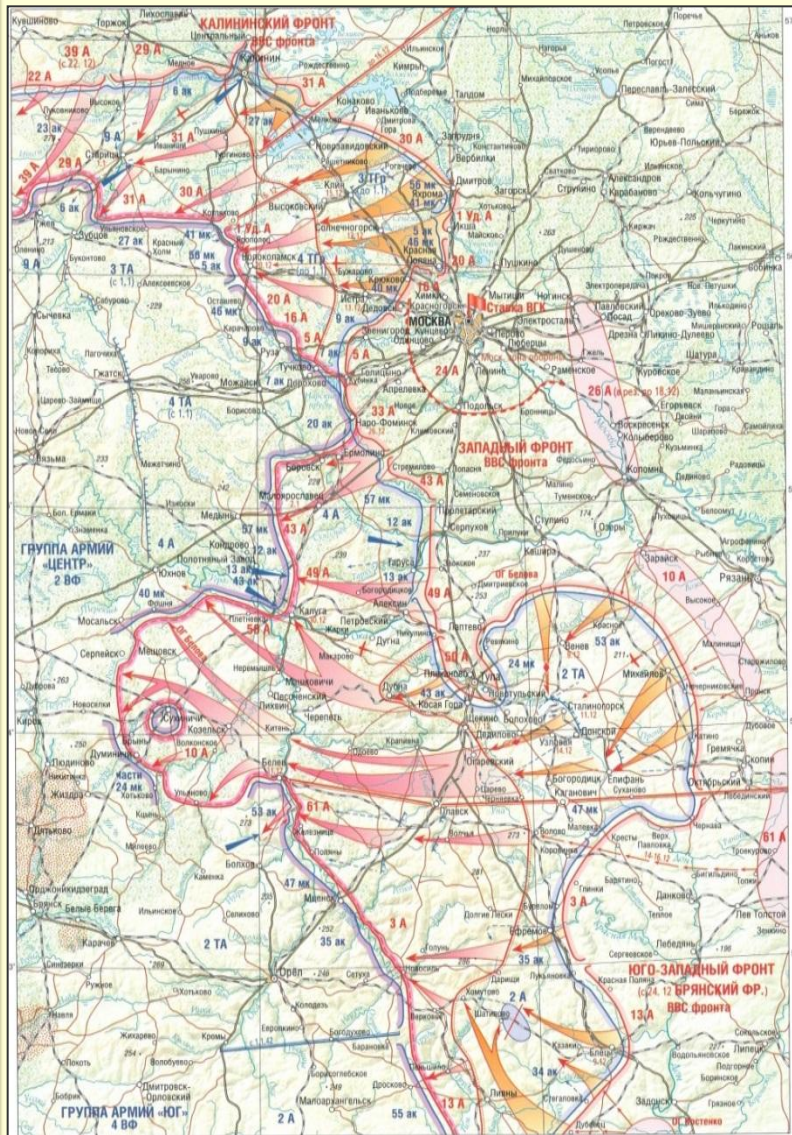

Московская СНО (5.12 1941 г. – 7.01 1942 г.)
Проводилась войсками **Калининского** (генерал-полковник **И.С. Конев**), **Западного** (генерал армии **Г.К. Жуков**) и **правого крыла Юго-Западного** фронтов (маршал **С.К. Тимошенко**).

Продолжительность – 34 сут.

Ширина фронта боевых действий – 1000 км

Глубина продвижения советских войск – 100-250 км

Среднесуточный темп наступления – 3-6 км

Результаты операции: *разгром ударных группировок противника и ликвидация непрямой угрозы Москве; развеян миф о непобедимости немецкой армии; Красная Армия вырвала у врага инициативу и создала условия для перехода в общее наступление.*

Потери советских войск: 370 955, из них безвозвратно – 139 586 человек.



Операции зимней кампании 1941/42 года



Любанская наступательная операция войск Волховского фронта (генерал армии *К.А. Мерецков*) и 54-й армии Ленинградского фронта (генерал-лейтенант *М.С. Хозин*) (7.01. – 30.04.1942 г.) с целью разгрома соединений **ГрА «Север»** и снятия блокады Ленинграда.

Итог: операция оттянула на себя более 15 дивизий противника (в т.ч. 6 дивизий и одна бригада были переброшены из Западной Европы);

- цели операции не достигнуты;
- разгром 2-й Ударной армии.

Потери советских войск: **308 367**, из них безвозвратно – **95 064 человек.**

Потери вермахта – **около 50 тыс. человек.**



Операции зимней кампании 1941/42 года

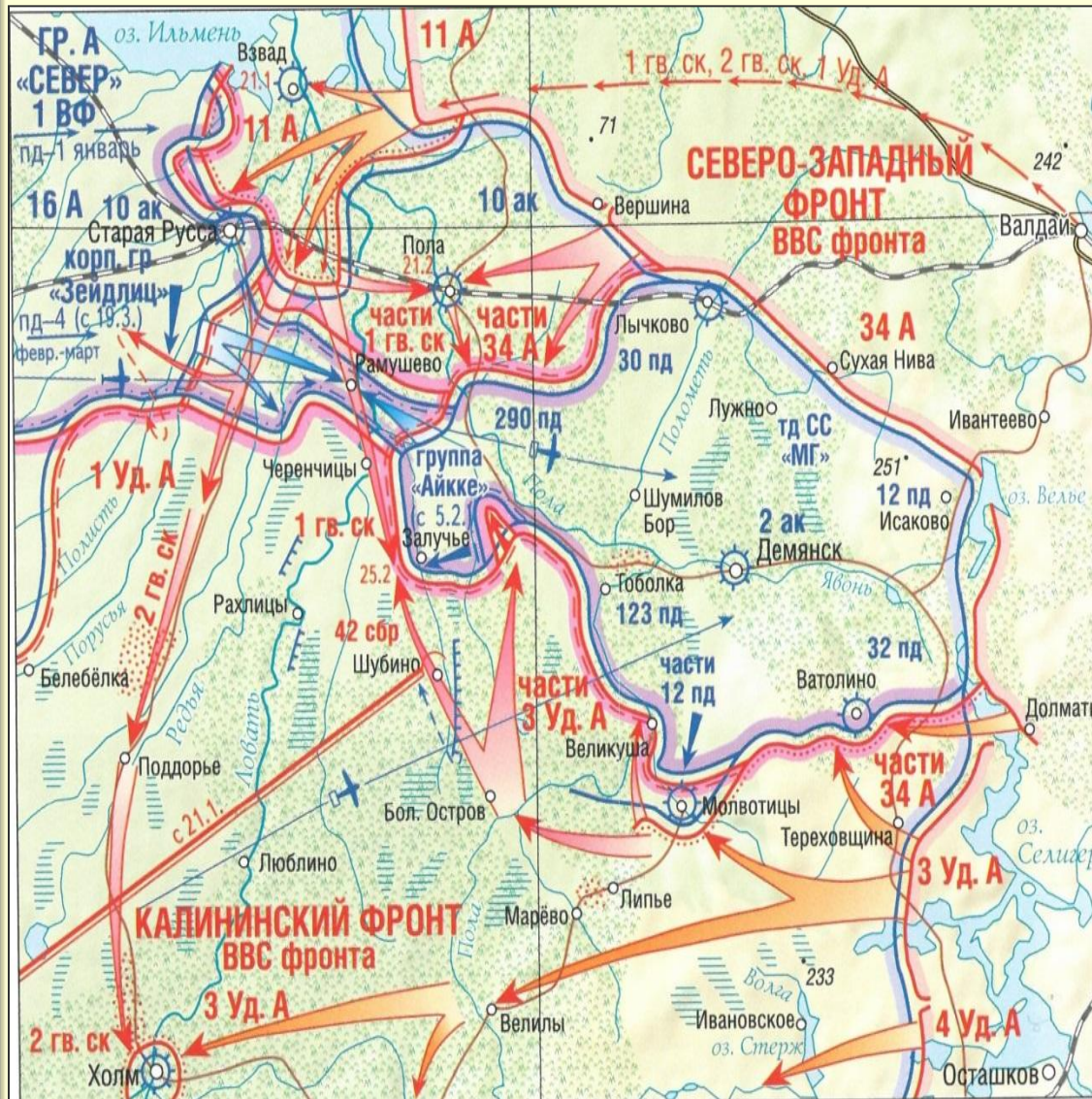

Демянская наступательная операция войск Северо-Западного фронта (генерал-лейтенант П.А. Курочкин) (7.01. – 20.05.1942).

Итог:

- первоначальный успех – 8 февраля 6 дивизий противника были окружены;

- разгромить окруженные войска не удалось;
- 21 апреля немцы восстановили связь с окруженными соединениями.

Потери советских войск: **245 511**, из них безвозвратно – **88 908 человек.**

Потери вермахта – **около 55 тыс. человек.**



Операции зимней кампании 1941/42 года

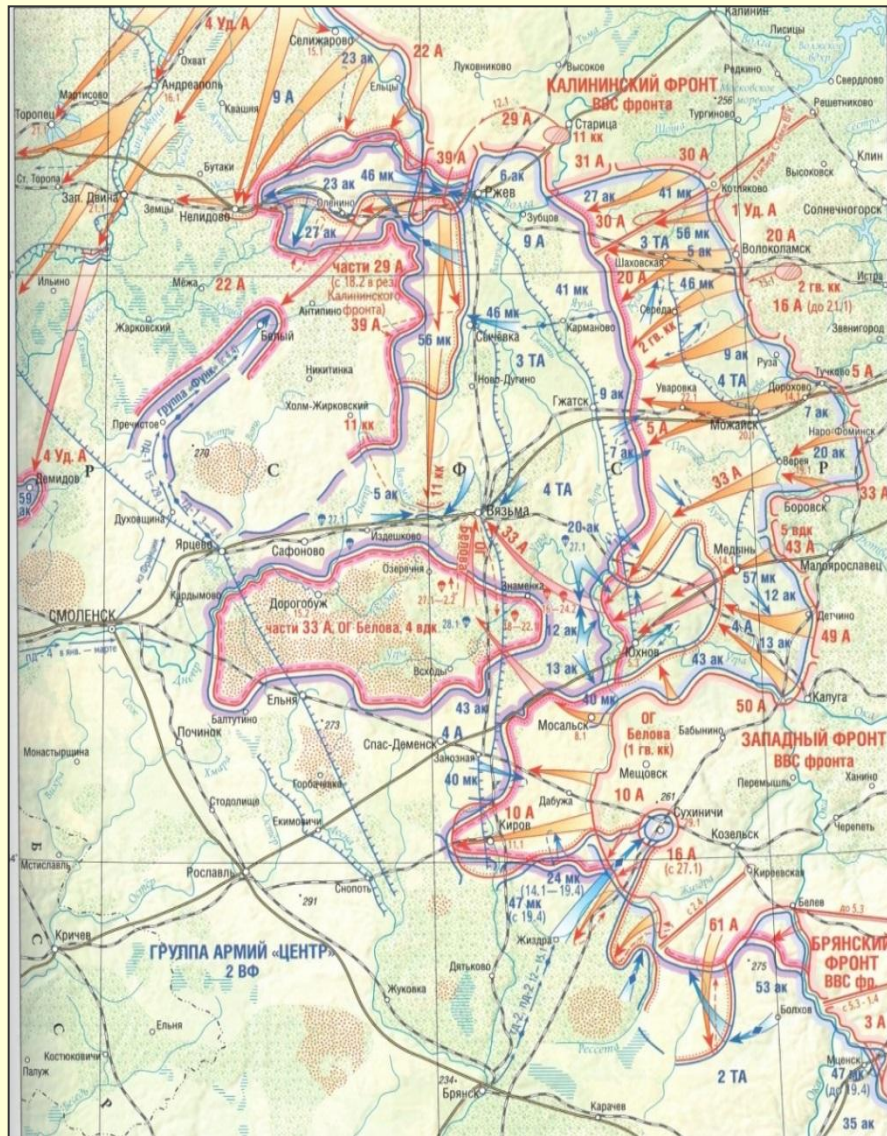

Ржевско-Вяземская наступательная операция (8.01. – 20.04.1942 г.) войск Калининского (генерал-полковник И.С. Конев) и Западного (генерал армии Г.К. Жуков) фронтов против войск группы армий «Центр».

Итог: цели не достигнуты, противник отброшен на 80-250 км, образование ржевско-вяземского выступа.

Потери советских войск - 776 889 человек, из них безвозвратные 272 320, или 25,7 %.

Потери вермахта - 331 438 чел. убитыми, ранеными, пропавшими без вести.



Операции зимней кампании 1941/42 года

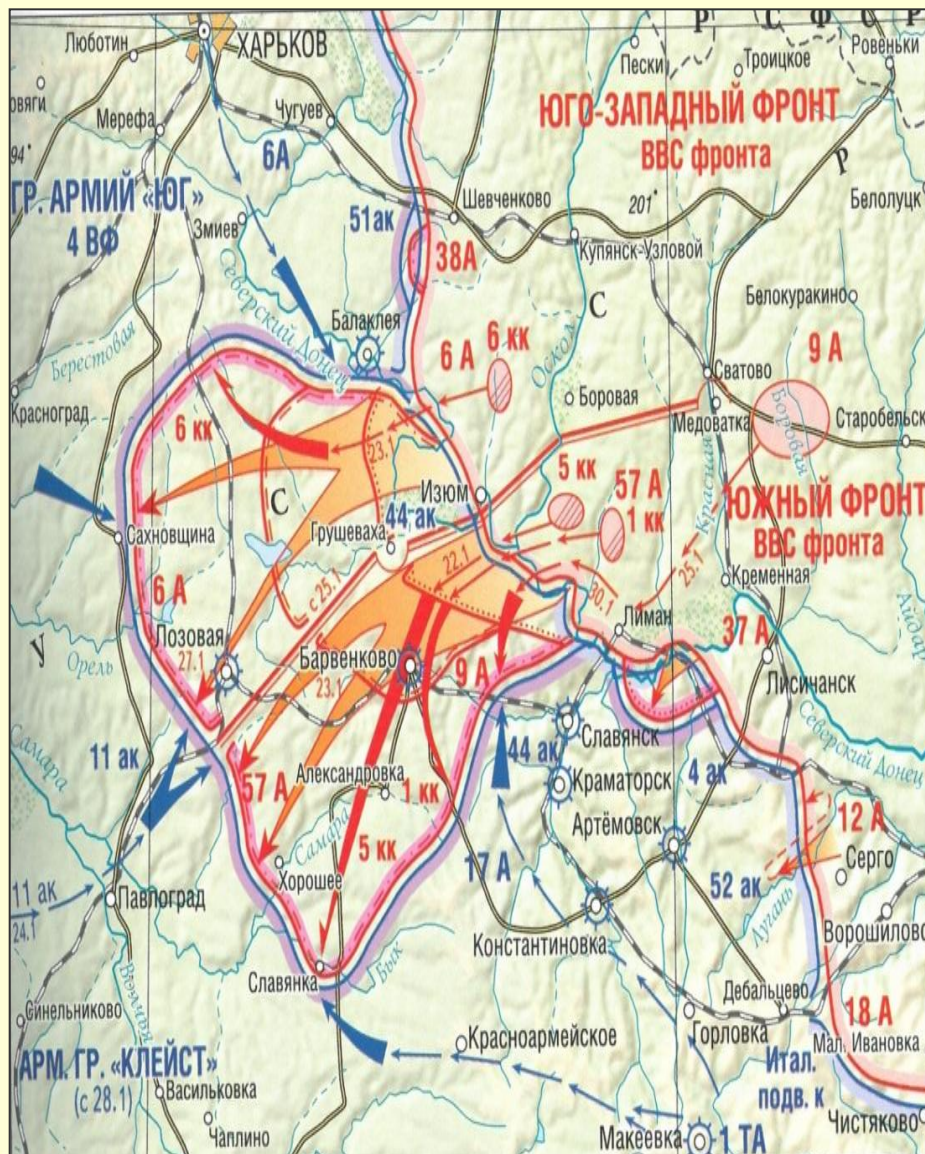

Барвенково-Лозовская наступательная операция (18–31.01.1942 г.) войск Юго-Западного (генерал-лейтенант Ф.Я. Костенко) и Южного (генерал-лейтенант Р.Я. Малиновский) фронтов против войск группы армий «Юг».

Итог: цели не достигнуты, вклинение в оборону противника на глубину до 100 км, образование барвенковского выступа.

Потери советских войск: 40 881, из них безвозвратно – 11 095 человек.

Потери вермахта – 64 842, из них безвозвратно – 25 267 человек.



Операции зимней кампании 1941/42 года

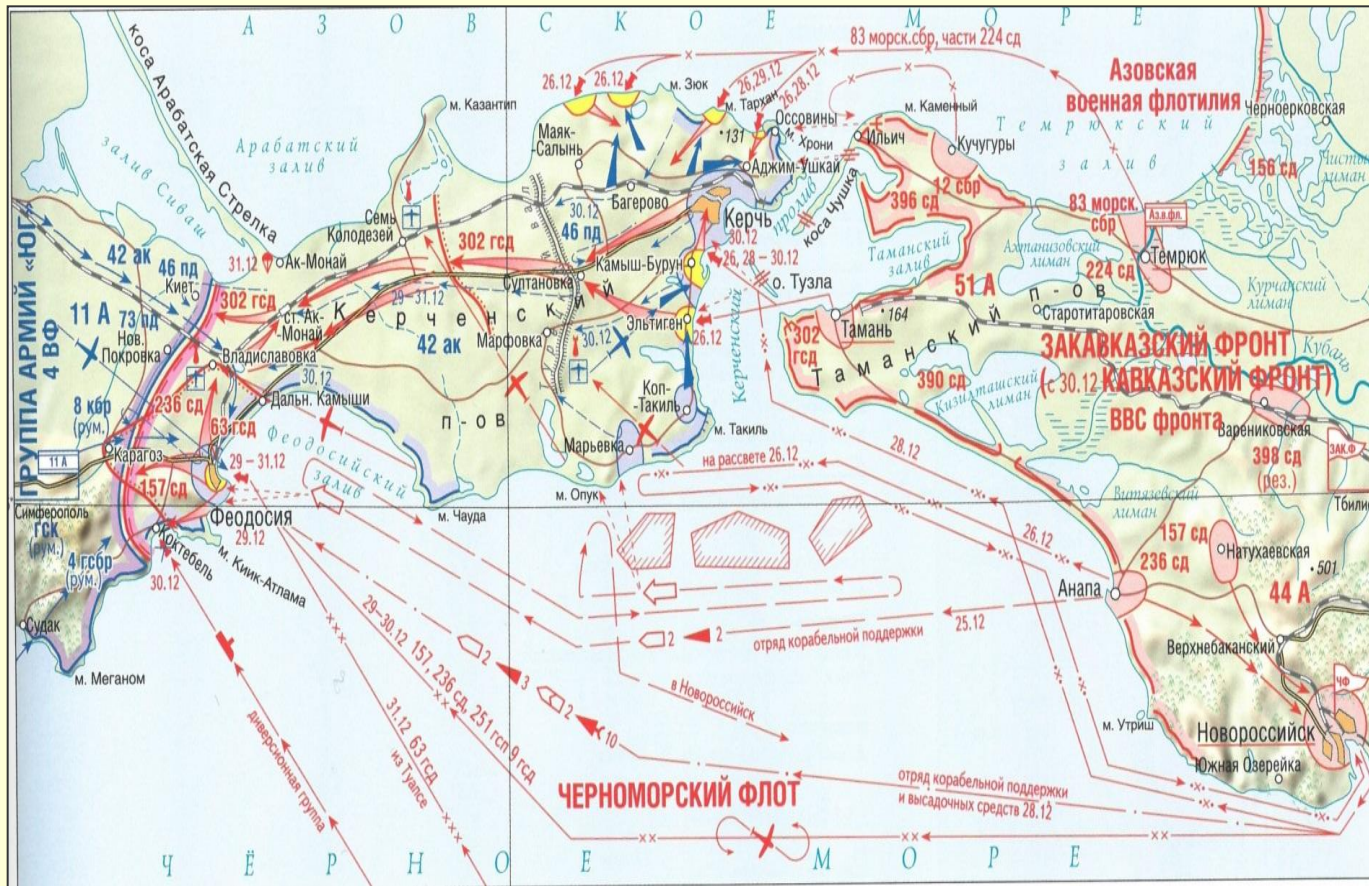

Керченско-Феодосийская десантная операция (26.12.1941 г. – 2.01.1942 г.) войск **Закавказского фронта** (генерал-лейтенант **Д.Т. Козлов**) и **Черноморского флота** против войск **Крымской группировки** противника.

Итог: освобождение Керченского полуострова, создание Крымского фронта, срыв наступления пр-ка на Севастополь.

Потери советских войск: **41 935**, из них безвозвратно – **32 453 человек**.
Потери вермахта **около 10 тыс. человек**.



Итоги зимней кампании 1941/42 года

1. Противник отброшен на 150 – 400 км.
2. Ликвидирована угроза Москве и Северному Кавказу.
3. Освобождено более 60 городов.
4. Противник перешел к стратегической обороне.

Вермахт	Красная армия
832,5 тыс. человек	2,85 млн. человек (1,25 млн. – безвозвратные)



Соотношение сил сторон на 1 мая 1942 года



Вермахт



Красная армия

Соотношение



3,5 млн

5,5 млн



1 ÷ 1,5



22,6 тыс.

43,6 тыс.



1 ÷ 2



2,4 тыс.

4 тыс.



1 ÷ 1,7



1,8 тыс.

3,1 тыс.



1 ÷ 2



Замыслы сторон на летнюю кампанию 1942 года

СССР - активная оборона, накопление резервов, одновременно подготовка и проведение наступательных операций в районе Ленинграда, Ржева, Харькова и в Крыму.

Германия – в мае 1942 г. силами **ГрА «Юг»** овладеть Керченским полуостровом и Севастополем, а также ликвидировать советские войска в выступе фронта в районе Барвенково.

Затем переход в наступление на одном стратегическом направлении (юго-восточном) с целью прорыва на Кавказ к Бакинским месторождениям нефти (**операция «Блау»**).

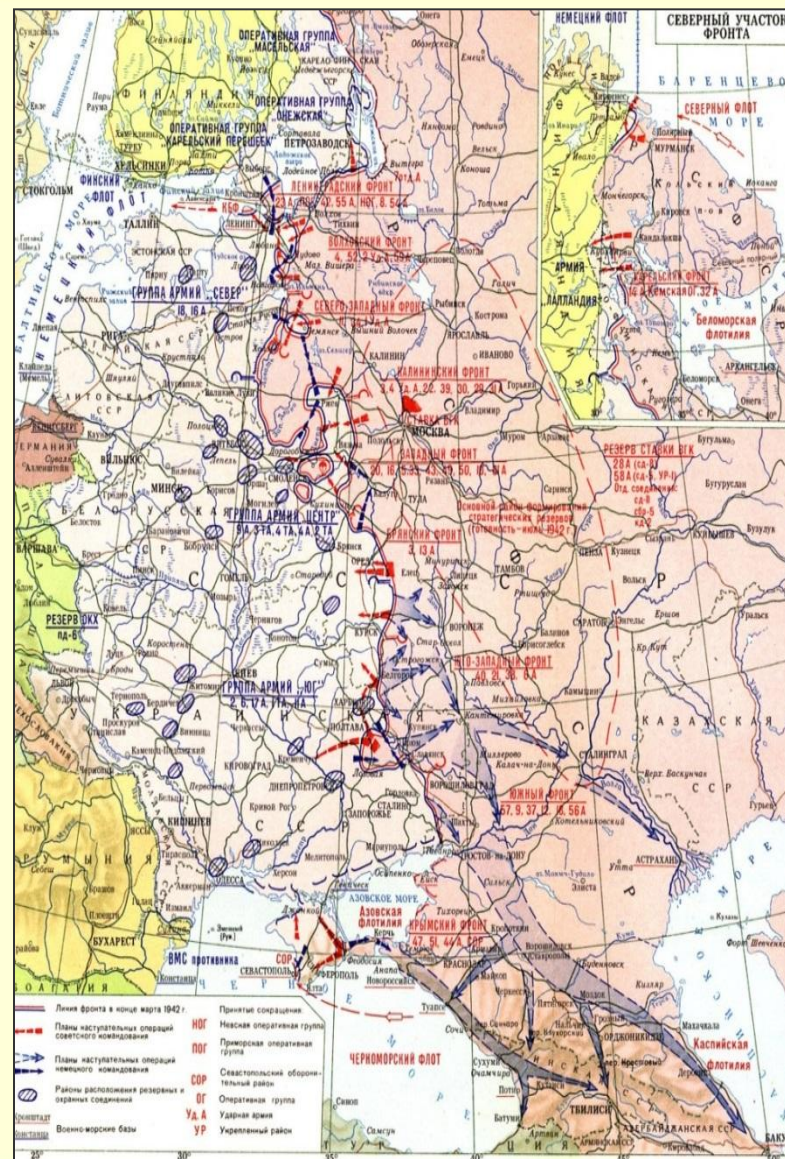



Разгром Крымского фронта (7-15 мая 1942 г.)

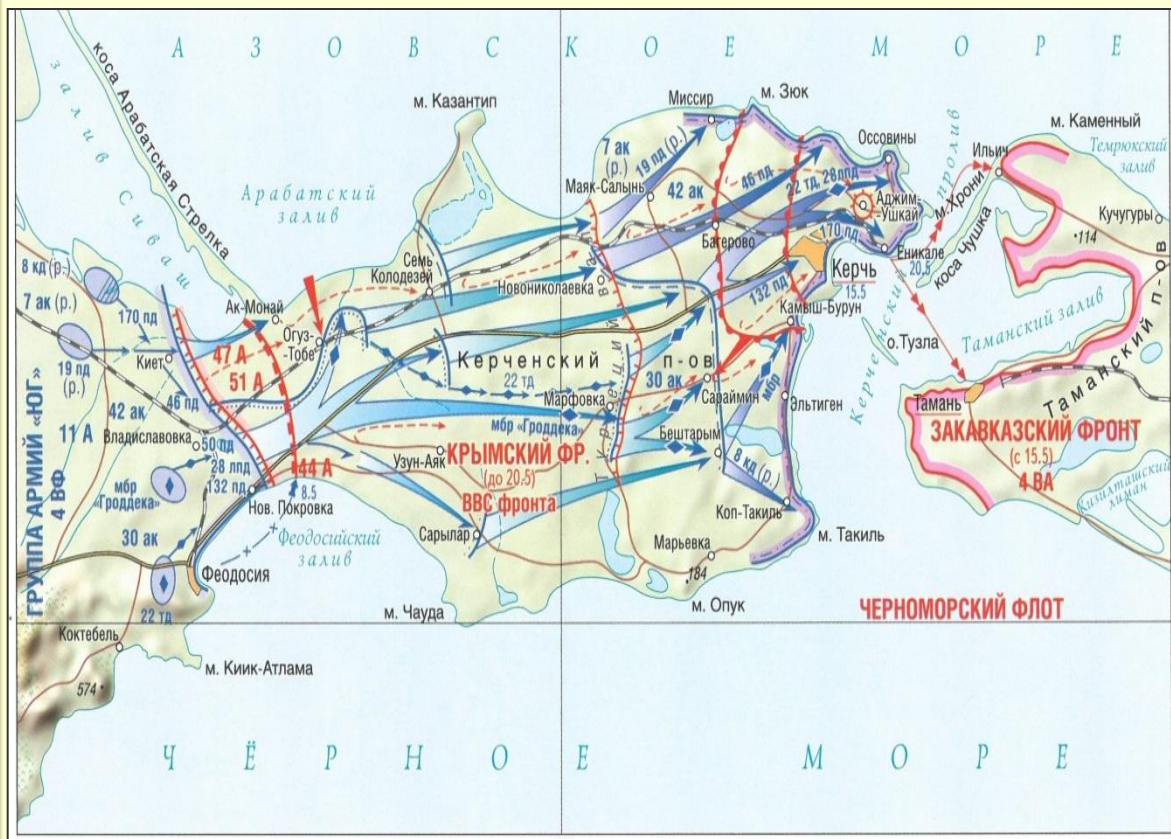

- *Командование фронта готовилось к наступлению, не предполагая, что противник сам может перейти в наступление;*
- *Потеря управления войсками;*
- *Паника среди командования и личного состава;*
- *Решительные действия войск противника;*
- *Низкие боевые качества многих частей фронта (национальные формирования)*

С 8 мая Крымский фронт потерял безвозвратно **162 282** человек (из 250 тыс.), **4646** орудий и минометов, **196** танков, **417** самолетов, **10,4 тыс.** автомашин, **860** тракторов и другое имущество.

Немецкие войска потеряли **от 3,5 до 9,5 тыс.** человек (из них убитыми от **600 до 2468!!!** человек), **8** танков, **3** штурмовых орудия, **9** артиллерийских орудий.



Третье наступление на Севастополь (7 июня-4 июля 1942 года)



После **250 дней** обороны 4 июля 1942 г. наши войска оставили Севастополь



Наиболее важные узлы обороны города

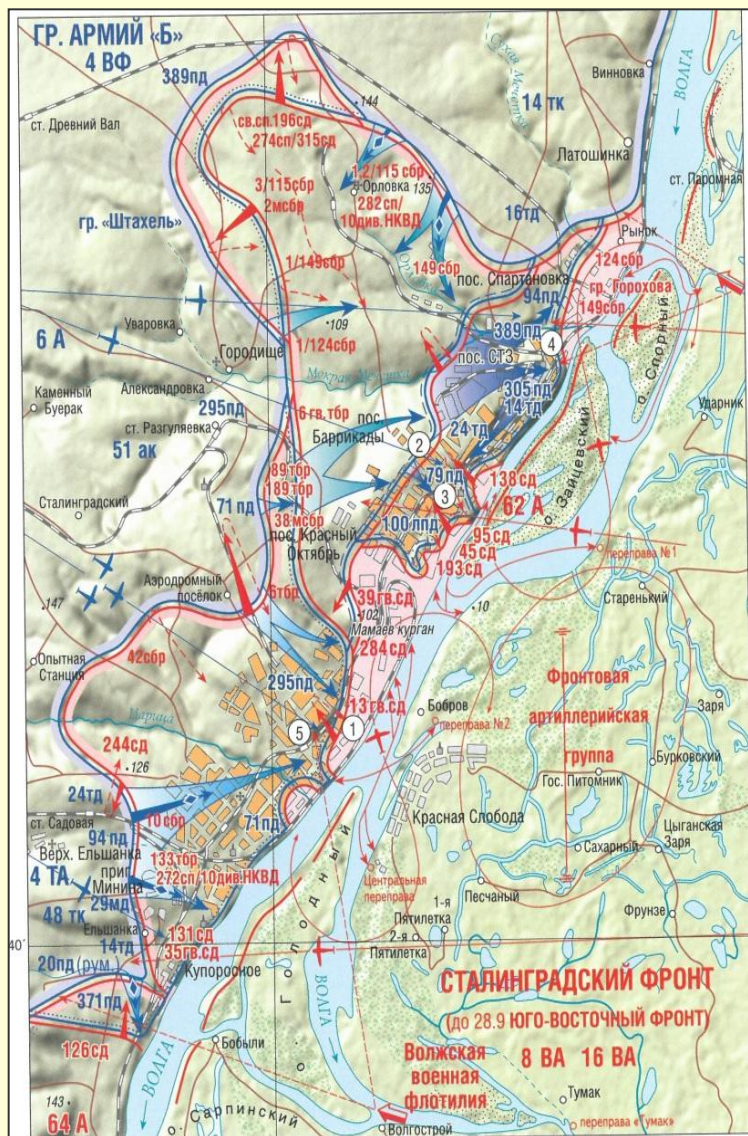

Линия фронта к исходу 12 сентября



Направления ударов немецко-фашистских войск
13–26 сентября



Линия фронта к исходу 26 сентября



Направления ударов немецко-фашистских войск
27 сентября – 13 октября



Линия фронта к исходу 13 октября



Направления ударов немецко-фашистских войск
14 октября – 18 ноября



Линия фронта и плацдарм, удерживаемые советскими
войсками, к исходу 18 ноября

- 1 – Площадь 9 января («Дом Павлова»)
- 2 – Завод «Баррикады»
- 3 – Завод «Красный Октябрь»
- 4 – Тракторный завод
- 5 – Центральный вокзал



Битва за Кавказ



25 июля начало Северо-Кавказской оборонительной операции



1-я Ржевско-Сычёвская наступательная операция (30.07-01.10.1942 г.)

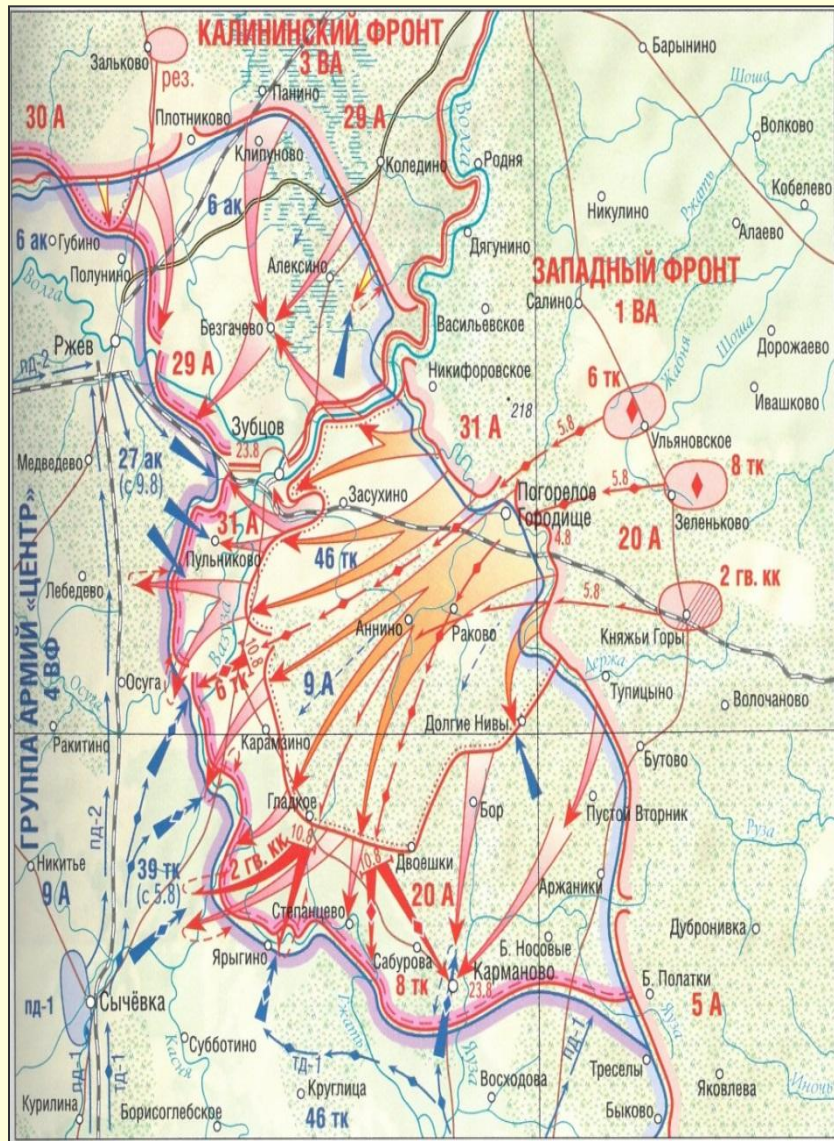

Наступление войск **Калининского и Западного фронтов** с целью разгрома **9-й армии группы армий «Центр»**. В ходе операции советские войска продвинулись на запад на 40-45 км, освободили три районных центра, но поставленных целей не достигли.

Общие потери составили до **300 тыс. человек**.



Синявинская наступательная операция (19.08-10.10.1942 г.)



Наступление войск **Волховского и Ленинградского фронтов** с целью прорыва блокады Ленинграда и разгрома **18-й армии группы армий «Север»**.

Своими активными действиями сковали значительные силы противника и не позволили провести операцию по захвату Ленинграда. Вместе с тем, основную задачу операции — прорвать блокаду — выполнить не удалось. **Потери составили 113 тыс. человек, из них около 40 тыс. — безвозвратно.**

Немецкие потери — до 50 тыс. человек



УЧЕБНЫЙ ВОПРОС № 4

Основные битвы первого периода Великой Отечественной войны.





ТЕСТ № 3

1. Временные рамки Московской битвы?

2. Какие фронты участвовали в Московской битве?

3. Дата начала Сталинградской битвы?

4. Какая армия обороняла Сталинград? Кто командовал этой армией?

5. Ключевая позиция на подступах к городу Сталинграду, за которую развернулись ожесточенные бои



ПРАВИЛЬНЫЕ ОТВЕТЫ

1. Временные рамки Московской битвы?

30.09.41 – 20.04.42

2. Какие фронты участвовали в Московской битве?

Западный, Калининский, Юго-Западный, Брянский, Резервный

3. Дата начала Сталинградской битвы?

17.07.1942

4. Какая армия обороняла Сталинград? Кто командовал этой армией?

62-я армия генерала Чуйкова

5. Ключевая позиция на подступах к городу, за которую развернулись ожесточенные бои

Мамаев курган



УЧЕБНЫЙ ВОПРОС № 5

Военно-политические итоги первого периода Великой Отечественной войны.





Создание антигитлеровского блока

1 января 1942 г. – «Декларация Объединённых наций». Окончательное формирование блока 26 государств участников антигитлеровской коалиции.

Государства-участники:

США
Великобритания
СССР
Китай

Британское содружество: Австралия, Канада,
Индия, Новая Зеландия, Южная Африка

Латиноамериканские страны: Коста-Рика, Куба,
Доминиканская Республика, Сальвадор,
Гватемала, Гаити, Гондурас, Никарагуа, Панама

Правительства в изгнании: Чехословакия,
Бельгия, Греция, Люксембург, Нидерланды,
Норвегия, Польша, Югославия





Боевые действия на других ТВД

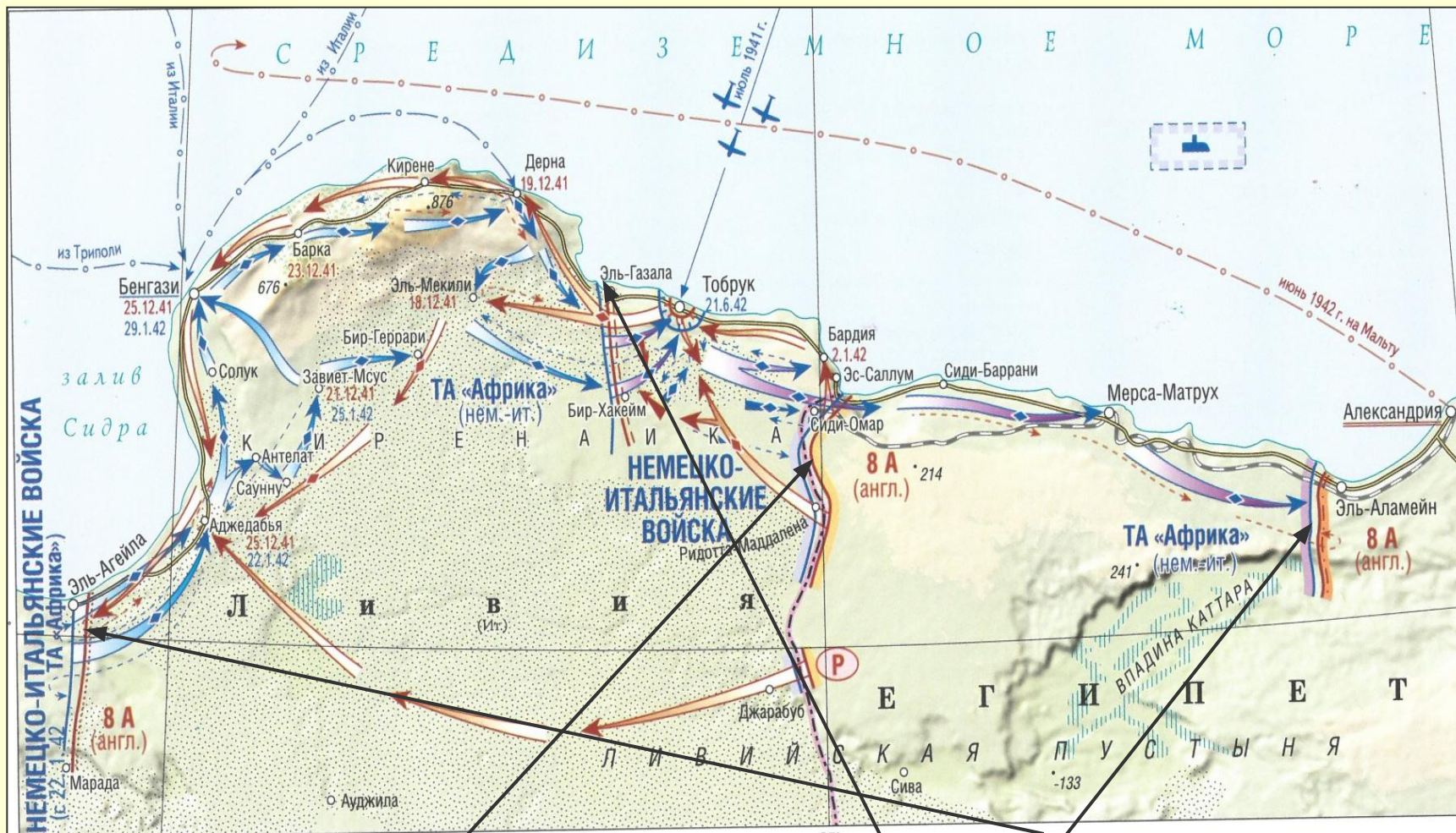

- 18.11-30.12.1941 г.** – наступление **8 А** (ген. л-т А. Каннингем). Отход войск Роммеля до Эль-Агейлы.
- 21.01 – 07.02.1942** – наступление **ТА «Африка»**. Отход **8 А** (ген. л-т Нил Ричи) до Эль-Газала.
- 27.05 – 04.07.1942 г.** – наступление **ТА «Африка»**. Отход **8 А** (ген. Клод Окинлек) до Эль-Аламейна.



Боевые действия на других ТВД

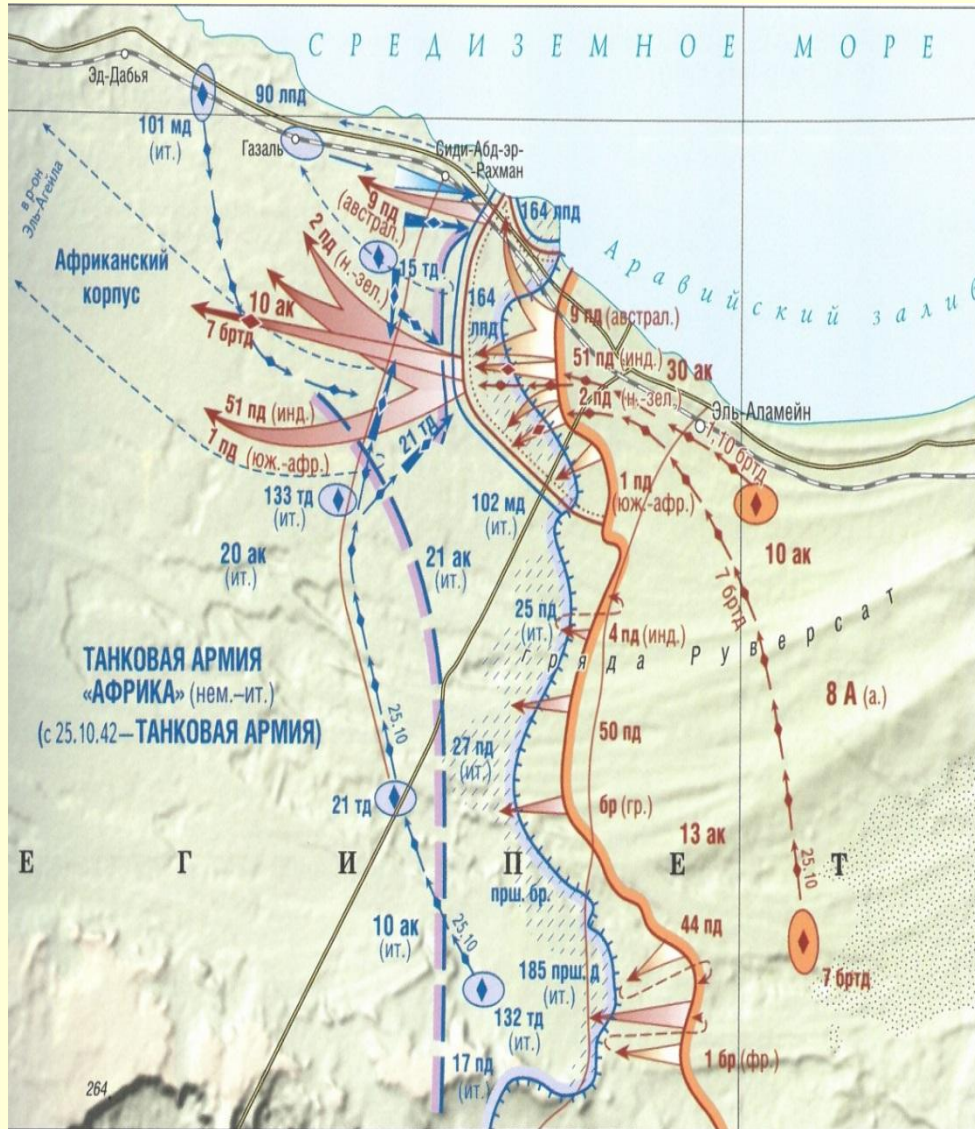

23.10.1942 г. – начало наступления **8-й армии** (ген. л-т **Б. Монтгомери**) под Эль-Аламейном.

03.11.1942 г. – прорыв обороны **ТА «Африка»**, начало отхода нем. – итальянских войск

Силы сторон

8-я армия: л/с – до 220 тыс., 1100 танков, 750 самолётов, 900 орудий

Итало-немецкие войска: л/с – до 115 тыс., 559 танков, 900 самолётов и 550 орудий.



Боевые действия на других ТВД

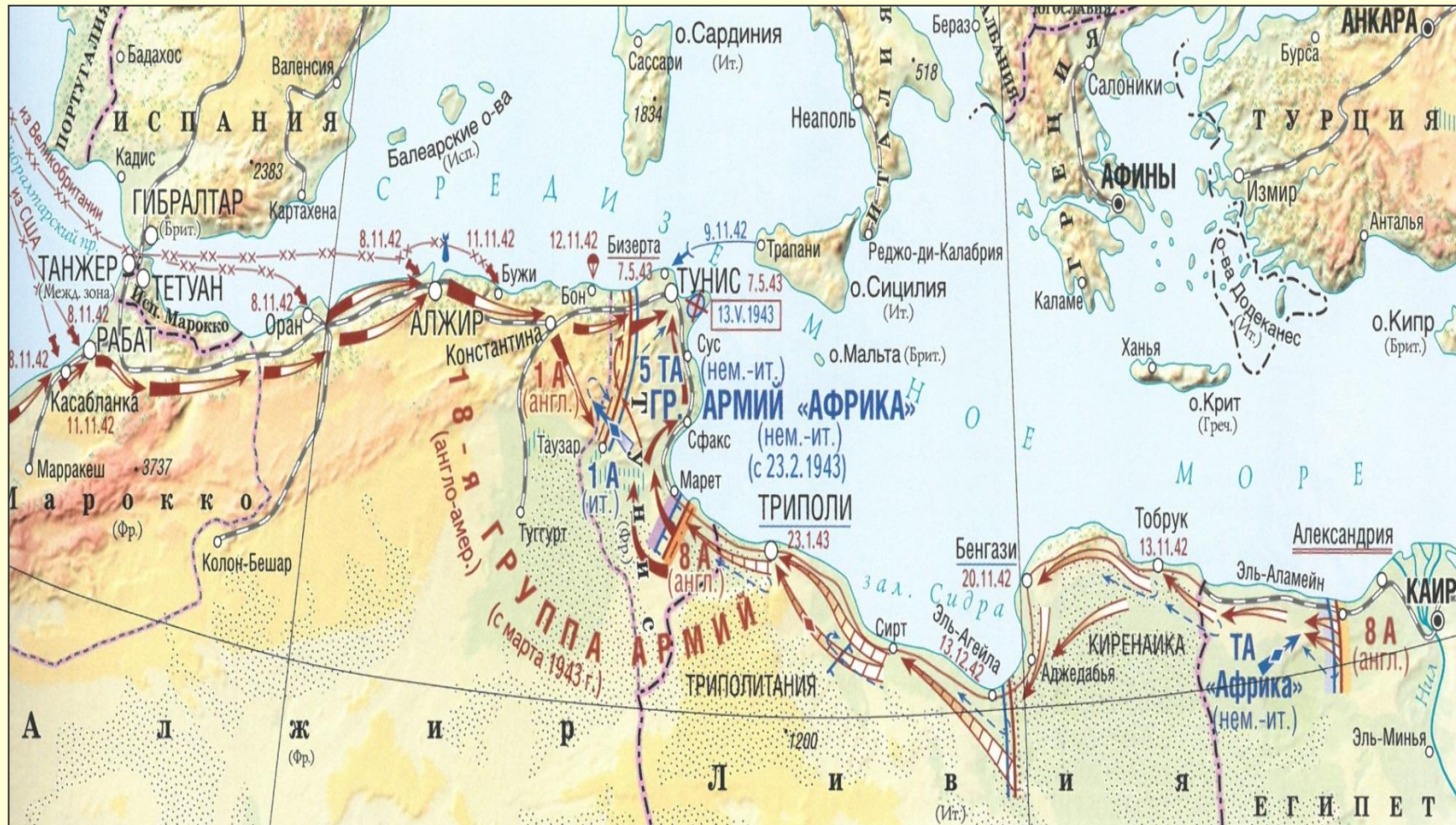

8 ноября 1942 г. – высадка англо-американских экспедиционных сил (ген. Д. Эйзенхауэр) в Северной Африке (операция «Торч»). Было высажено **бртд – 2, пд – 5**. Всего до **74 тыс. человек**.



Итоги второго периода мировой войны

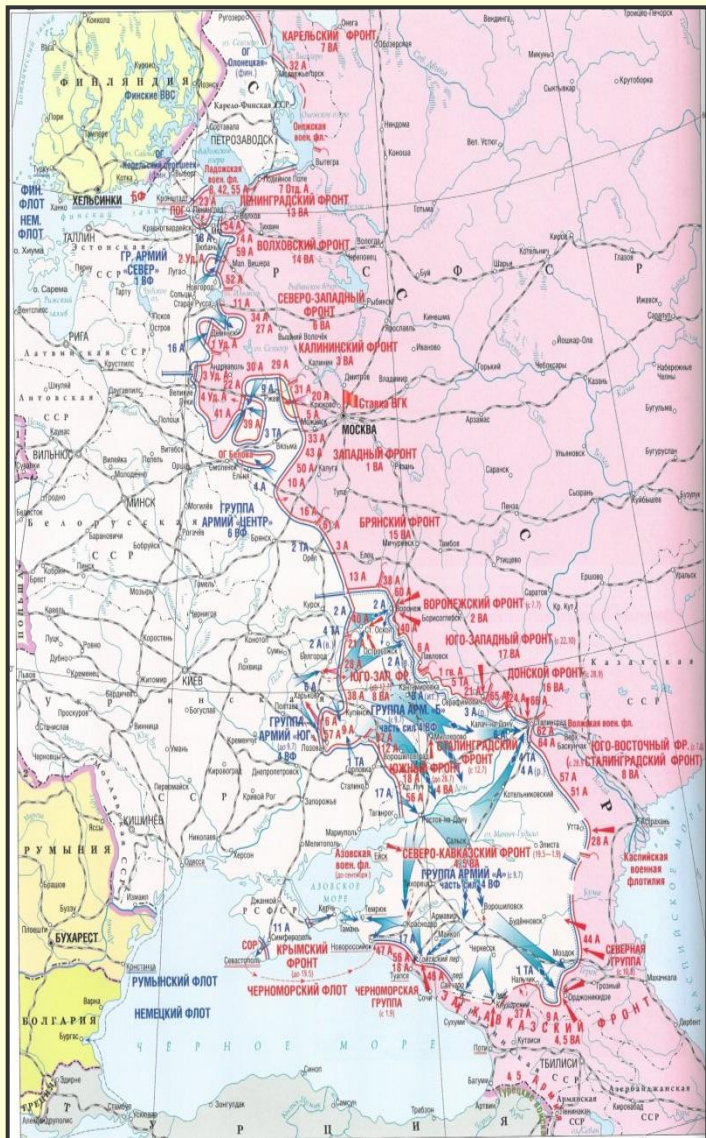

В результате вынужденного отхода Красной Армии немецко-фашистские войска к осени 1942 г. захватили территорию на которой проживало около **80 млн. чел.** Здесь производилось около **71%** чугуна, **60%** стали, **47%** всех посевных площадей СССР. Потери ВС СССР составили **11 162 тыс. чел.**, в том числе безвозвратные **6 155 тыс.**

В битве под Москвой немецко-фашистские войска впервые потерпели крупное поражение. Героическая оборона Ленинграда, Севастополя, Киева, Одессы, Сталинграда, Кавказа позволила ослабить силы врага, выиграть время для укрепления обороны и боевой мощи Красной Армии. Были разгромлены **76** дивизий вермахта, потери л.с. достигли **2,6 млн. чел.**, более **5,5 тыс. танков**, **11 тыс. самолетов** и др. б.т.

В суровых боях возросли закалка и боевое мастерство всего л.с. Советских ВС, приобретен богатый опыт различных видов боевых действий, всех видов обеспечения войск и управления.

Формируется антигитлеровская коалиция (СССР, Великобритания, США).



**Развитие тактики и боевого
применения артиллерии в первом
периоде войны**



Развитие организационной структуры

июнь 1941 г. – **62 стрелковых корпуса.**

август-сентябрь 1941 г. – корпуса ликвидированы,

1941 г. – 198 стрелковых дивизий и 3 бригады

Средняя укомплектованность – **40-60 %** штатной численности.

В 1941-42 гг. – сформировано **176** стрелковых (лыжных, морских, мотострелковых) бригад (числ. – 4-6 тыс. чел.)



Изменение численности и вооружения стрелковой дивизии

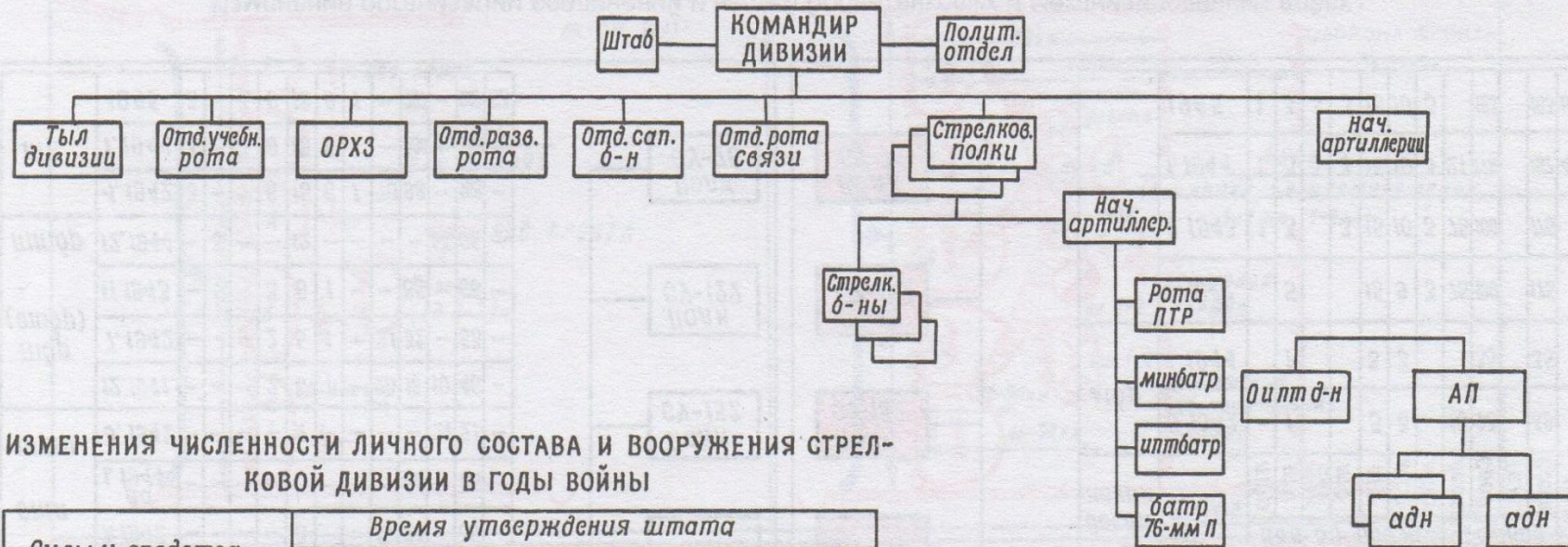

ИЗМЕНЕНИЯ ЧИСЛЕННОСТИ ЛИЧНОГО СОСТАВА И ВООРУЖЕНИЯ СТРЕЛКОВОЙ ДИВИЗИИ В ГОДЫ ВОЙНЫ

Силы и средства	Время утверждения штата						
	Апрель 1941г.	Июль 1941г.	Декабрь 1941г.	Март 1942г.	Июль 1942г.	Декабрь 1942г.	
						СД	зв.СД
Личного состава	14483	10859	11626	12795	10386	9435	10670
Ручных пулеметов	392	162	251	352	337	494	498
Станковых пулеметов	166	108	108	114	112	111	166
Противотанков. ружей	—	—	89	279	228	212	279
37-мм зенитных пушек	8	6	6	6	6	—	—
76-мм зенитных пушек	4	4	—	—	—	—	—
50-мм минометов	84	54	72	76	85	56	58
82-мм минометов	54	18	72	76	85	83	85
120-мм минометов	12	6	18	18	18	21	24
45-мм пушек	54	18	30	30	30	48	48
76-мм пушек	34	28	28	32	32	32	36
122-мм гаубиц	32	8	8	12	12	12	12
152-мм гаубиц	12	—	—	—	—	—	—

ИЗМЕНЕНИЕ ОГНЕВЫХ ВОЗМОЖНОСТЕЙ СТРЕЛКОВОЙ ДИВИЗИИ





Формирования БТиМВ

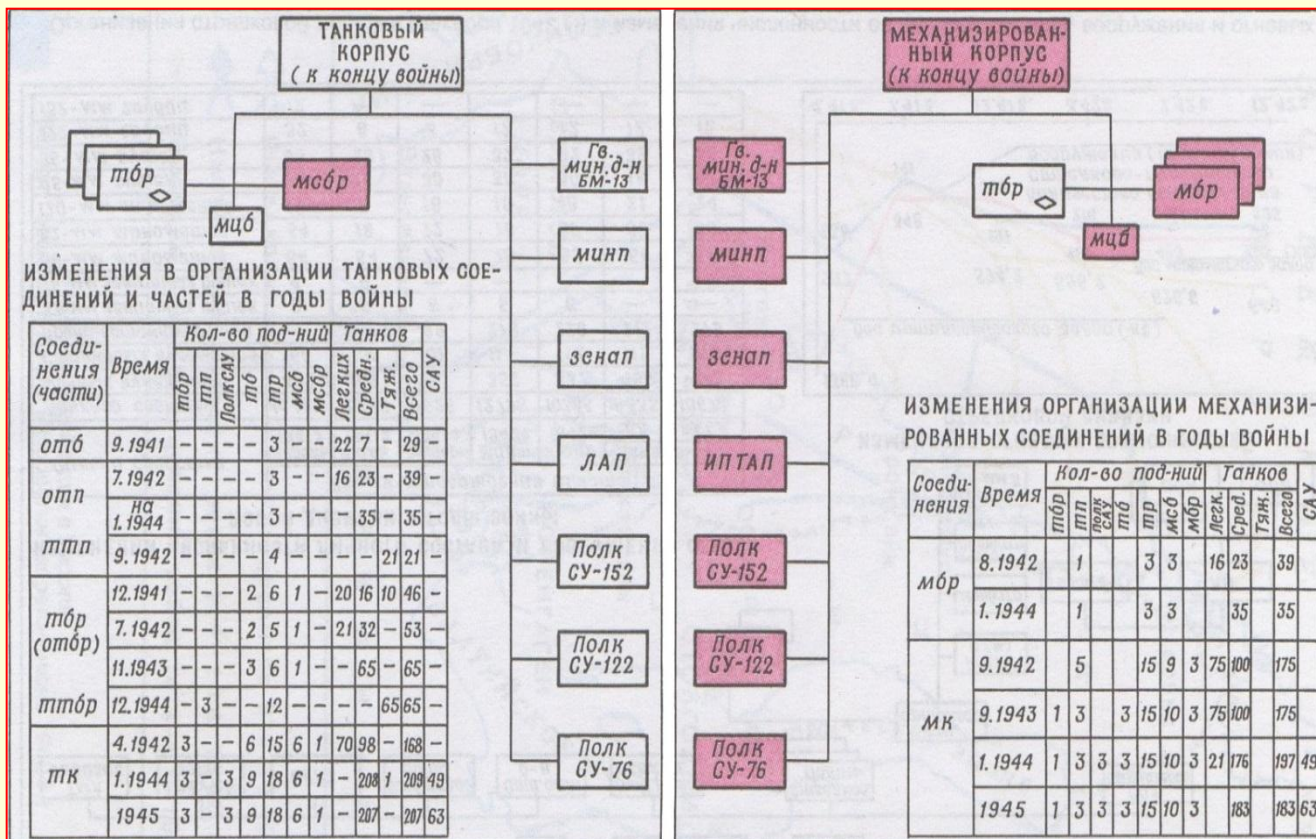

Июнь 1941 г. – дивизии (*тд, мд*) объединенные в мех. корпуса (*МК*)
 С августа 1941 г. – бригады (*тбр*) и отдельные батальоны (*отб*)
 апрель 1942 г. начало формирования *тк*, сентябрь 1942 г. – *МК*
 май 1942 г. формирование *ТА* смешанного состава (1-2 *тк*, *кк*, 1-6 *сд*)



Формирования кавалерии

К 22 июня 1941 г. – 4 кав. корпуса (*кк*), объединяющих 9 кавалерийских и 4 горно-кавалерийских дивизии (*кд: кп-4, тп, к-адн, з-адн (8968 чел., 64 танка, 64 ор. и минометов)*).

Декабрь 1941 г. – 82 легких рейдовых кавалерийских дивизии (*кд: кп-3, брэск, к-адн (3000 чел., 10 – БА, 34 ор. и мин.)*) объединялись в 10 кавалерийских корпусов (2-3 кд и корпусные части).

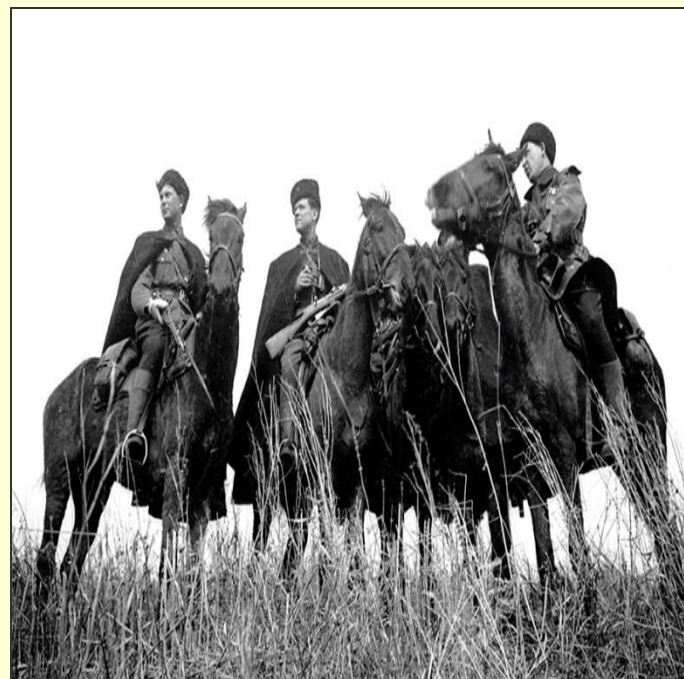



Формирования ВДВ

К 22 июня 1941 г. – 5 воздушно-десантных корпусов (*вдбр – 3, тб, адн (до 10 000 чел., 50 танков, 64 ор. и минометов);*

сентябрь – октябрь 1941 г. – формирование *5 ВДК и 5 овдбр;*

август 1942 г. – переформирование всех *ВДК в зв. сд, овдбр – в зв. сбр – отправлены под Сталинград и на Кавказ.*





Изменения численности и состава войсковой артиллерии

	04. 1941	07.1941	12.1941	07.1942	12.1942
Ротная (27 ср) 50-мм М	3 (84)	2 (54)	-	3 (85)	2 (56)
Батальонная (9 сб) взвод 45-мм ПТО мин. рота 82-мм М	2 (18) 6 (54)	- 2 (18)	- -	- 8 (85)	2 (18) 8 (83)
Полковая (3 сн) батарея 76-мм ПП батарея 45-мм ПТО мин. батр 120-мм М	6 (18) 6 (18) 4 (12)	4 (12) 6 (18) 2 (6)	4 (12) 6 (18) Мин. бат. (144)	4 (12) 6 (18) 6 (18)	4 (12) 6 (18) 7 (21)
Дивизионная арт. полк (2-3 адн) батр. 76-мм ДП – 2 батр. 122-мм Г – 1 Гаубичный ап 2 адн 122-мм Г 1 адн 152-мм ПГ оптадн 45-мм ПТО	8 (16) 4 (8) 24 12 18	8 (16) 4 (8) - - -	8 (16) 4 (8) Мин. дн 120-мм М (18) 12	8 (20) 4 (12) 12	8 (20) 4 (12) 12
Всего: ПТ орудий Минометов	282 54 150	132 18 78	228 30 162	262 30 188	252 48 160



Изменение показателей наступательного боя дивизии

Период войны	Кампания	Глубина боевой задачи, км			Ширина, км	
		Ближайшая	Последующая	Задача дня	Полосы наступления	Участок прорыва
Предвоенные взгляды		6-8	до 20	-	6-8	-
Первый	Летне-осенняя 1941 г.	4-6	15-20	-	8-10	-
	Зимняя 41/42 гг.	1,5-2	3-4	-	5-10	-
	Летне-осенняя 1942 г.	3-4	5-10	-	3-4	-
Второй	Зимняя 42/43 гг.	3-4	12-20	-	4-5	2-3
	Летне-осенняя 1943 г.	2,5-3,5	5-6	10-12	2-3	2-3
Третий	Зимне-весенняя 44 г	2,5-3,5	5-6	10-12	2-3	2-3
	Летне-осенняя 1944 г.	2,5-4,5	5-8	12-14	2-2,5	2-2,5
	В Европе 1945 г.	2,5-4,5	5-6	12-16	1,5-2,5	1,5-2,5



Боевой порядок и показатели наступательного боя *сд*

Какие ошибки, по вашему мнению, в организации наступательного боя, характерные для первого периода Великой Отечественной войны, демонстрируются в данном отрывке кинофильма?





Какие ошибки, по вашему мнению, в организации наступательного боя, характерные для первого периода Великой Отечественной войны, демонстрируются в данном отрывке кинофильма?

Ответ:

1. Начало артподготовки назначено на 6.00 (декабрь месяц - ещё темно), соответственно артиллеристы вели огонь вслепую без корректировки огня – *объекты поражения не подавлены*;
2. Начало атаки не во время артподготовки, а после прекращения огня артиллерии + низкий темп движения пехоты – *к подходу наших подразделений к объектам атаки противник восстановит свою боеспособность*;
3. Слабая работа всех видов разведки перед боем – *не вскрыты все объекты поражения противника*;
4. Недостаточная обеспеченность артиллерийскими боеприпасами – *низкая эффективность огневого поражения противника*;
5. Отсутствие взаимодействия между пехотой, танками и артиллерией.
Каждый действует сам по себе !!!



Артиллерийское наступление

Директивное письмо Ставки ВГК № 03 от 10.01.1942 г. «О действиях ударными группировками и артиллерийском наступлении»

Принципы:

- непрерывная поддержка пехоты (танков) огнем артиллерии (артиллерийский огонь должен вести за собой пехоту и танки в атаку от одного объекта к другому);
- массирование огня артиллерии и его действительность;
- три периода: арт. подготовка атаки, арт. поддержка атаки и арт. сопровождение пехоты и танков при бое в глубине.

Первое частичное осуществление – прорыв обороны противника на р. Лама в январе 1942 г. в ходе Ржевско-Вяземской операции.

Первое проведение в полном объеме – 19 ноября 1942 г. при переходе в контрнаступление под Сталинградом.



Боевой порядок и показатели наступательного боя *сд*

В начале первого периода войны

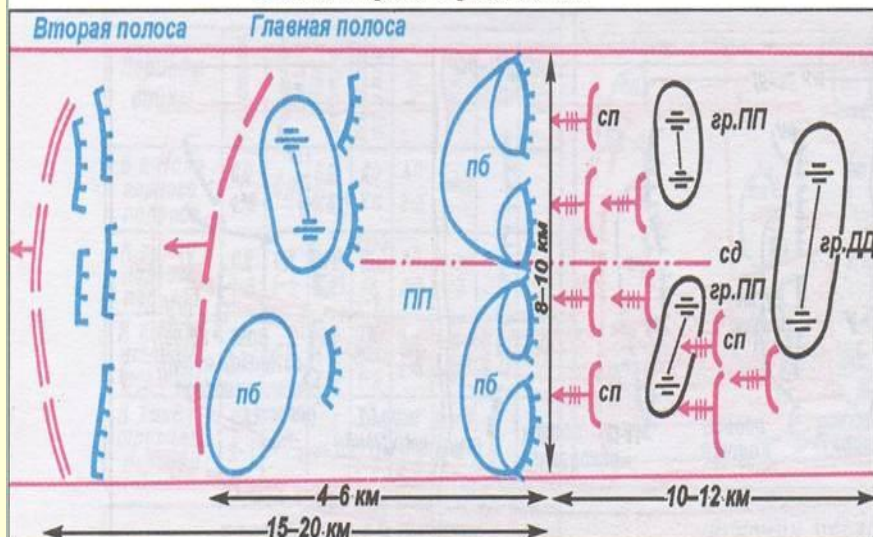

К концу первого периода войны

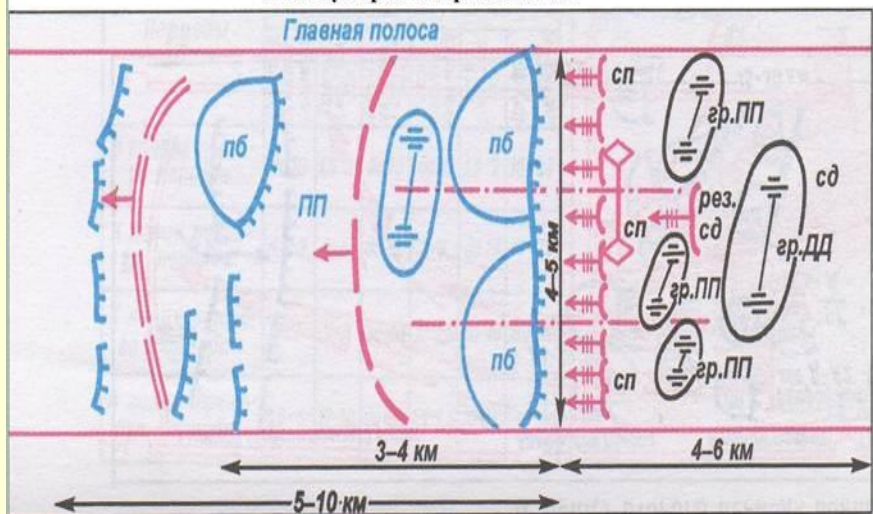

Состав элементов боевого порядка

Периоды войны	Первый эшелон	Второй эшелон	Общ. резерв	Арт. гр. пп	Арт. гр. ДД	Гр. ТНПП	АПТР	ПОЗ
В начале первого	сп 2	сп 2	—	адн 1	адн 1		—	—
К концу первого	сп 3	—	сб	адн 2-4	адн 1-2	тб 1-2		

Приказ НКО № 306 от 8 октября 1942 г. «О совершенствовании тактики наступательного боя частей и соединений».

Приказ директивно требовал строить боевой порядок в один эшелон в звене рота — дивизия, а также одновременно использовать в бою максимум огневых средств пехоты.

В резерв стрелковой дивизии выделялся усиленный стрелковый батальон.



Боевой порядок и показатели оборонительного боя сд

В летне - осенней кампании 1941 г.

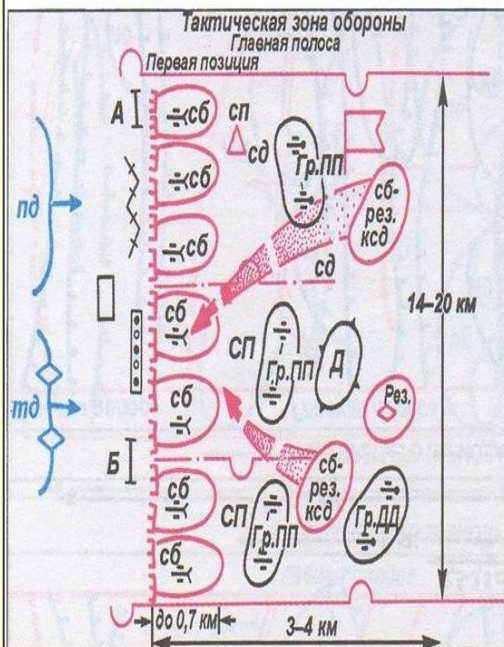

К концу первого периода войны

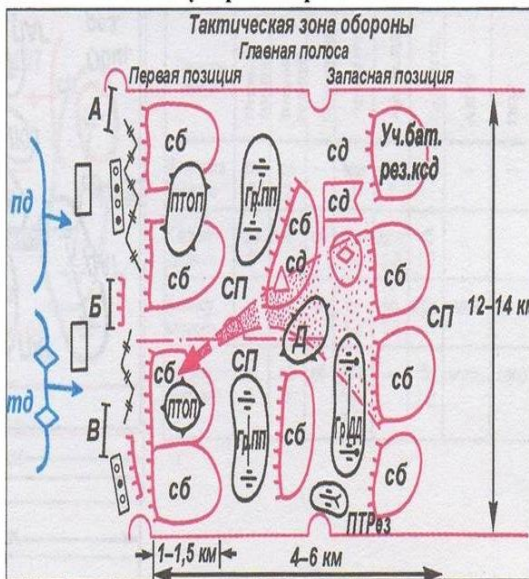

Совершенствовалось инженерное оборудование местности. Война показала несостоятельность очаговой обороны. Оборона стала строиться по системе позиций с хорошо развитой сетью траншей и ходов сообщения.

Состав элементов боевого порядка

Периоды войны	Первый эшелон	Второй эшелон	Общевойсковой резерв	Танковый резерв	ПОЗ	Гр. ДД (ДАГ)	Гр. ПП (ПАГ)	ПТ Рез
В летне-осенней кампании 1941 г.	сп-3	—	до двух сб	до ТР	—	до двух адн	3 по адн	—
К концу первого	сп 2-3	до сп	до сб	до ТБ	—	до трех адн	2-3 по адн	до иптдн



Оборона строилась прежде всего как **ПРОТИВОТАНКОВАЯ.**

Противотанковая оборона составляла основу обороны дивизии. К ее ведению привлекались все рода войск, а также авиация.

Система ПТО включала:

- противотанковые узлы и районы,
- артиллерийско-противотанковые резервы и подвижные отряды заграждений,
- танковые засады и артиллерию на закрытых огневых позициях,
- противотанковые заграждения и препятствия.



Развитие материальной части артиллерии

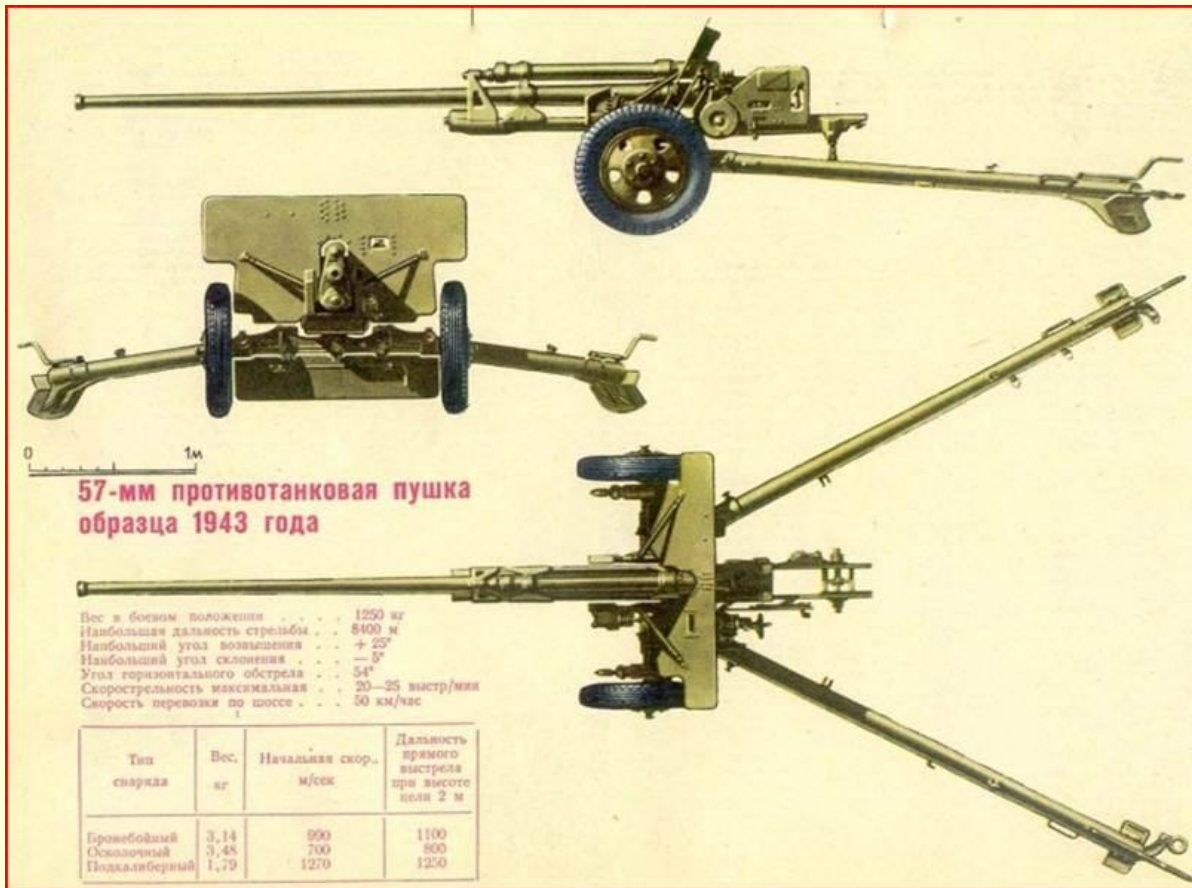

Разработана КБ В.Г. Грабина в 1940 году. Являлось, на момент начала серийного производства, самой мощной противотанковой пушкой в мире. **В декабре 1941 года орудие из-за избыточной мощности и сложности в производстве была снята с производства.**



Развитие материальной части артиллерии

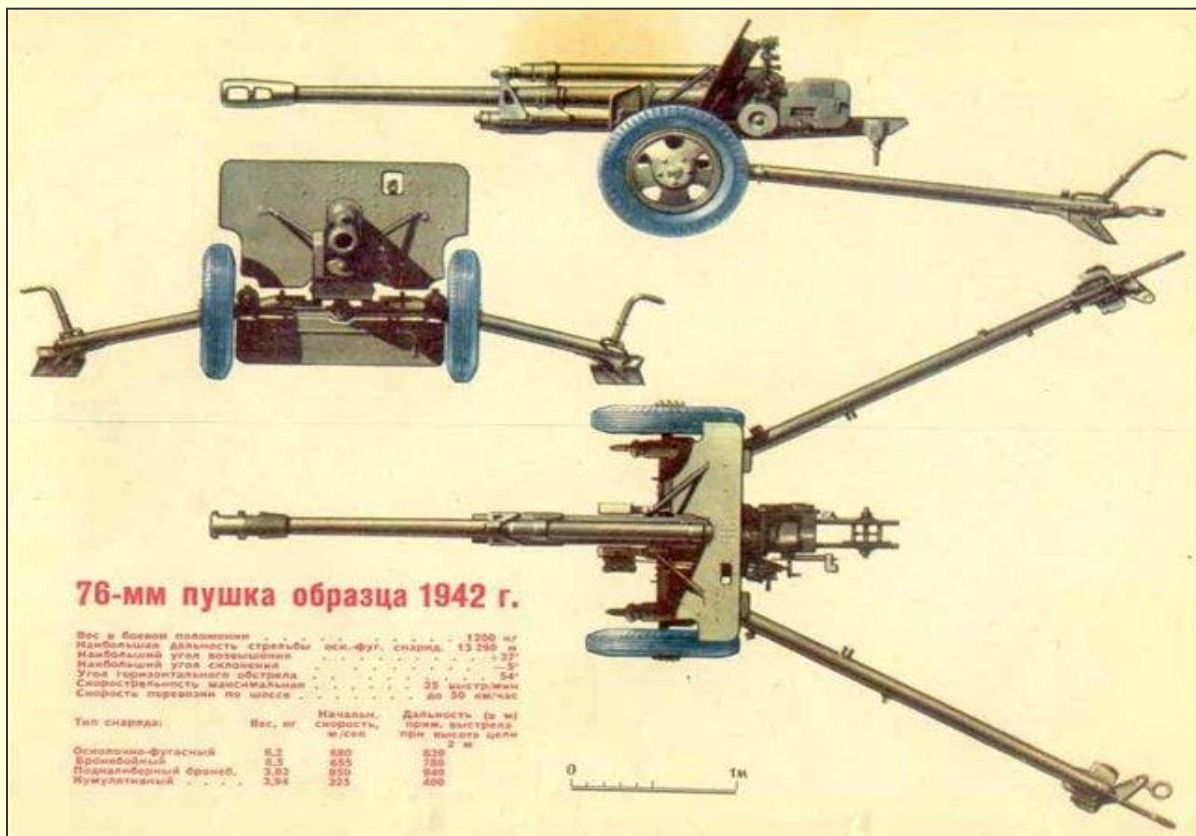

76-мм дивизионная пушка ЗИС-3 обр. 1942 г. была принята на вооружение в феврале 1942 г. Являлась дуплексом с 57-мм противотанковым орудием ЗИС-2 обр. 1941 г.

76-ММ ДИВИЗИОННАЯ ПУШКА ОБРАЗЦА 1942 ГОДА ЗИС-3

Орудие ЗИС-3 конструкции Василия Гавриловича Грабина из-за своих выдающихся характеристик и универсальности по праву считается лучшим орудием Второй мировой войны в своем классе

ОБЩИЕ ХАРАКТЕРИСТИКИ

Всего выпущено 48 016 орудий

- Калибр: 76,2 мм
- Длина ствола: 3,46 м
- Масса в боевом положении: 1200 кг
- Расчет: 6 чел.

БОЕВЫЕ ХАРАКТЕРИСТИКИ

- Угол снижения (мин.): -5 градусов
- Угол возвышения (макс.): 37 градусов
- Горизонтальный сектор: 54 градуса
- Скорострельность (макс.): 23 выстр./мин
- Дальность стрельбы (макс.): 13 290 м
- Начальная скорость снаряда: 680 м/с

ФАКТЫ

- ЗИС-3 — первое в мире артиллерийское орудие, которое собиралось на конвейере
- ЗИС-3 является самой массовой пушкой Великой Отечественной войны

В послевоенное время ЗИС-3 долго состояла на вооружении Советской Армии, а также активно экспортировалась в ряд стран, в некоторых из которых она находится на вооружении и в настоящее время

RIAFAH.RU



Развитие материальной части артиллерии

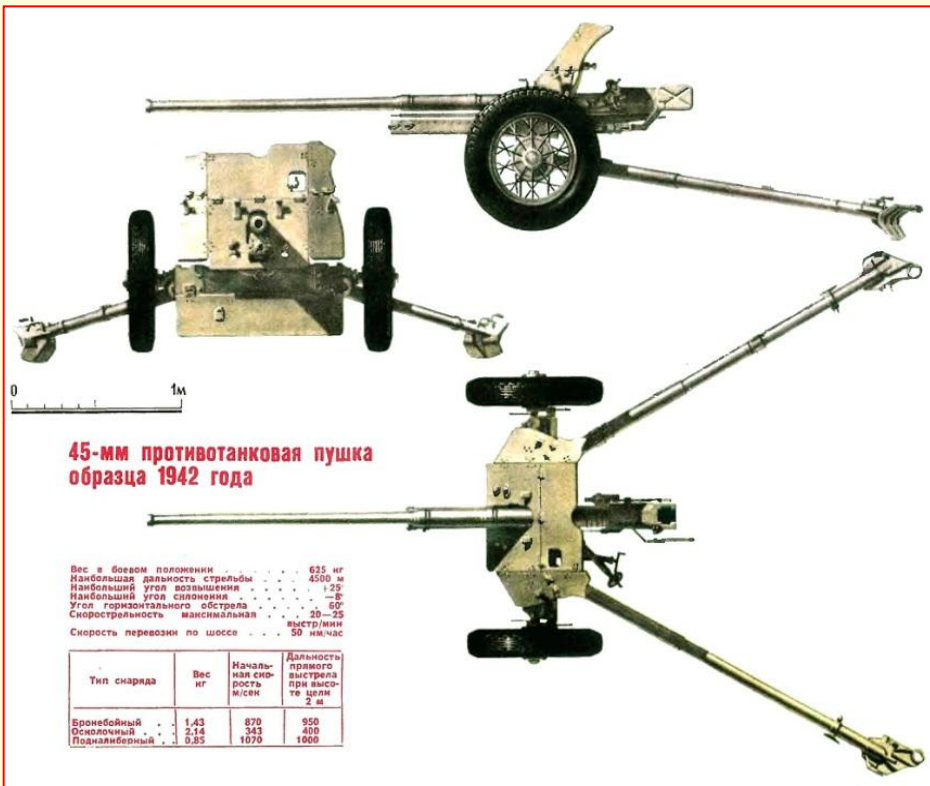

В связи с увеличением к лету 1942 года толщины брони основных немецких танков (Т-III и Т-IV) проведена модернизация основного ПТ орудия РККА. Орудие под обозначением: **45-мм ПТ пушка М-42 обр. 1942 г.** принято на вооружение **в октябре 1942 г.** Серийное производство начато в январе 1943 г.