

**Оборудование перевода
3-х программ
проводного вещания
поверх сети FTTB**



ЗАО «НТЦ НАТЕКС» является российским лидером в области разработки и производства профессиональной аппаратуры и комплексных решений для построения современных систем связи.

Компания НАТЕКС осуществляет разработку и поставку комплексных решений систем связи, включая как активное телекоммуникационного оборудование, так и вспомогательные системы (системы бесперебойного энергоснабжения, а так же модульно-штыревые системы заземления).



Направленность разработки на потребности клиента

Быстрая адаптация под специфические требования

Качество, соответствующее мировым стандартам

Гибкость по ценам и срокам поставки

Комплексный подход к созданию систем

Монтаж и ввод в эксплуатацию оборудования

Гарантийное и после гарантийное обслуживание



Текущая схема проводного вещания

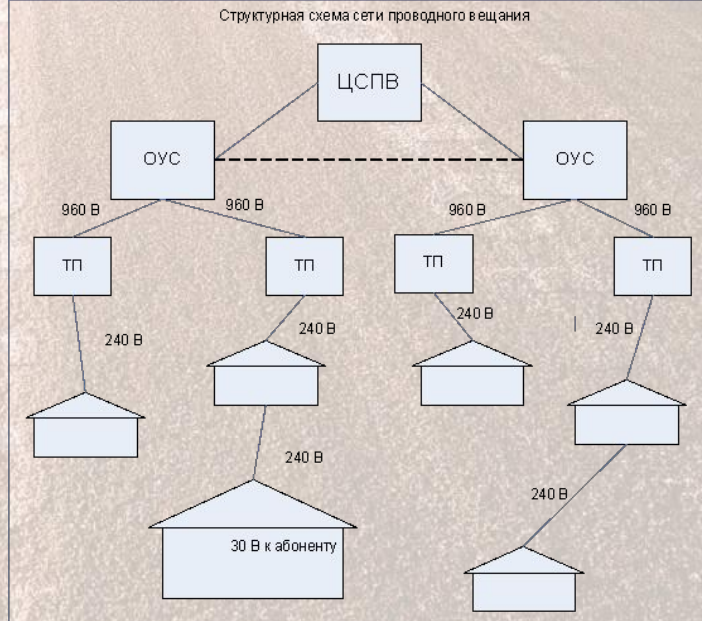
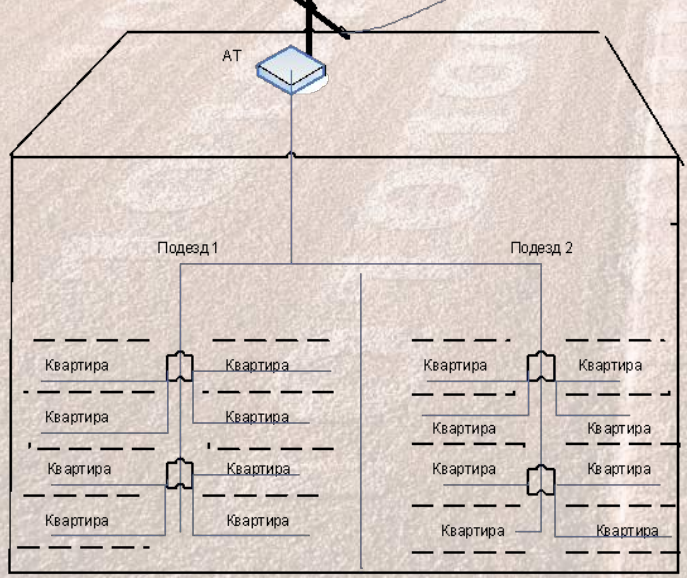
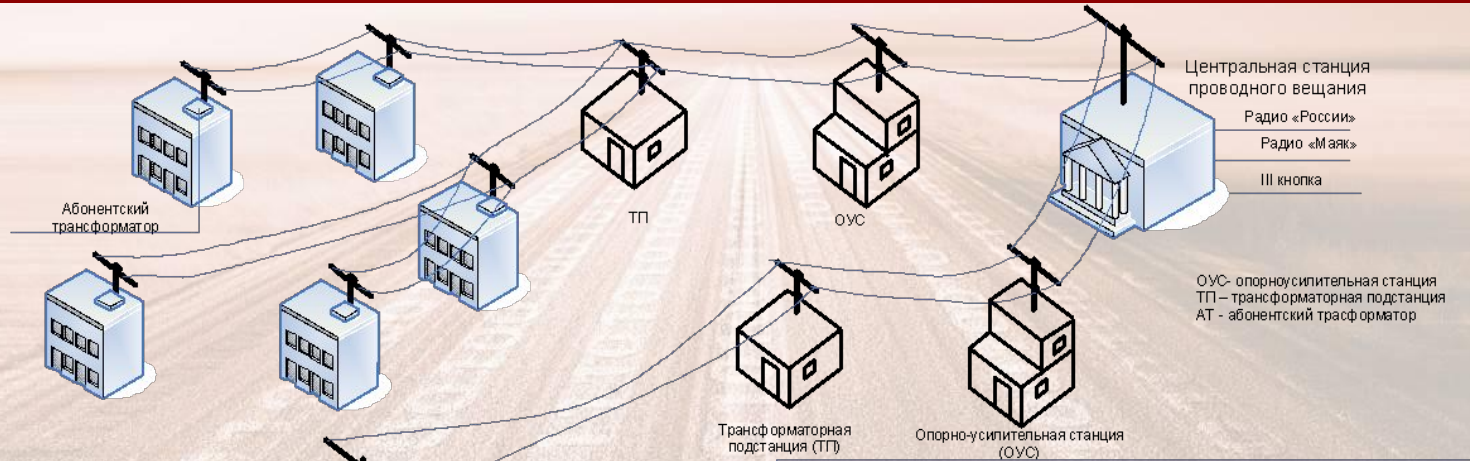

Основные проблемы текущей системы

- Морально устаревшее оборудование
- Высокая стоимость обслуживания
- Низкая вандалозащищенность
- Отсутствие гибкости предоставляемых услуг
- Отсутствие современных средств дистанционного контроля состояния оборудования
- Отсутствие возможности наращивания абонентской базы

Блок схема предлагаемого устройства FG CON-VF-Eth, V1

Блок схема FG CON-VF-Eth, V1

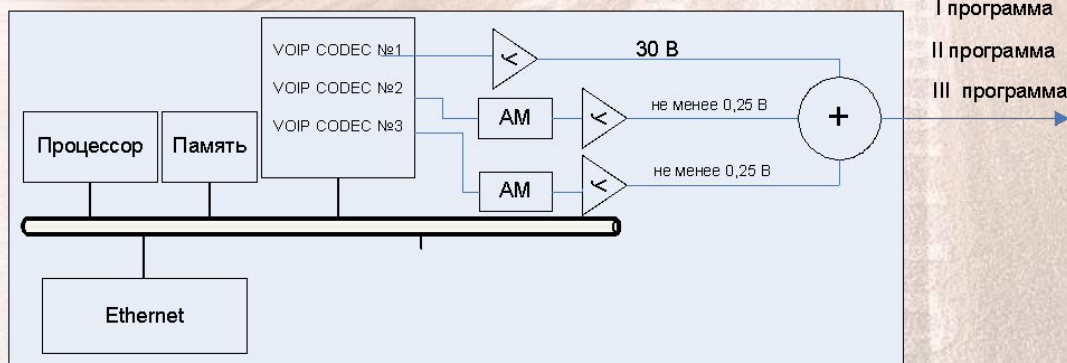

AM - амплитудный модулятор
У – усилитель
+ - аналоговый сумматор

Основные характеристики устройства

- Питание от сети 200 В (устанавливается в подъезде)
- Защищенный корпус (безвентиляционный)
- Возможность работы 18 часов в день

Основные характеристики FG CON-VF-Eth, V1

- Организация каналов проводного радиовещания через сети с интерфейсом Ethernet ;
- 19" исполнение;
- Пассивное охлаждение;
- Резервирование каналов связи штатными средствами Ethernet по обходным маршрутам;
- Работа в сетях технологической и диспетчерской связи;
- Стандартные фиксированные уровни передачи каналов проводного радиовещания;
- 3 входа и 3 выхода "сухих" контактов;
- поддержка SNMP;
- WEB-интерфейс.

Модернизированная сеть Нижегородский филиал

Эфир, соединительные
линии и т.д.

- I программа
- II программа
- III программа

В данный момент
аналоговые сигналы, в
дальнейшем буду
рассматривать другие
варианты



Схема модернизированного узла FTTB



Основные преимущества

- Низкая стоимость;
- Использование существующей инфраструктуры проводной связи внутри здания;
- Использование существующего узла FTTB;
- Возможность дистанционного контроля устройства (SNMP, WEB);
- Законченное решение;
- Простота и удобство эксплуатации;
- Повышение надежности за счет размещения у вандалозащищенном узле FTTB.

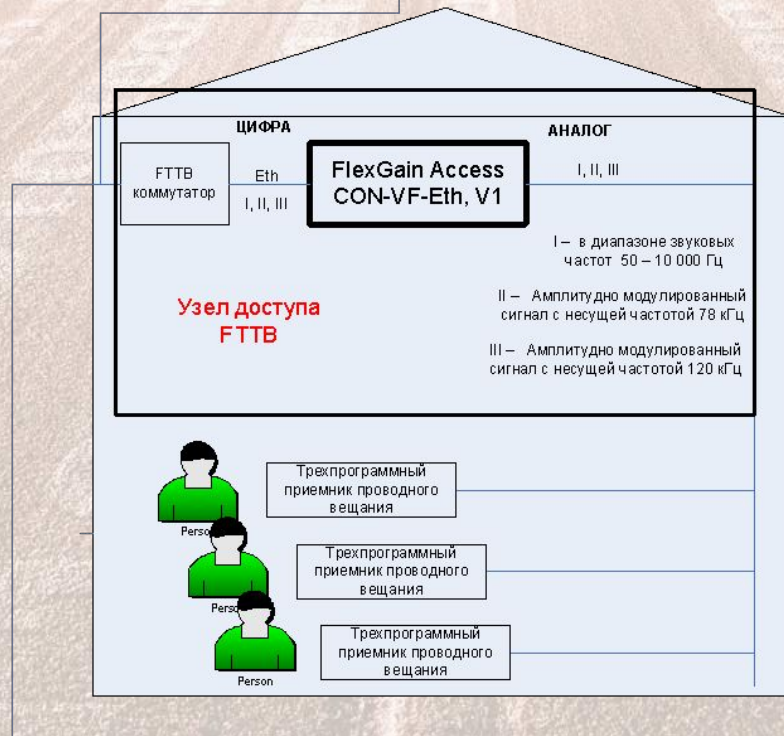
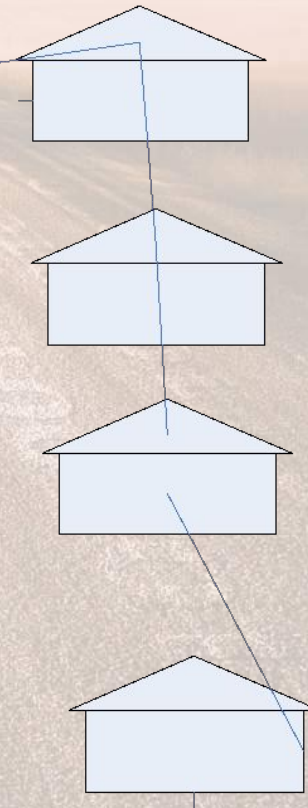
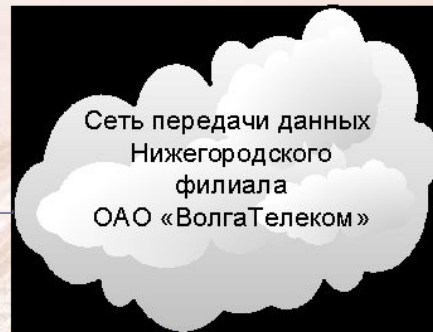
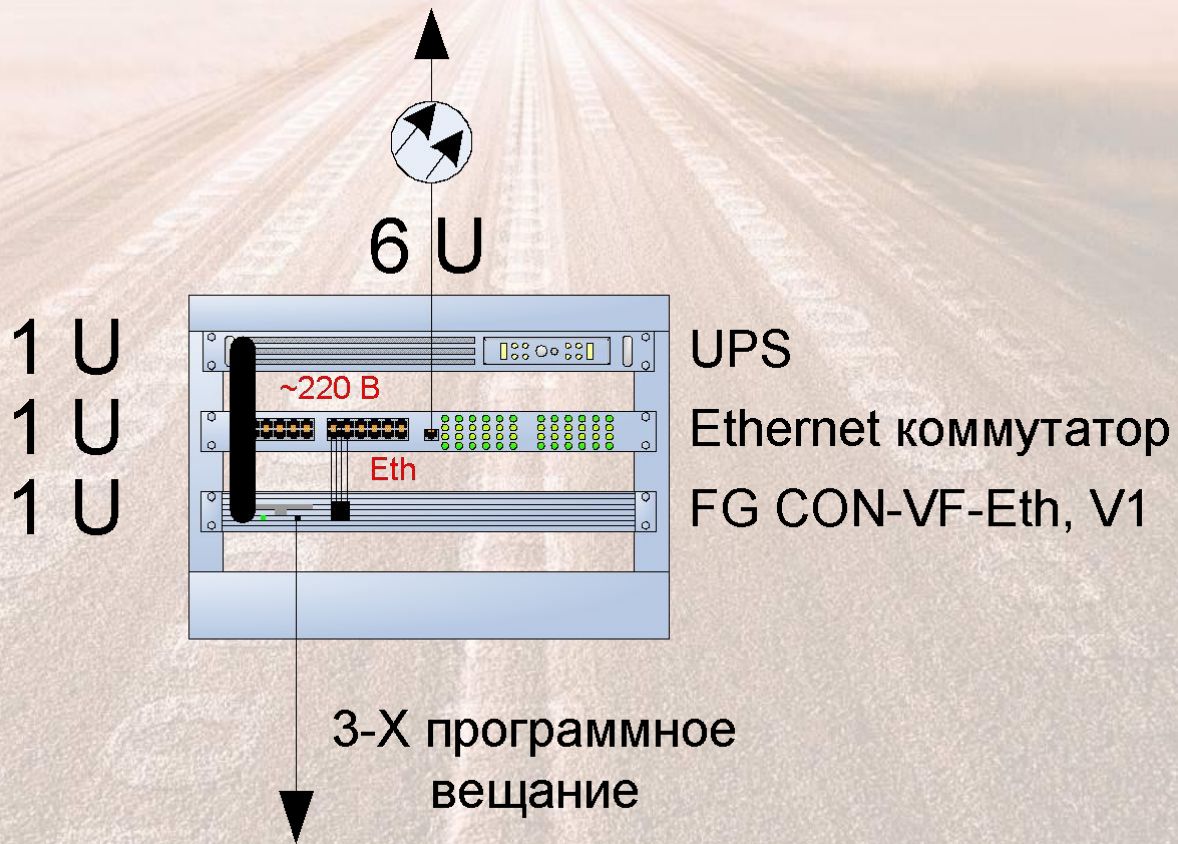
Спасибо за внимание

Приглашаем к сотрудничеству!