



Well fits, Well feels<sup>®</sup>

## Гостиная VERSO

Февраль 2020

# Гостиная VERSO

## Техническое описание – особенности конструкции

- ✓ Гостиная Verso представляет собой модульную систему, позволяющую реализовать множество вариантов компоновок, учитывающих индивидуальные потребности клиента



**Примеры разнообразия  
компоновок**



# Гостиная **VERSO**

Техническое описание – особенности конструкции



- ✓ Модульная схема позволяет обеспечить гибкость в габаритах данной гостиной



- ✓ Модули гостиной имеют как навесные, так и напольные элементы

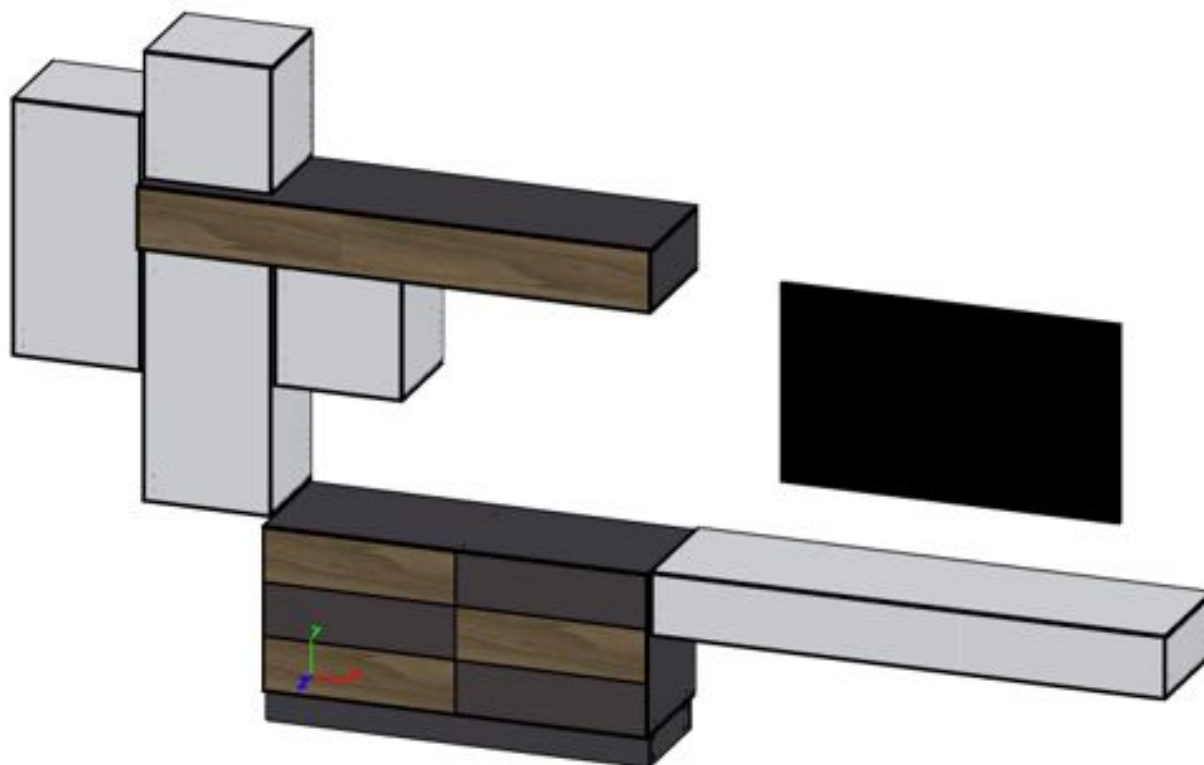



## Техническое описание – особенности конструкции

- ✓ С целью соблюдения совпадений габаритов в разных уровнях навески, и достижения эстетической привлекательности мебели, а также облегчения компоновки заказов, **в большинстве модулей** применен принцип кратности габаритных размеров модулей по ширине и по высоте. **Шаг** кратности составляет **420 мм**

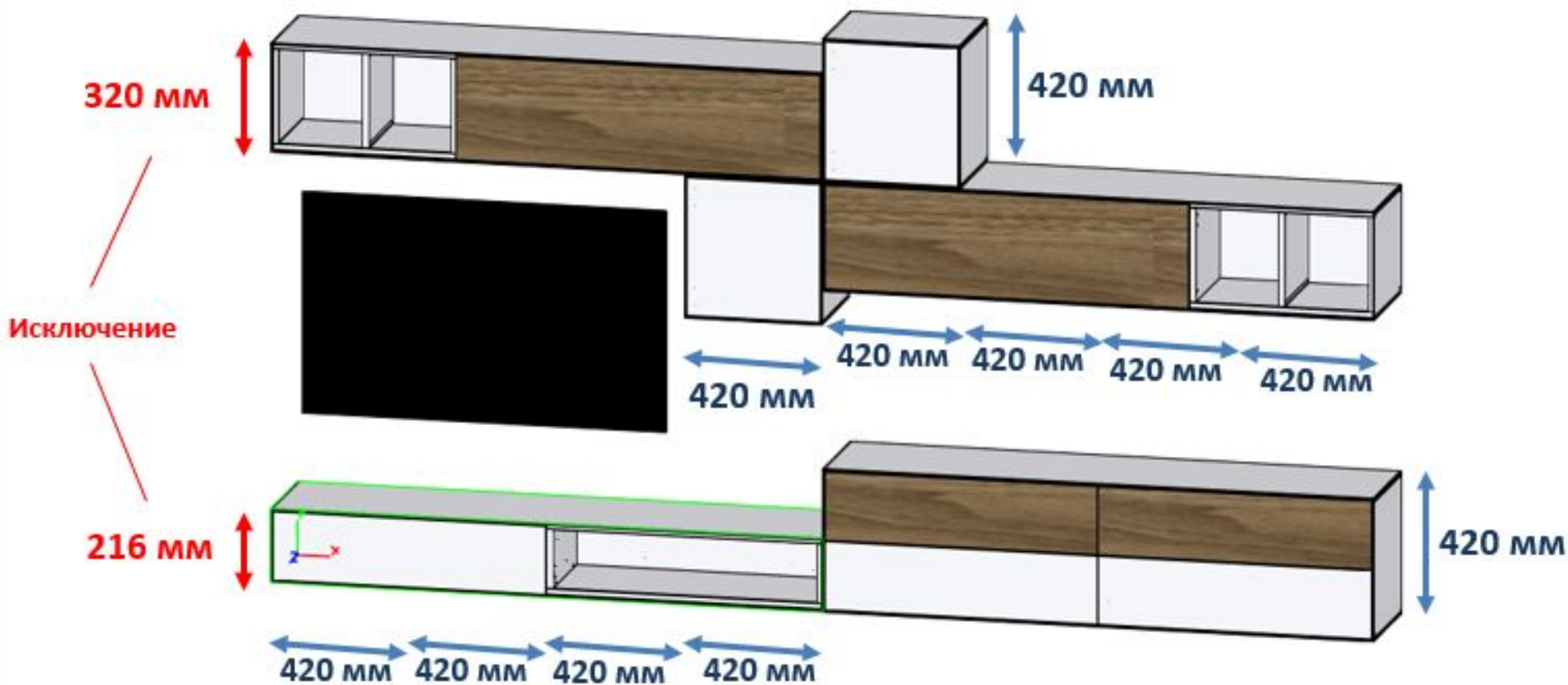

- ✓ Вместе с применением кратности шага по ширине и высоте, предусмотрены две стандартные глубины изделий – **360** мм и **424** мм

### Пример

**TUM-920/\*\*\***Тумба TB VERSO 420 (каркас)

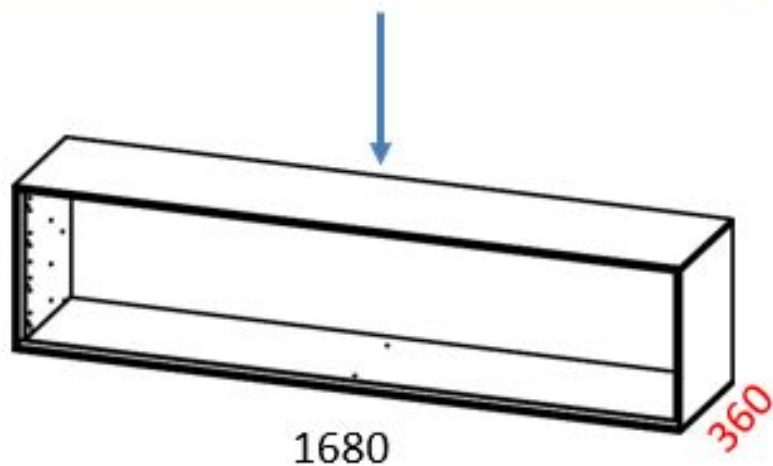

**TUM-926/\*\*\***Тумба TB VERSO 420x424 (каркас)

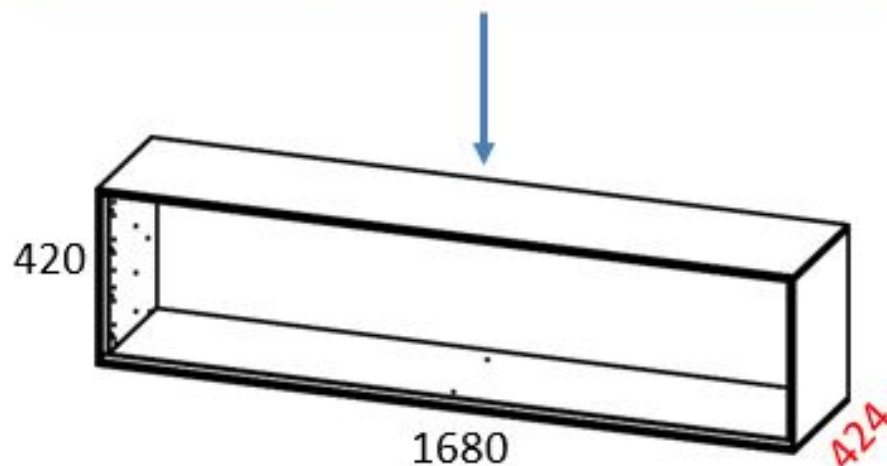

## Техническое описание – особенности конструкции

Модули могут быть укомплектованы в разных вариантах (открытом и закрытом)  
При этом важно понимать, что у тумб ТВ будет и разное внутреннее наполнение

Возможные вариации на примере TUM-920/\*\*\*/Тумба ТВ VERSO 420 (каркас)

**Внимание! Открытый вариант тумбы комплектуется только полкой с толщиной 18мм**

POL-921/\*\*\*/ Полка 18 для тумбы ТВ VERSO 420

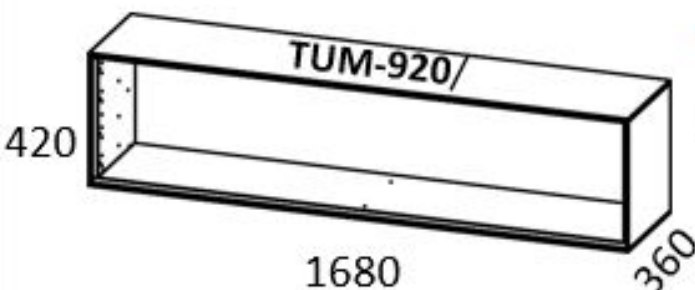
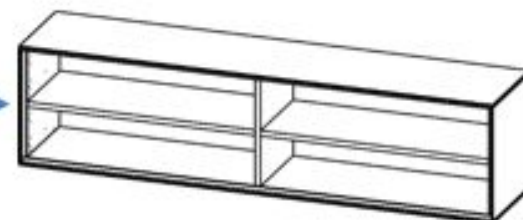

POL-922/\*\*\*/ Полка 32 для тумбы ТВ

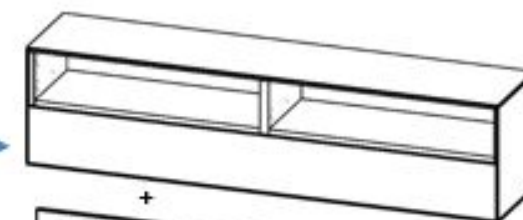
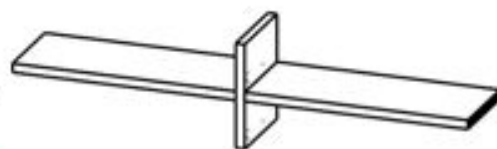

**Все возможные закрытые варианты тумбы комплектуется только полкой с толщиной 32мм!**

DVE-933-01/\*\*\*/ Дверь большая для тумбы ТВ VERSO



+  
DVE-934-01/

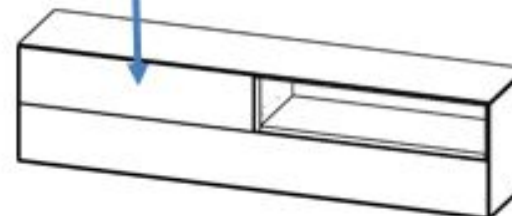



Возможные вариации на примере TUM-930/\*\* Тумба ТВ VERSO 216 (каркас)

**Внимание! Открытый вариант тумбы комплектуется только перегородкой толщиной 18мм**

POL-931/\*\*  
Перегорodka 18 для тумбы ТВ VERSO 216

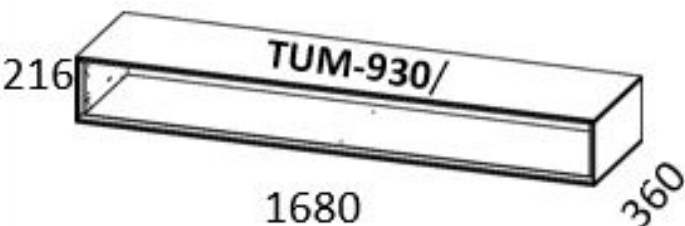

POL-922/\*\* Перегородка 32 для тумбы ТВ VERSO 216

**Все возможные закрытые варианты тумбы комплектуется только перегородкой толщиной 32мм!**

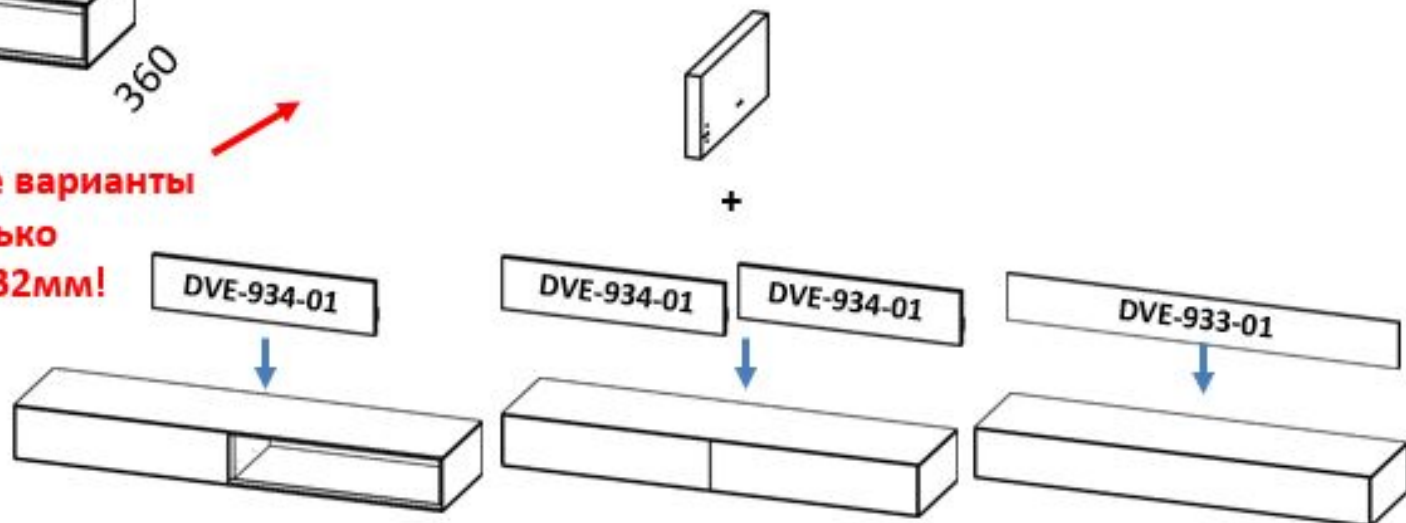

Примеры закрытых вариантов комплектации тумбы дверцами



ТВ тумбы могут быть укомплектованы как дверцами, так и ящиками, в самых разнообразных комбинациях, в зависимости от пожеланий клиента.

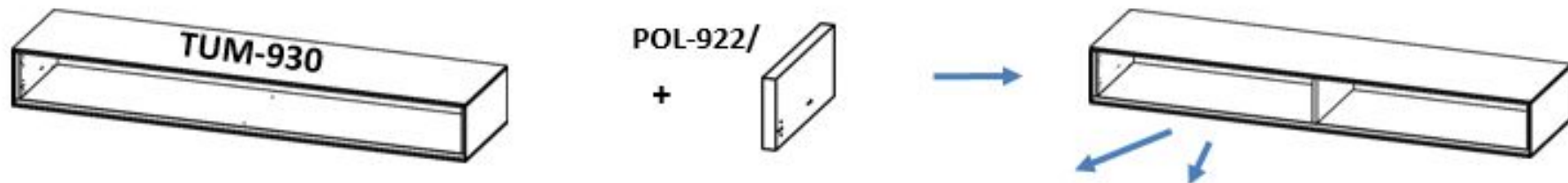

Примеры вариантов комплектации тумбы ящиками

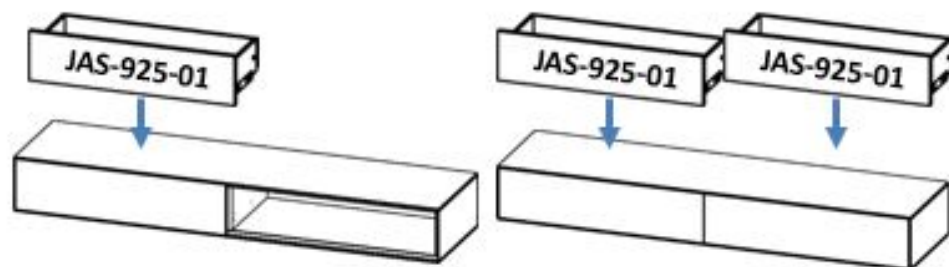

Вариант комплектации тумбы ящиком и дверцей

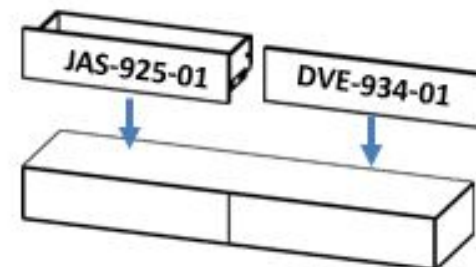

Примеры вариантов комплектации тумбы дверцами

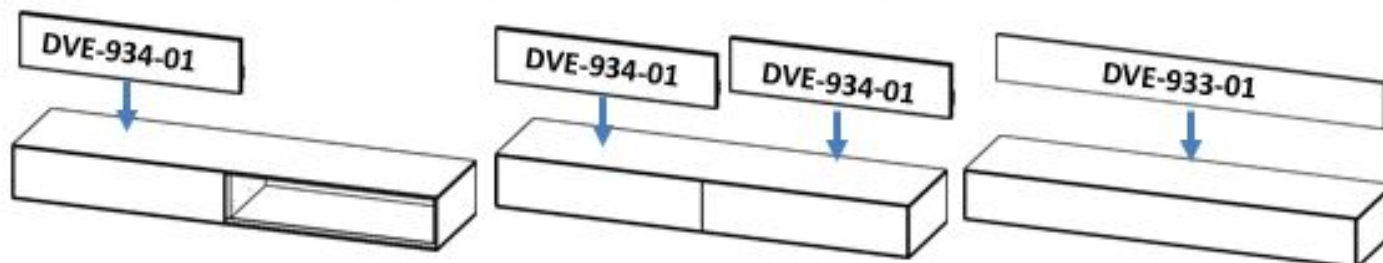

### Примеры комплектации верхних элементов

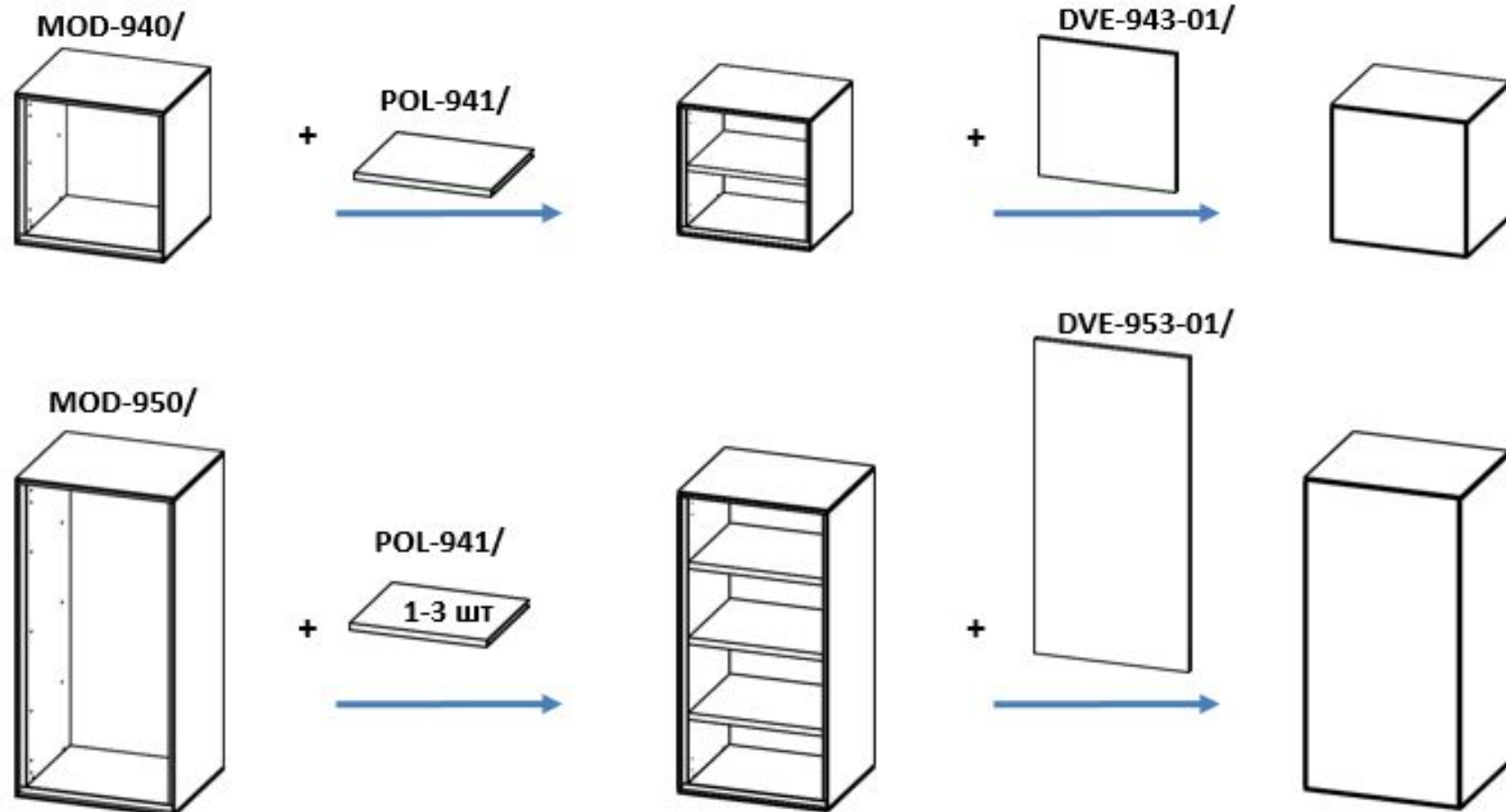

Особенность конструкции верхнего горизонтального модуля MOD-970

**Открытый вариант модуля комплектуется перегородками толщиной 18 мм**



**Закрытый же вариант модуля должен быть обязательно укомплектован одной перегородкой толщиной 32 мм, остальные перегородки толщиной 18 мм!**

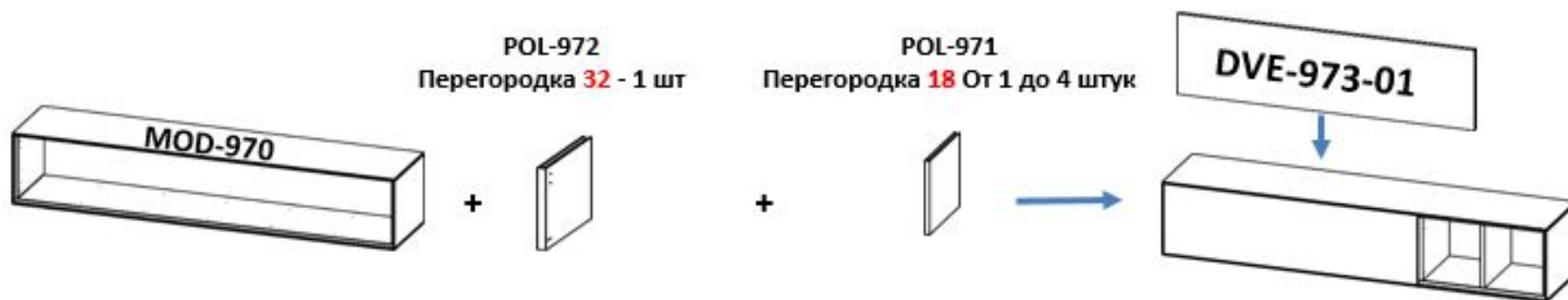

Особенность конструкции верхнего горизонтального модуля MOD-970

Еще одной особенностью данного модуля является возможность установки дверцы как слева, так и справа. При этом дверца открывается строго вверх!

Эта особенность конструкции позволяет получить симметричные композиции при необходимости

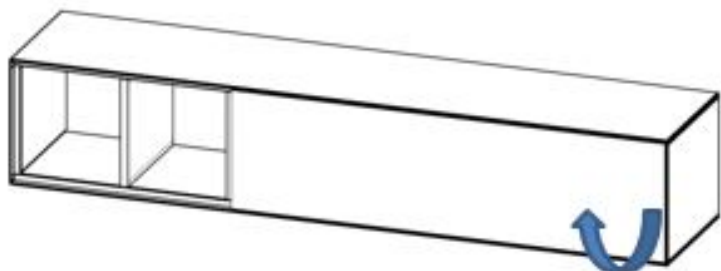
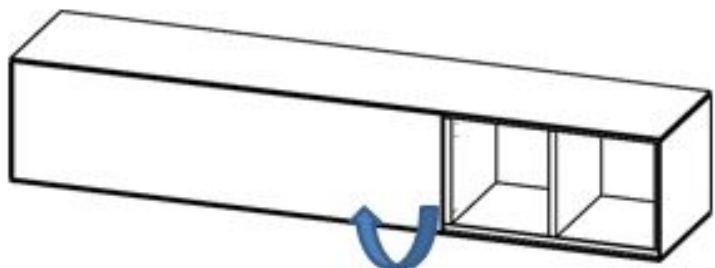



Важной особенностью конструкции коллекции VERSO является сопряжение горизонтальных и вертикальных элементов модулей

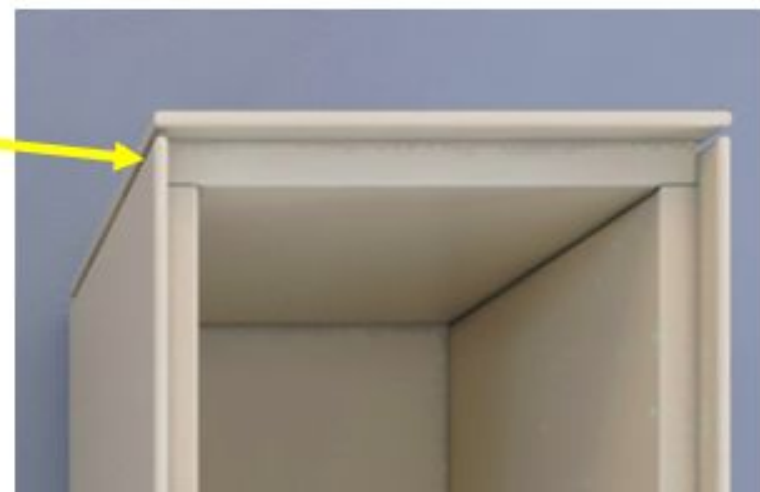

Образующийся между элементами зазор придает изделиям ощущение изящности и легкости конструкции

В связи с этим важно понимать, что все модули спроектированы с учетом четкой ориентации в пространстве по вертикали

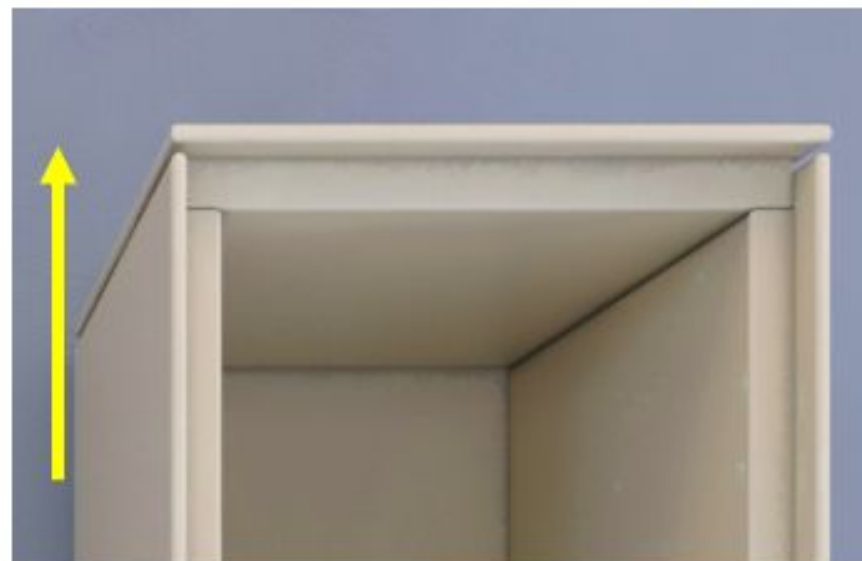
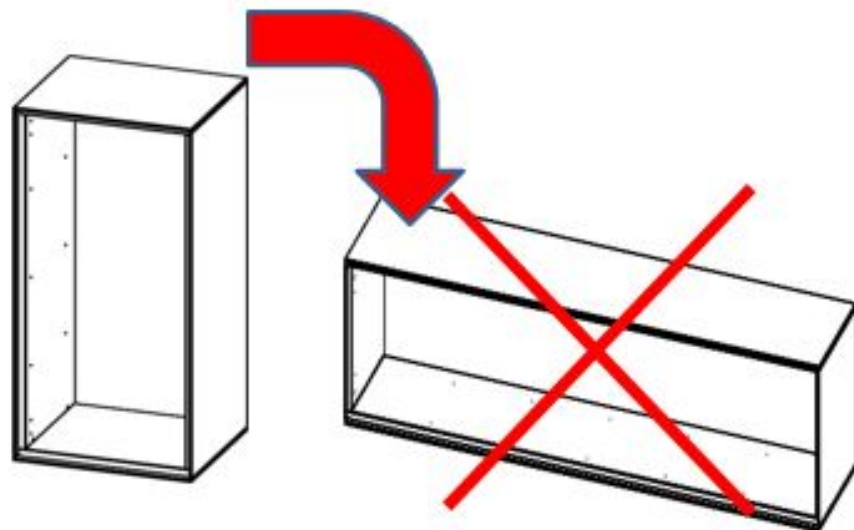

С учетом этого, при составлении компоновок следует учитывать, что поворот модулей наборов невозможен!

В качестве элемента дизайна на всех фасадных кромках применена фрезеровка (выборка четверти)



Данное решение создает иллюзию очень тонких стенок.

# Гостиная VERSO

Техническое описание – особенности конструкции



Максимальная нагрузка на элементы гостиной не более 40 кг!

↓  $P_{\max} = 40\text{кг}$





Корпуса гостиной и внутренние полки отделываются эмалями согласно RAL K7

RAL 7044

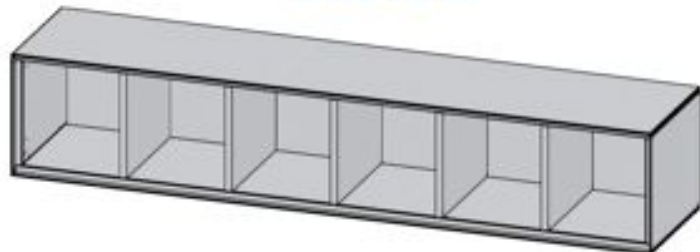

RAL 7022



RAL 7016



Фасады могут быть как отделаны эмалями, так и облицованы шпоном орех

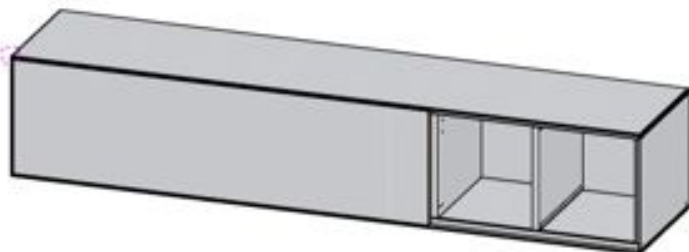

- ✓ Утонченный дизайн, иллюзия тонких стенок
- ✓ Множество вариантов компоновок гостиной
- ✓ Гибкость габаритных размеров композиций
- ✓ Кратность габаритов большинства модулей как по высоте так и по ширине
- ✓ Навесные и напольные элементы
- ✓ Применение высококачественных плитных материалов МДФ с эмиссией формальдегида E-1
- ✓ Фурнитура GRASS, Hettich, Аметист
- ✓ Устойчивое к царапинам покрытие ультрафиолетового отверждения