

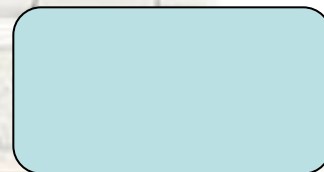

Задания от ИнфоЗнайки

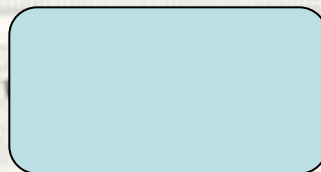

# Сколько устройств нарисовал Инфознайка?

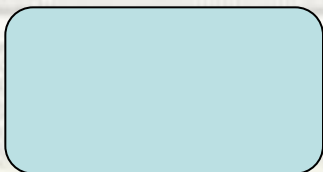
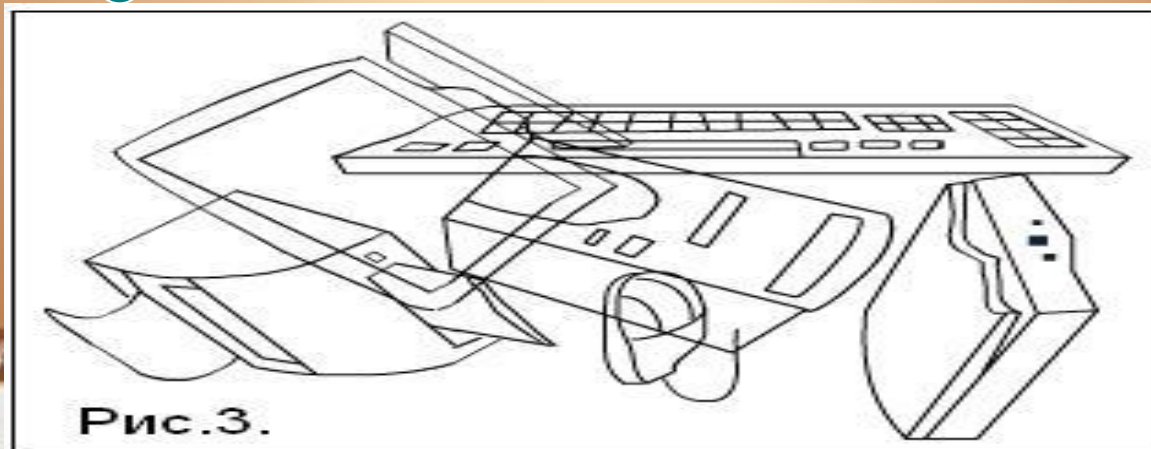



## *По каким признакам отличаются Смешарики?*



*по характеру*

*по мимике*

*по внешнему  
виду*

*по всем названным  
признакам*



# Сколько отличий в творении Инфознайки от чертежа?

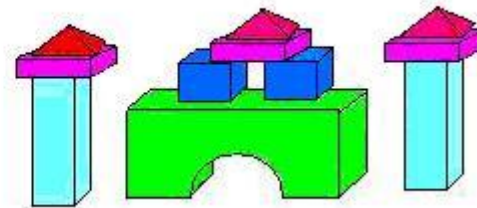
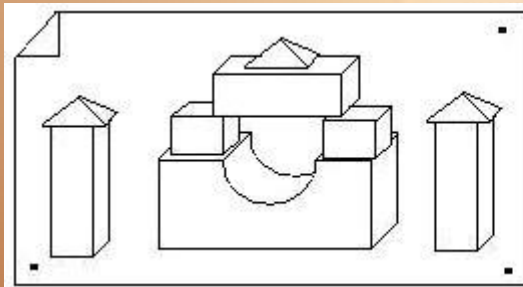



# Что означает слово, зашифрованное Инфознайкой?



**средство защиты информации**

**средство ввода информации**

**способ хранения информации**

**способ кодирования информации**





*Какой фрагмент соединит дома друзей Инфознайки?*

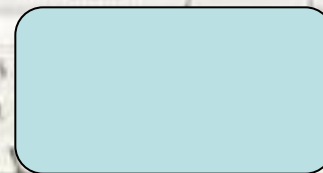
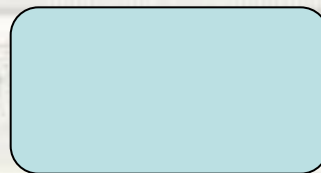
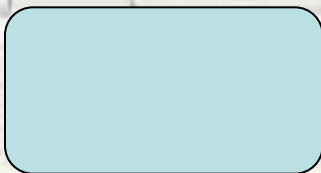
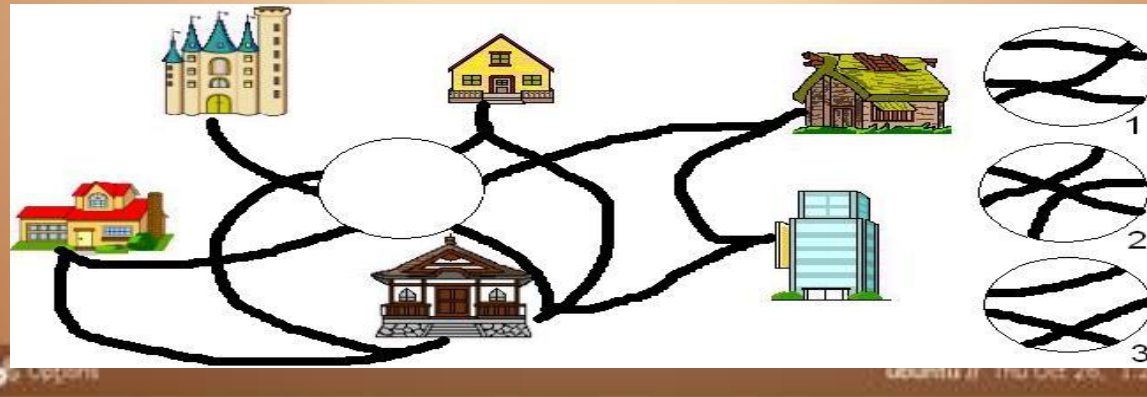



# Найди ошибку в пиктограмме.

1	2	3	4	5	6	7	8	9	10	11	12	13	14	15	16

Начало





# Что означает слово, зашифрованное Инфознайкой?

7	Ю	О	И	Т	Ю	У	У
6	Б	К	Ы	Ь	З	М	П
5	К	Ф	К	Й	Щ	Н	Ъ
4	Я	Ф	Н	И	Г	О	Н
3	Ь	О	Р	М	А	Б	М
2	П	Й	Ш	И	Ц	Ы	Я
1	М	В	Г	Я	Е	М	Ч
0	1	2	3	4	5	6	7

способ

Наматоч (4;4)

сред

связи

устройство

формации

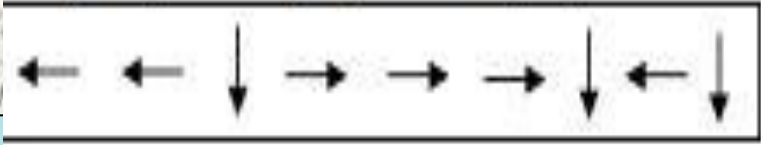

сведения, данные





**Восстанови локальную  
связь между компьютерами.**

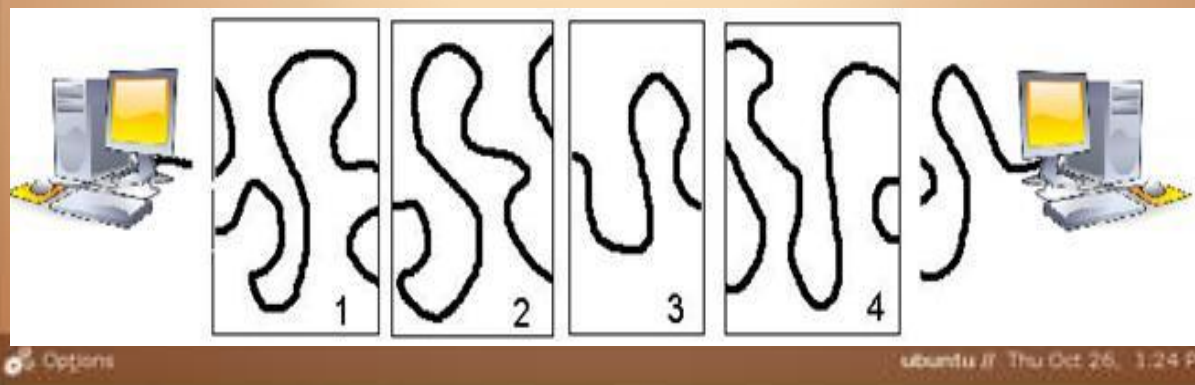

**4-3-2-1**

**3-4-1-2**

**1-4-2-3**

**3-2-4-1**



**Помоги Инфознайке собрать плату. Какой кусок «лишний»?**

