

**Внешняя политика  
Российской империи  
в конце XIX - -начале XX в.**

## Направления внешней политики Александра I



1805 г., участие в 3-й коалиции против Наполеона.  
 1806 г., участие в 4-й коалиции  
 1807 г., Тильзитский мир  
 1808 – 1809 гг., Русско-шведская война (начала Россия, поражение Швеции) Фридрихсгамский мир, присоединение Финляндии  
 1812 г. – Отечественная война

1806 – 1812 гг., Русско-турецкая война. Начала Россия Бухарестский мир: Россия + Бессарабия, часть Закавказья  
 1801 г. – присоединение Восточной Грузии  
 1804 – 1813 гг., Русско-иранская война (начал Иран) Гюлистанский мир: Россия + Сев. Азербайджан и Дагестан

## Направления внешней политики Александра III



## Внешняя политика Николая I

**Борьба с революционной опасностью в Европе**

1830 г. – подавление польского восстания  
 1849 г. – подавление венгерского восстания  
 «Жандарм Европы»

**Восточный вопрос**  
 - ослабление Турции  
 - освободительное движение балканских народов

1826-1828 гг.  
**русско-персидская война**  
 Туркманчайский мир 1828 г.:  
 Присоединение Восточной Армении  
 Исключительное право на Каспийский флот  
 Конtribusiция 20 млн. руб.

Англия, Франция  
 Австрия не хотели усиление влияния России в Турции

Крымская война

1828-1829 гг.  
**русско-турецкая война**  
 Адрианопольский мир 1829 г.:  
 Открытие черноморских проливов для русских судов  
 Присоединение устья Дуная и Восточного Причерноморья  
 Получение Грецией независимости  
 Конtribusiция 33 млн. руб.

## Направления внешней политики Александра II

Западное

Восточное

- франко-русские отношения;
- завершение Кавказской войны;
- создание военного флота на Черном море (нарушение условий Парижского договора);
- политика России в Ср. Азии;
- соглашение о дружбе и помощи с Германией и Австро-Венгрией;
- политика на Д. Востоке;
- продажа Аляски
- русско-турецкая война (1877-1878)

## Тройственный союз



**Виктор  
Эммануил III**  
Король Италии

**Франц Иосиф I**  
Император  
Австро-Венгрии

**Вильгельм II**  
Император  
Германии

- Интересы в Северной Африке
- Территориальные претензии к Австро-Венгрии (Истрия, Далмация)

- Подчинение балканских государств
- Территориальные претензии к России (Польша) и Франции (в Сев. Африке)

- Политическое и экономическое господство в Европе
- Контроль над Боснией и Герцеговиной

## Антанта



**Георг V**  
Король Англии

**Раймон Пуанкаре**  
Президент Франции

**Николай II**  
Император  
России

- Экономическое и военное господство
- Прекращение германской экспансии в Африке

- Возврат Эльзаса и Лотарингии
- Сохранение колоний в Африке

- Ослабление Германии и Австро-Венгрии (особенно, на Балканах)
- Контроль над Босфором и Дарданеллами, овладение Константинополем

# Из военной конвенции

«Франция и Россия, одушевленные одинаковым желанием сохранить мир и не имея иной цели, кроме как приготовиться к нуждам оборонительной войны, вызванной нападением сил Тройственного союза на ту или другую из них, условились относительно следующих пунктов:

1. Если на Францию нападет Германия или Италия, поддержанная Германией, то Россия употребит все имеющиеся в ее распоряжении силы для того, чтобы напасть на Германию. Если на Россию нападет Германия или Австрия, поддержанная Германией, то Франция употребит все свои наличные силы для войны с Германией.
2. В случае, если силы Тройственного союза или одной из держав, входящих в его состав, были бы мобилизованы, то Франция и Россия мобилизуют немедленно и одновременно всю наличность своих сил ...
- 3...Эти силы полностью и со всей поспешностью вступят в дело так, чтобы Германии пришлось сражаться сразу на востоке и на западе.
- 4...Они будут сообщать друг другу еще в мирное время все сведения касаящиеся армий тройственного союза...
5. Франция и Россия не заключат сепаратного мира.
6. Настоящая конвенция будет иметь ту же длительность, как и тройственный союз»

## Русско-французский союз в карикатурах

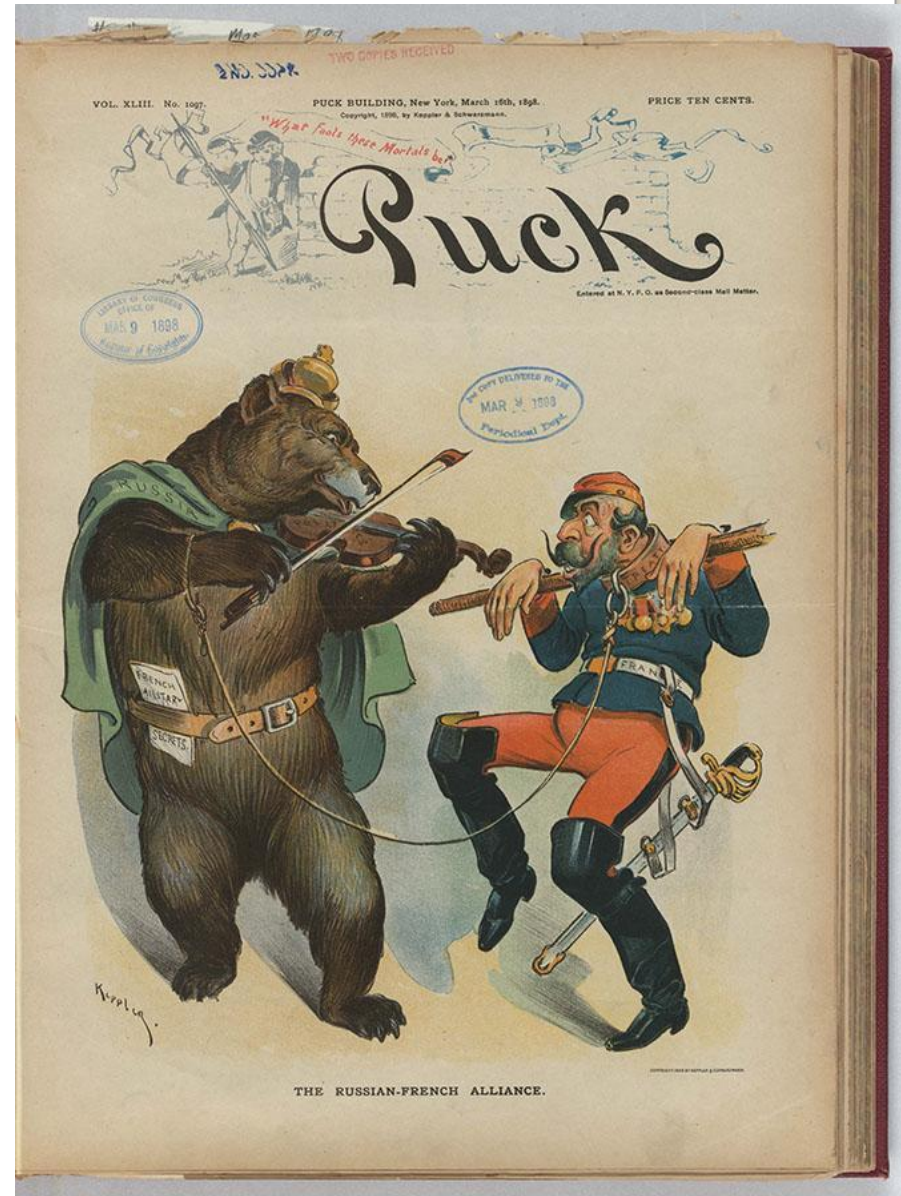

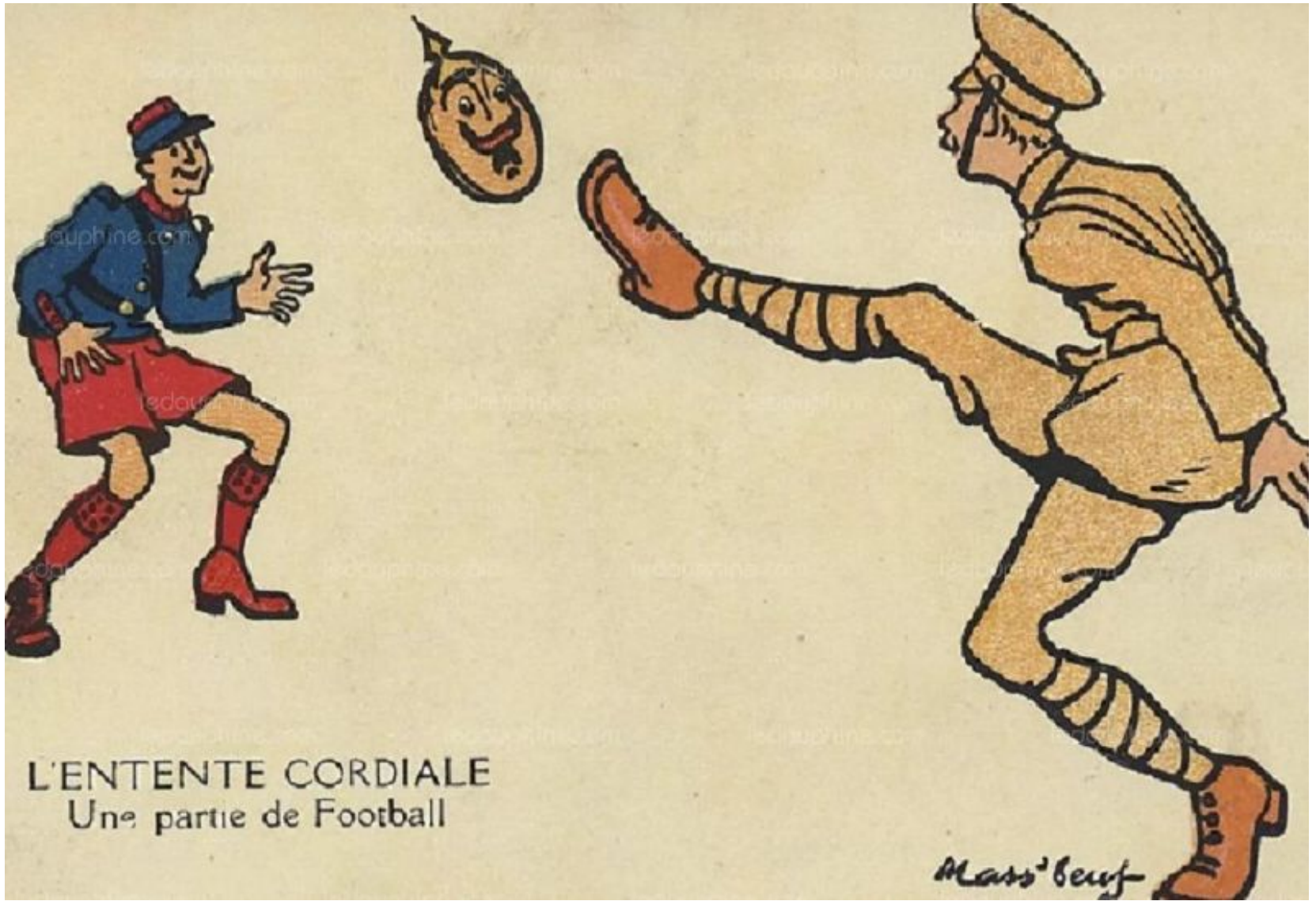

L'ENTENTE CORDIALE  
Une partie de Football

Mass'beuf

В 1898 г. Вильгельм II отправился в Палестину на поклон „гробу господнему“. Последствия же этого паломничества были земными — император заключил с турецким султаном соглашение о строительстве Багдадской железной дороги, которую немцы намеревались использовать впоследствии для „натиска на Восток“.



Путешествие Вильгельма II в Палестину.  
(Карикатура).







Глашатаем агрессивной политики германского империализма стал „Пангерманский союз“. Его девизом было: „Король во главе Пруссии, Пруссия во главе Германии, Германия во главе мира“.

49



Германия в конце XIX - начале XX вв. ( диафильм 1964 )

EV

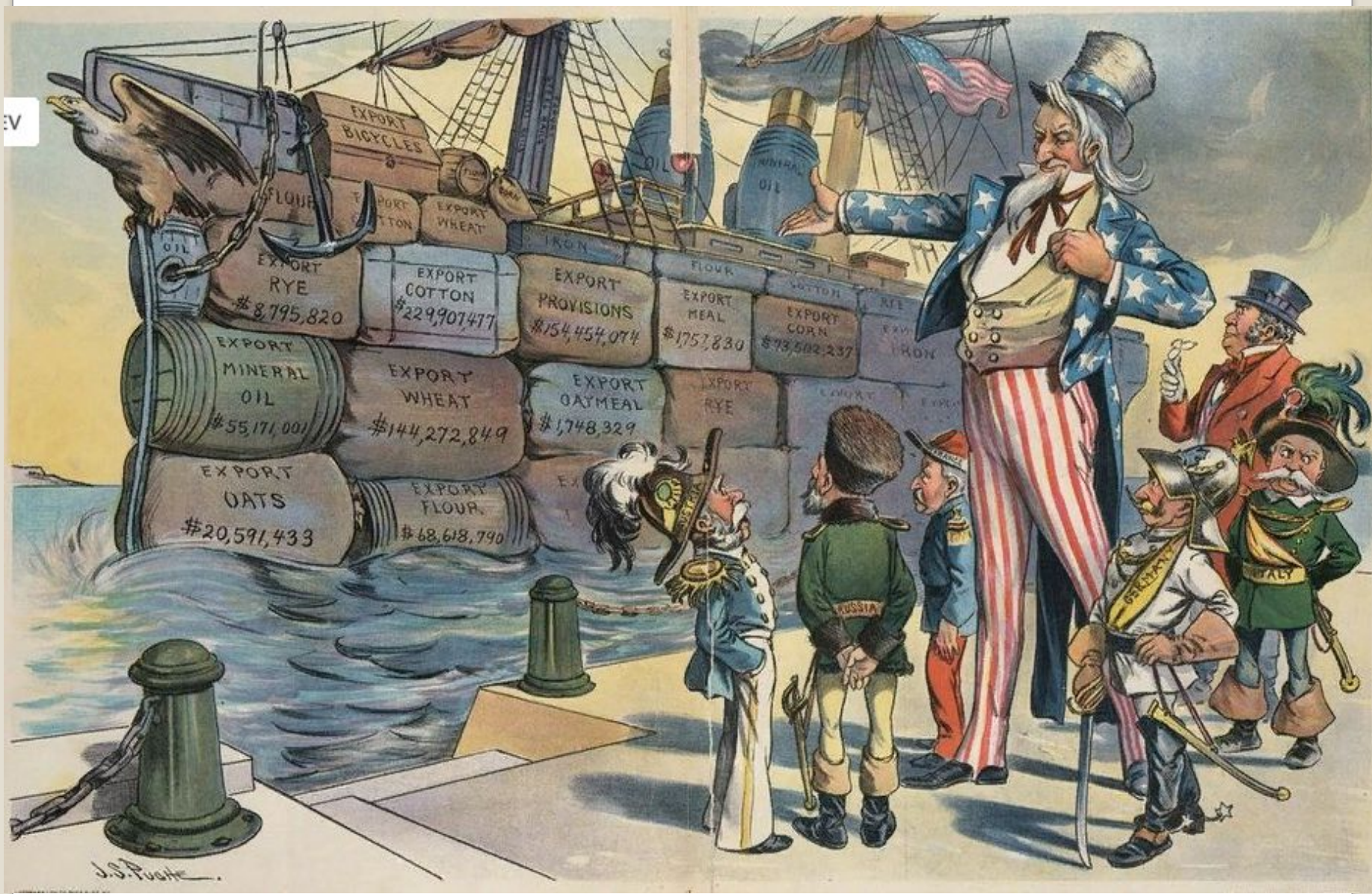



## **Задачи внешней политики России в н.ХХв.**

**сохранить  
сложившиеся  
отношения и  
не допустить  
новых  
конфликтов  
в Европе**

---



**расширить  
сферу влияния  
российской  
короны в  
восточном  
направлении**

**Николай II**

## Гагская конференция 1899 г.



1) Баронь Стааль (Россія). 2) Графь Мюнстерь (Германія). 3) Фіатурига (Сіамь). 4) Бельдимань (Румынія). 5) Баронь Ифаяши (Японія). 6) Баронь Вельзерсгеймб (Австро-Венгрія). 7) вань-Карнебеекъ (Нидерланды). 8) Билле (Данія). 9) Буржуа (Франція). 10) Понсефортъ (Англія). 11) Ардокъ (Англія). 12) Рафаловичъ (Россія). 13) Матоно (Японія). 14) де-Грелль-Рожье (Бельгія). 15) Паленку (Румынія). 16) Ситъ Лоу (Соед. Штаты Сьв. Амер.). 17) Бернаэртъ (Бельгія). 18) денъ-Бееръ (Португаль (Нидерланды). 19) Рокуссенъ (Нидерланды). 21) Цаннине (Италія). 22) Гоо Вей-Те (Китай).

Гагская мирная конференція 1899 года.

**Авилов Р. С., Аюшин Н. Б., Калинин В. И.** Владивостокская крепость: войска, фортификация, события, люди. Часть I. «Назло надменному соседу». 1860—1905 гг. Владивосток: Дальнаука, 2013.

**Айрапетов О. Р.** На пути к краху. Русско-японская война 1904-1905 гг. Военно-политическая история. — М.: ООО «Торговый дом алгоритм», 2014.

**Рыбачёнок И.С.** Россия и Первая конференция мира 1899 года в Гааге. М.: РОССПЭН, 2005.

## Предложения России до Гаагской конференции

- наложить мораторий на увеличение военно-морских флотов;
- запретить бомбометание с аэростатов
- запретить разрывные пули;
- запретить строительство подводных лодок.

## Миротворческие инициативы России и Гагская конференция 1899 года

**Гагская конференция 1899 года**  
была созвана в столице Голландии  
Гааге.

В ней приняли участие 26 стран  
Европы, Азии и Америки.

Ими были взяты на себя следующие  
обязательства:

- не использовать удушливые и отравляющие газы (Германия впоследствии нарушила – Ипр (иприт))
- не применять газосодержащие снаряды и гранаты
- не использовать разрывные пули
- Создан Гагский Международный суд по проблемам политических конфликтов.



**В целом результаты  
конференции не  
соответствовали  
замыслам Николая II –  
первого государственного  
деятели, поставившего  
вопрос о всеобщем  
разоружении.**

## Гаггская конференция 1907 г.

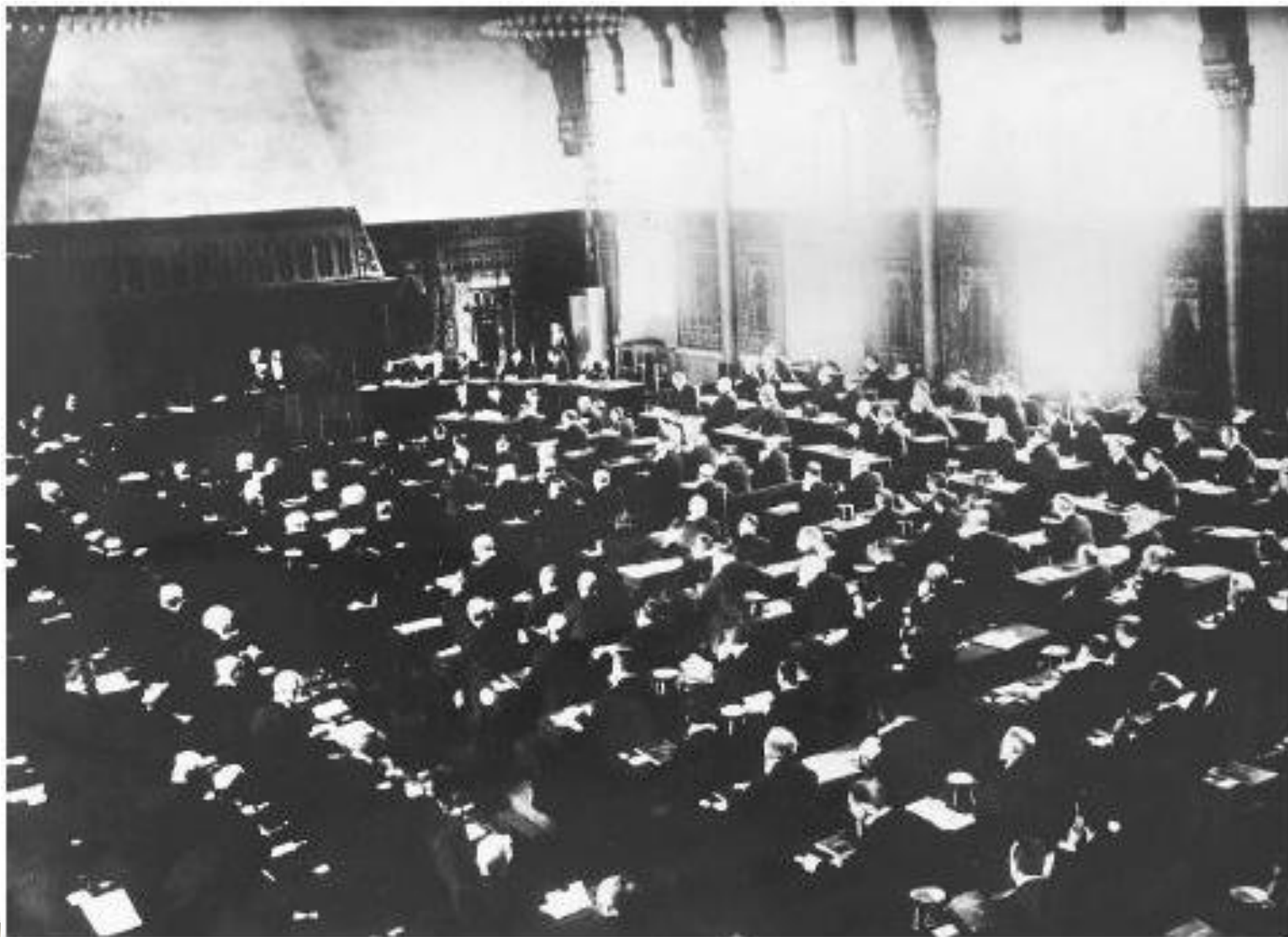



# 2-я Гаагская конференция 1907 года

- **13 конвенций:**

- О мирном решении международных столкновений;
- Об ограничении в применении силы при взыскании по договорным долговым обязательствам;
- Об открытии военных действий;
- О законах и обычаях сухопутной войны;
- О правах и обязанностях нейтральных держав и лиц в случае сухопутной войны;
- О положении неприятельских торговых судов при начале военных действий;
- Об обращении торговых судов в суда военные;
- О постановке подводных, автоматически взрывающихся от соприкосновения мин;
- О бомбардировании морскими силами во время войны;
- О применении к морской войне начал Женевской конвенции (впоследствии заменена Женевской конвенцией 1949 года);
- О некоторых ограничениях в пользовании правом захвата в морской войне;
- Об учреждении Международной призовой палаты (не вступила в силу);
- О правах и обязанностях нейтральных держав в случае морской войны

- **декларация:**

- О запрещении метания снарядов и взрывчатых веществ с воздушных шаров.

Наказ обязывал:

«1. Войска должны уважать жизнь и честь обывателей неприятельской стороны, а также религию и обряды веры. Всякий грабеж строго воспрещается под страхом тягчайших наказаний (вплоть до смертной казни). Раненые и больные военные чины подбираются с поля боя без различия принадлежности к какой-либо армии. С пленными надлежит обращаться человеколюбиво и предоставить им полную свободу в отправлении религиозных обрядов. Содержать их так же, как содержатся чины Русской армии.

2. Во время военных действий воспрещается применять яд или отравленное оружие, ранить или убивать неприятеля, который сложил оружие и сдался, атаковать или бомбардировать города, селения, жилища или строения, не занятые противником, захватывать и уничтожать неприятельскую собственность (если это не является военной необходимостью)»

# Милитаризация стран Европы в 80-е гг. XIX в. - начале XX века

Страна	Рост численности армии (в %)	Число военнослужащих на 1000 мужчин	Расходы на содержание армии и флота (в руб.) на душу населения
Англия	38,8	25,6	15,2
Франция	48,7	52,5	12,5
Италия	22,9	27,4	6,3
Германия	44,3	48	9,2
Австро-Венгрия	107	34	4,9
Россия	19,5	33,7	3,9

## Военные министры Российской империи

1 период (1905-1909)



А.Ф. Редигер

2 период (1909-1912)



В.А. Сухомлинов

## **Первая часть военной реформы (1905 – 1909 года):**

- Создание Совета Государственной обороны (СГО);
- Проведено обновление старшего командного состава;
- декабрь 1905 г. – издан приказ об улучшении быта и довольствия солдат;
- конец 1908 г. – упразднение СГО.

## **Вторая часть военной реформы (1909 – 1912 года):**

- март 1909 г. – назначение Военным министром генерала В.А.Сухомлинова;
- март 1910 г. – утверждение плана реформирования генералов Алексеева и Борисова;
- конец 1910 г. – восстановление единства центрального военного управления;
- введены полки 2-х типов: 4-х батальонный пехотный и 2-х батальонный стрелковый; с 1907 г. в каждом полку вводится пулеметная команда;

## **Вторая часть военной реформы (1909 – 1912 года):**

- создание «скрытых кадров»;
- каждой пехотной дивизии придана арт. бригада, стрелковой бригаде – арт. дивизион;
- заново создавались части корпусной и полевой артиллерии;
- расформированы кавалерийские корпуса;
- введение искрового телеграфа;
- формирование с 1912 года автомобильных частей;
- возникновение русской военной авиации в 1912 году (Вел.кн. Александр Михайлович);
- создание летных отрядов (в 1914 г. их уже 39; придавались корпусам); открыты летные школы в Гатчине и Крыму;
- введен в 1912 г. новый Полевой Устав;
- с 1908 г. введена новая форма одежды; с 1910 г. появилась полевая защитного цвета;
- в 1912 г. принят новый Пенсионный Устав.



----- граница России в начале XIX в.

◆ Кресты Российской империи, построенные по мере завоевания Средней Азии (с указанием дат основания)

**Походы войск Российской империи:**

- в Хивинское ханство 1717 г. (экспедиция Бековича-Черкасского)
- в Хивинское ханство 1839 г. (экспедиция А. Перовского)
- в Кокандское ханство 1860-1866 гг. и 1875-1876 гг.
- в Бухарский эмират 1866-1868 гг.
- в Хивинское ханство 1873 г.

**Среднеазиатские ханства в период завоевания Российской империей**

- Бухарский эмират
- Кокандское ханство
- Хивинское ханство

— Граница Российской империи в 1895 г.

--- Граница Бухарского эмирата, Хивинского и Кокандского ханств.

Масштаб 1:3 000 000



Харбинъ, Новгородняя ул. — Charbin, Nowogorodnaja.





# Порт-Артур



П. Артуръ.  
Восточный бассейнъ.

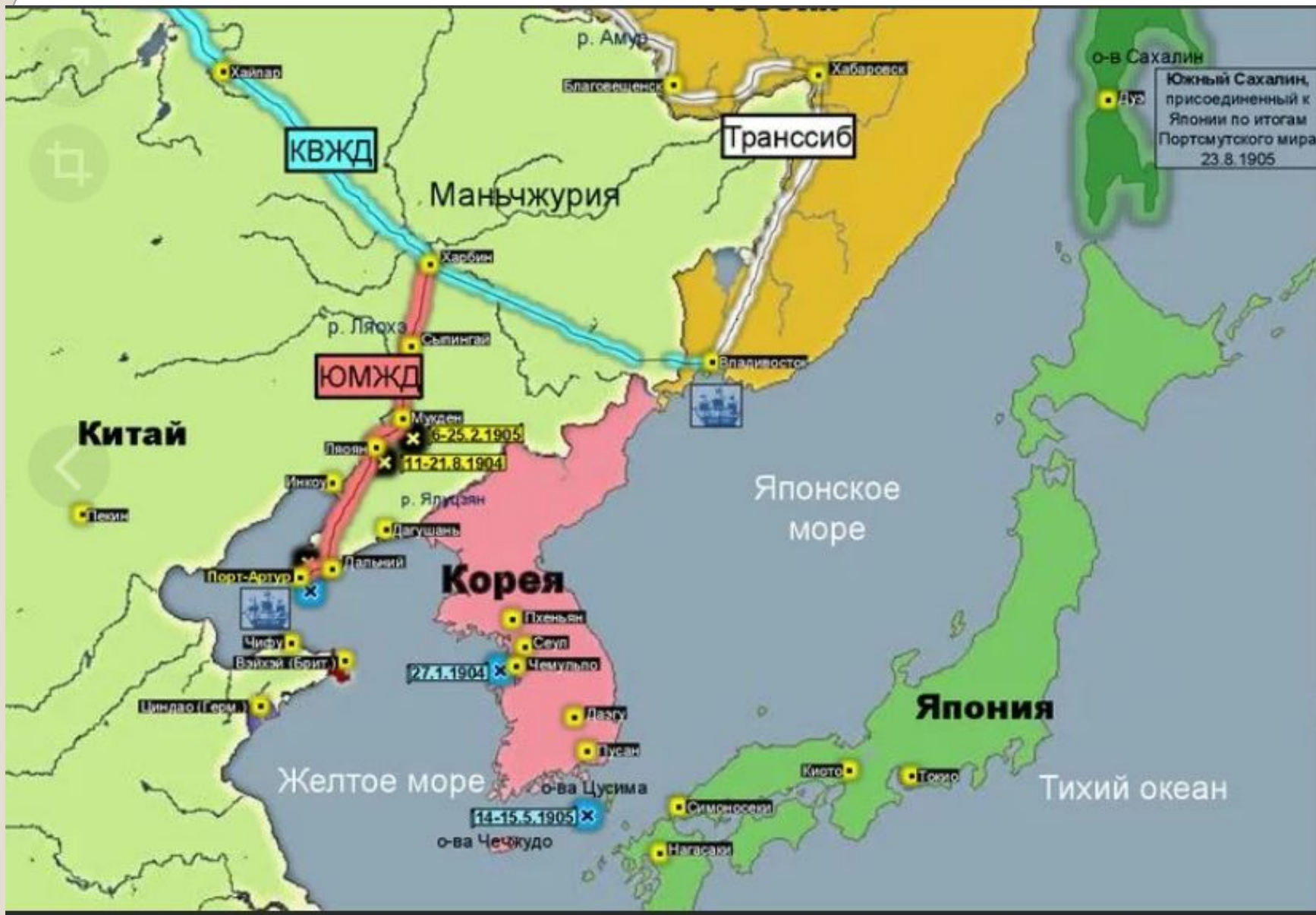

Общее соотношение морских сил к началу войны.

Корабли	Россия	Япония
Эскадренные броненосцы	7	6
Броненосные крейсера (крейсера I ранга)	4	8
Легкие крейсера (крейсера II ранга)	7	12
Эскадренные миноносцы	27**	27
Малые миноносцы	10	19
Минные заградители	2	—
Канонерские лодки	6	8
Всего	63	80
Общий тоннаж, тыс. т.	190	260

\*— Купленные у Аргентины крейсера "Ниссин" и "Кассуга" вступили в строй 11 апреля 1904 года.

\*\*— В это число включены минные крейсера "Всадник" и "Гайдамак".

Сведения взяты из "История военно-морского искусства", т. 3, с. 56

Рост численности японской армии и русских войск на Дальнем Востоке.

Дата	Солдаты	Офицеры
Японская армия		
К 1 января 1894 года	58446	2476
К 1 января 1904 года	142663	8082
Русские войска		
К 1 января 1895 года	32716	1118
К 1 января 1904 года	94586	3249

Сведения взяты из "Русско-японская война 1904-1905 гг.", т.1, с. 308, 379, 391



КОМАНДУЮЩЕЙ МАНЧЖУРСКОЮ АРМІЕЮ ГЕНЕРАЛЪ-АДЪЮТАНТЪ  
АЛЕКСЪИ НИКОЛАЕВИЧЪ КУРОПАТКИНЪ.



Карикатура времен русско-  
японской войны

## Стратегические планы сторон

Россия (пассивный характер действий) –  
длительная оборона 

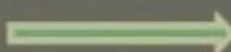
сосредоточение больших сил в  
Маньчжурии  наступление

**Япония –**

**внезапное нападение на Порт-Артур **

**завоевание господства на море **

**завоевание Маньчжурии**

# Кореец



Беляев  
Григорий Павлович

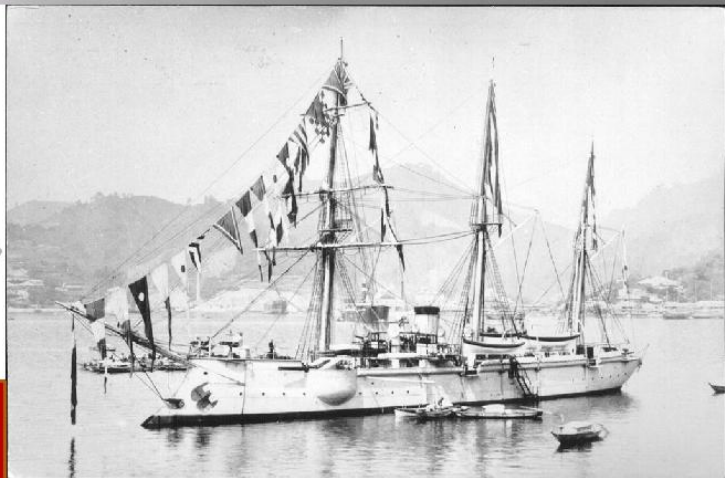

Контр-адмирал, командир крейсера  
«Варяг» Всеволод Федорович Руднев

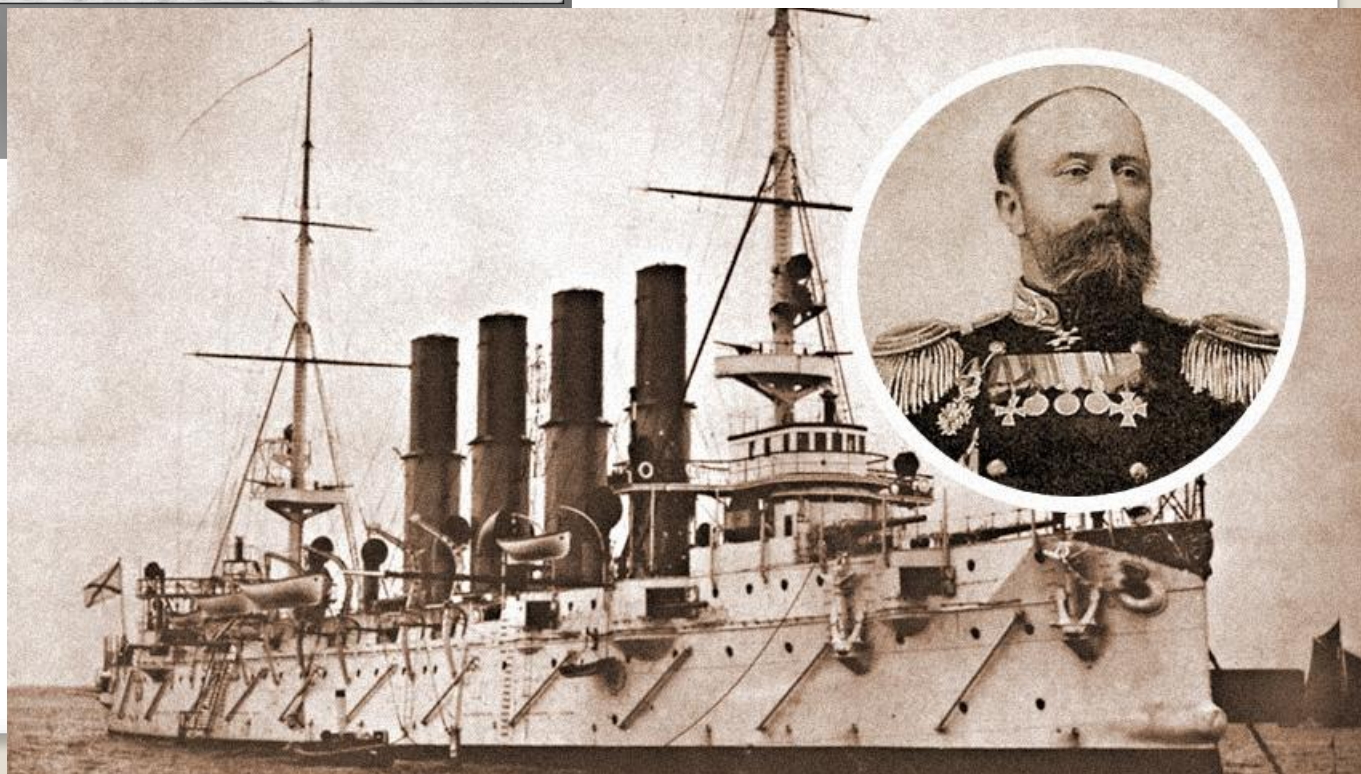





крейсер «Такасихо»



ЯПОНСКИЙ КРЕЙСЕРЪ «АЗАМА».

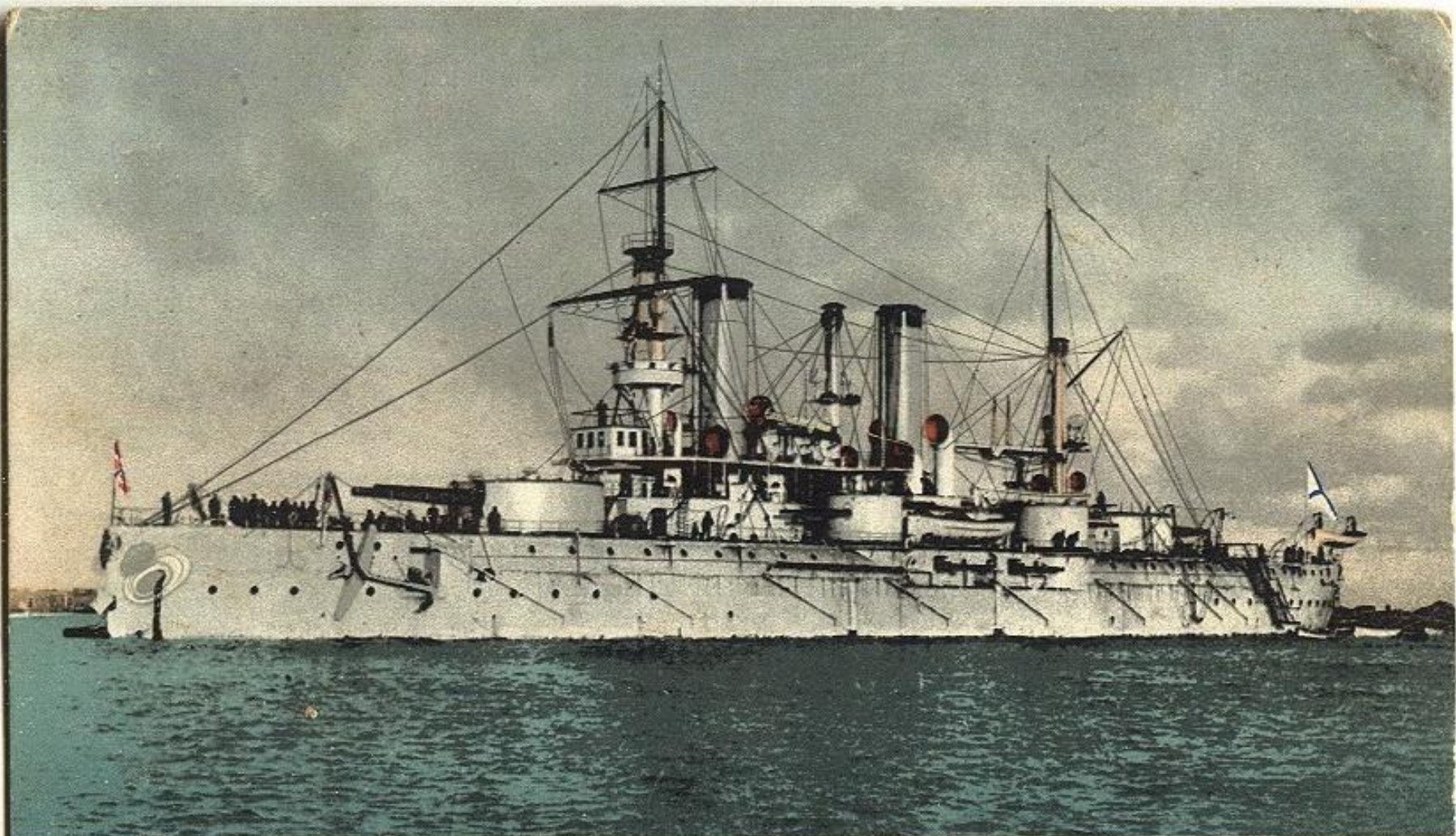

18

ПЕТРОПАВЛОВСКЪ

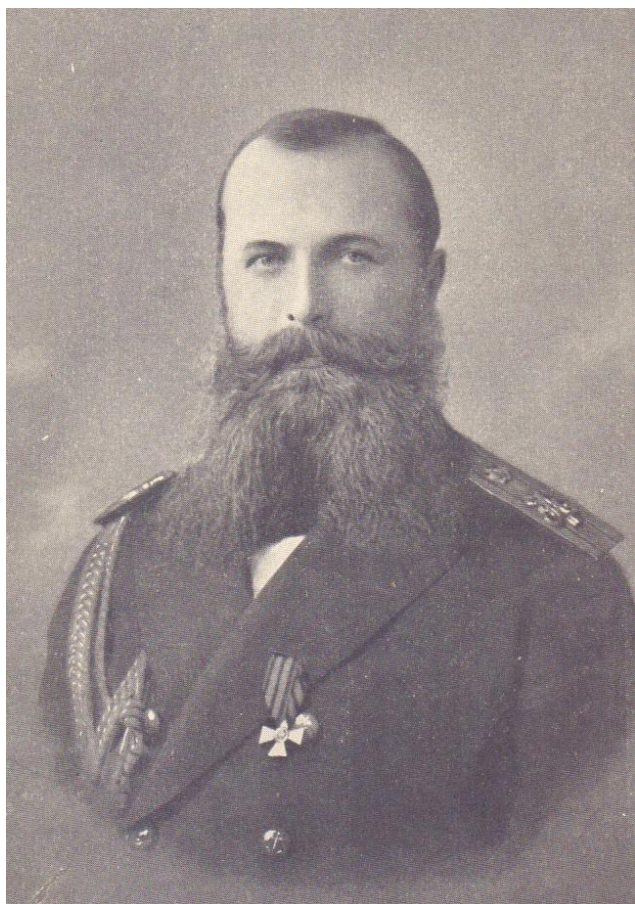

Адмирал С.О. Макаров

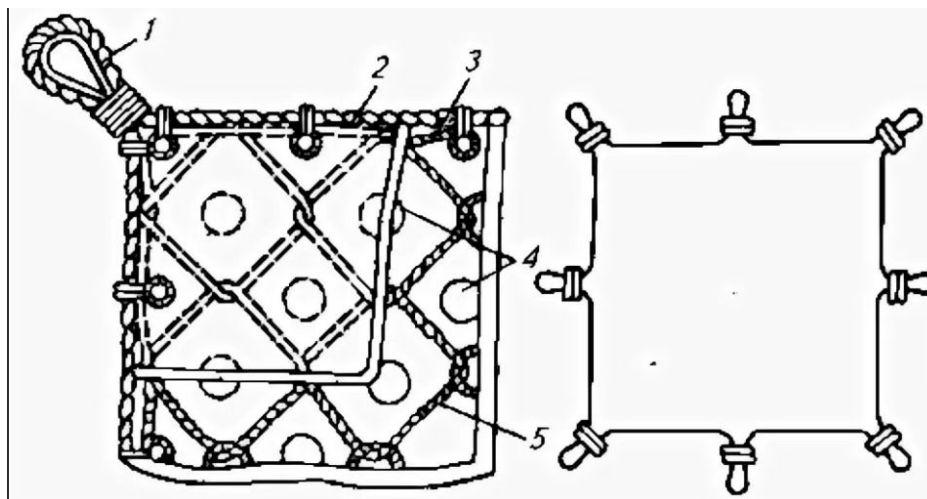



«Потопление катерами парохода «Великий князь Константин» турецкого парохода «Интибах» на Батумском рейде в ночь на 14 января 1878 года». Картина художника Льва Лагорио, 1880 год

Торпеда Уайтхеда

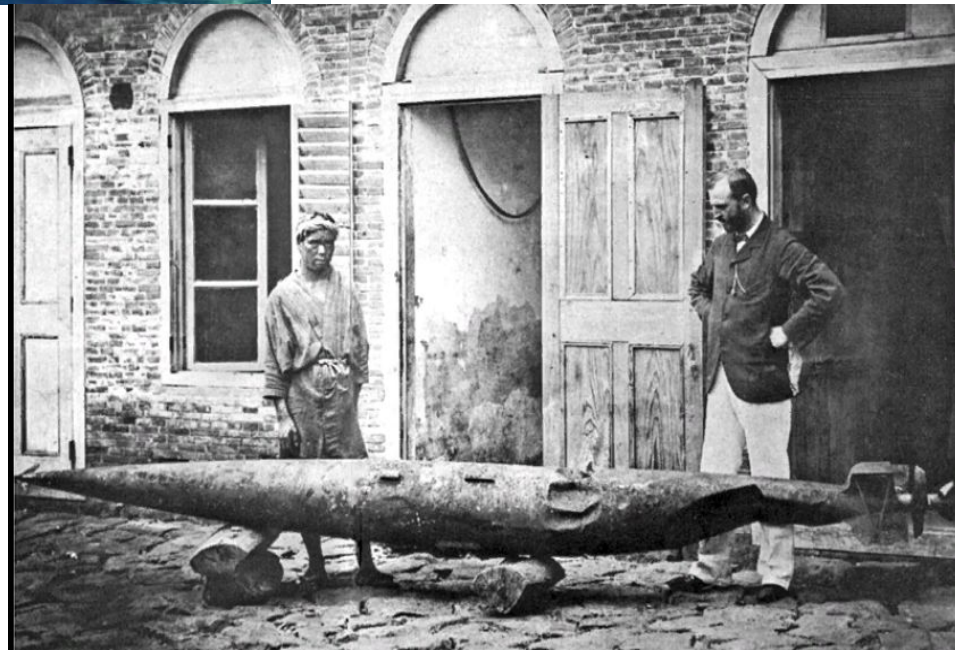



*Степан Макаров (стоит  
третий справа)*

**Ледокол «Ермак»**

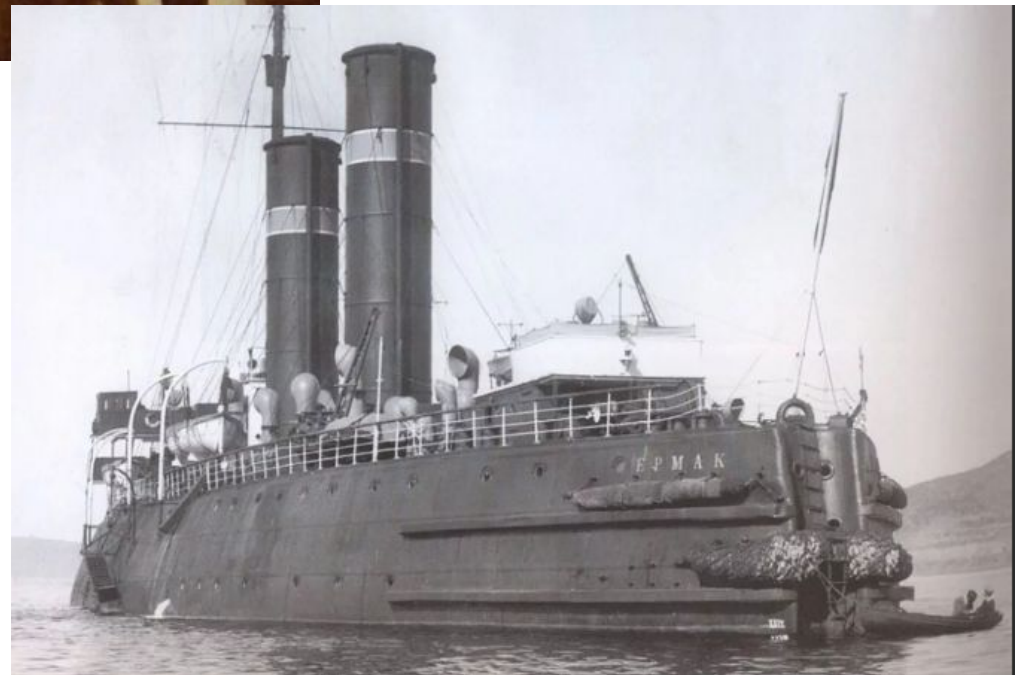



*Fukushima Toshimitsu. Гибель адмирала Макарова (1904)*

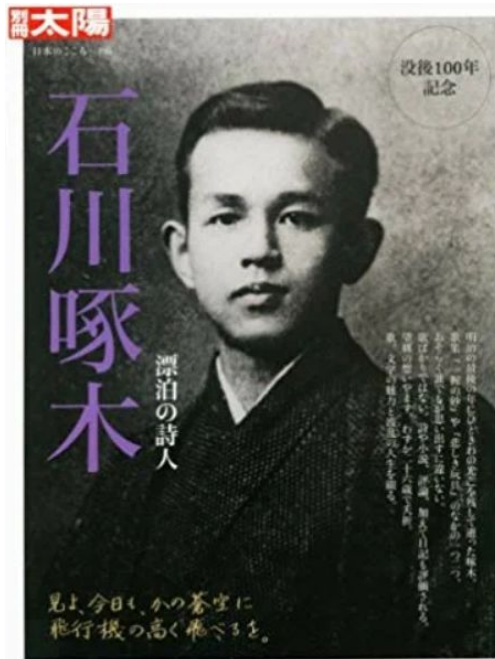

Друзья и недруги, отбросьте прочь мечи,  
 Не наносите яростных ударов,  
 Замрите со склоненной головой  
 При звуках имени его: Макаров!  
 Его я славлю в час вражды слепой  
 Сквозь грозный рев потопа и пожаров.  
 В морской пучине, там, где вал кипит,  
 Защитник Порт-Артура ныне спит....  
 Враг доблестный! Ты встретил свой конец,  
 Бесстрашно на посту командном стоя.  
 С Макаровым сравнив, почтят героя  
 Спустя века. Бессмертен твой венец!  
 И я, поэт, в Японии рожденный,  
 В стране твоих врагов, на дальнем берегу,  
 Я, горестною вестью потрясенный,  
 Сдержать порыва скорби не могу.  
 Вы, духи распри, до земли склонитесь!  
 Друзья и недруги, отбросьте прочь мечи!  
 При имени Макарова молчи,  
 О битва! Сопричислен русский витязь  
 Великим полководцам всех времен,  
 Но смертью беспощадной он сражен.

*Исикава Такубоку «Памяти адмирала Макарова».*

## В. Верещагин



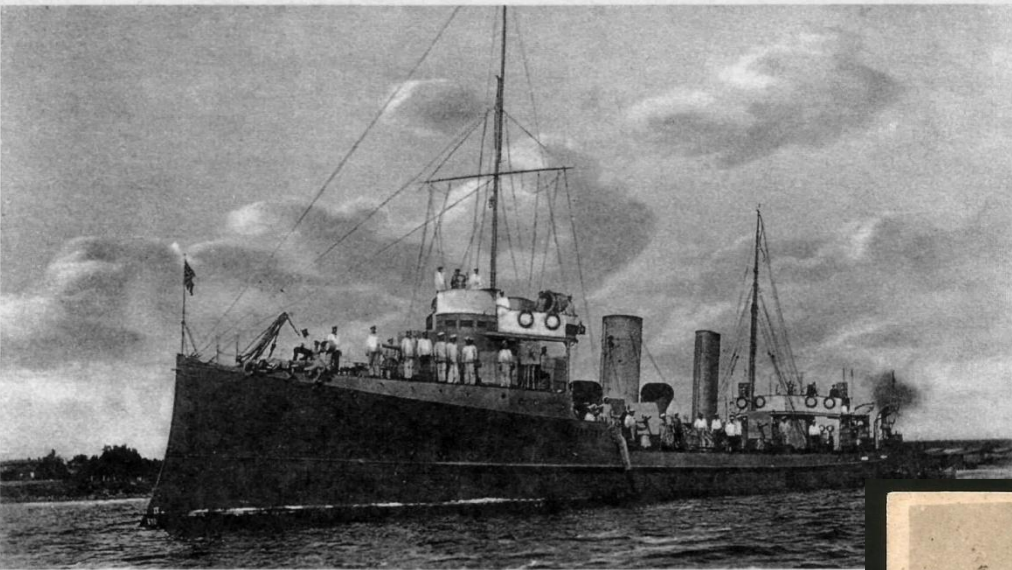

Эскадренный миноносец "Страшный".

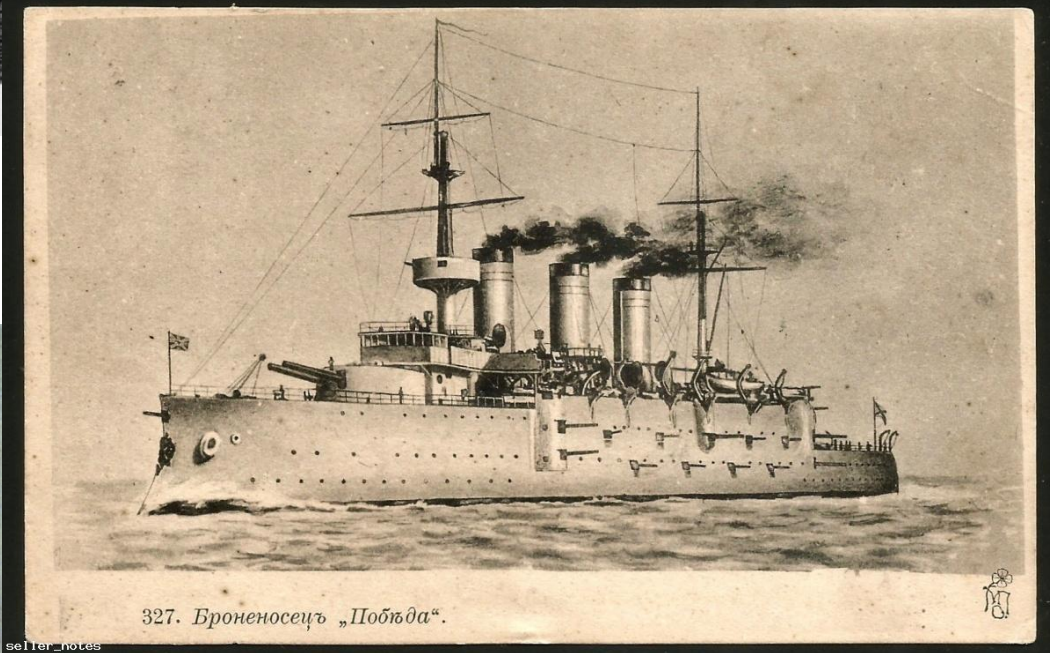

327. Броненосецъ „Победа“.

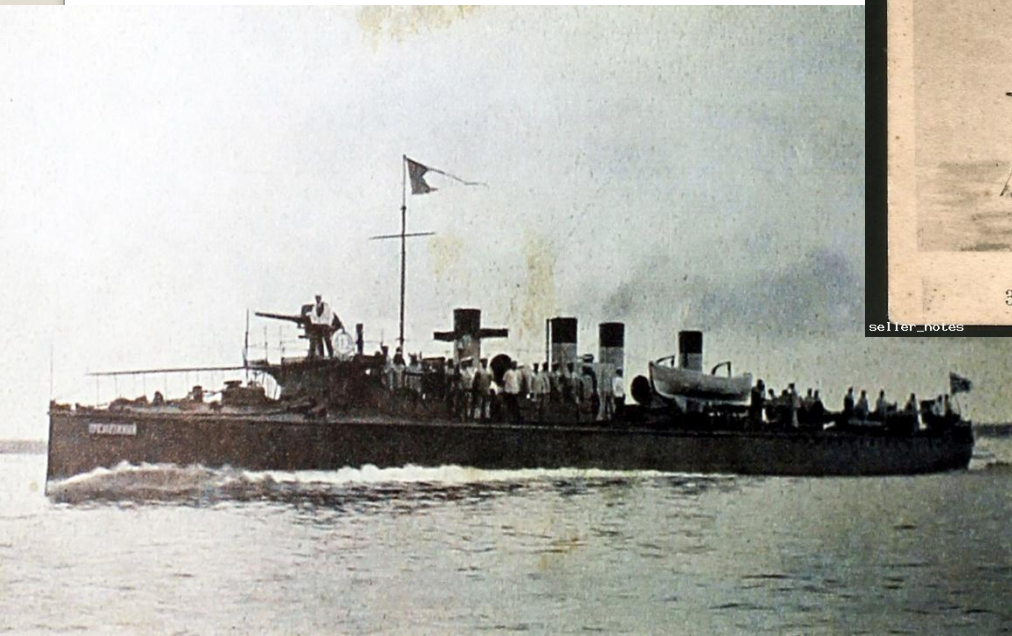



# Русско-японская война: неудачи на море.

При попытке эскадры прорваться из Порт-Артура погиб контр-адмирал В.К. Витгефт.

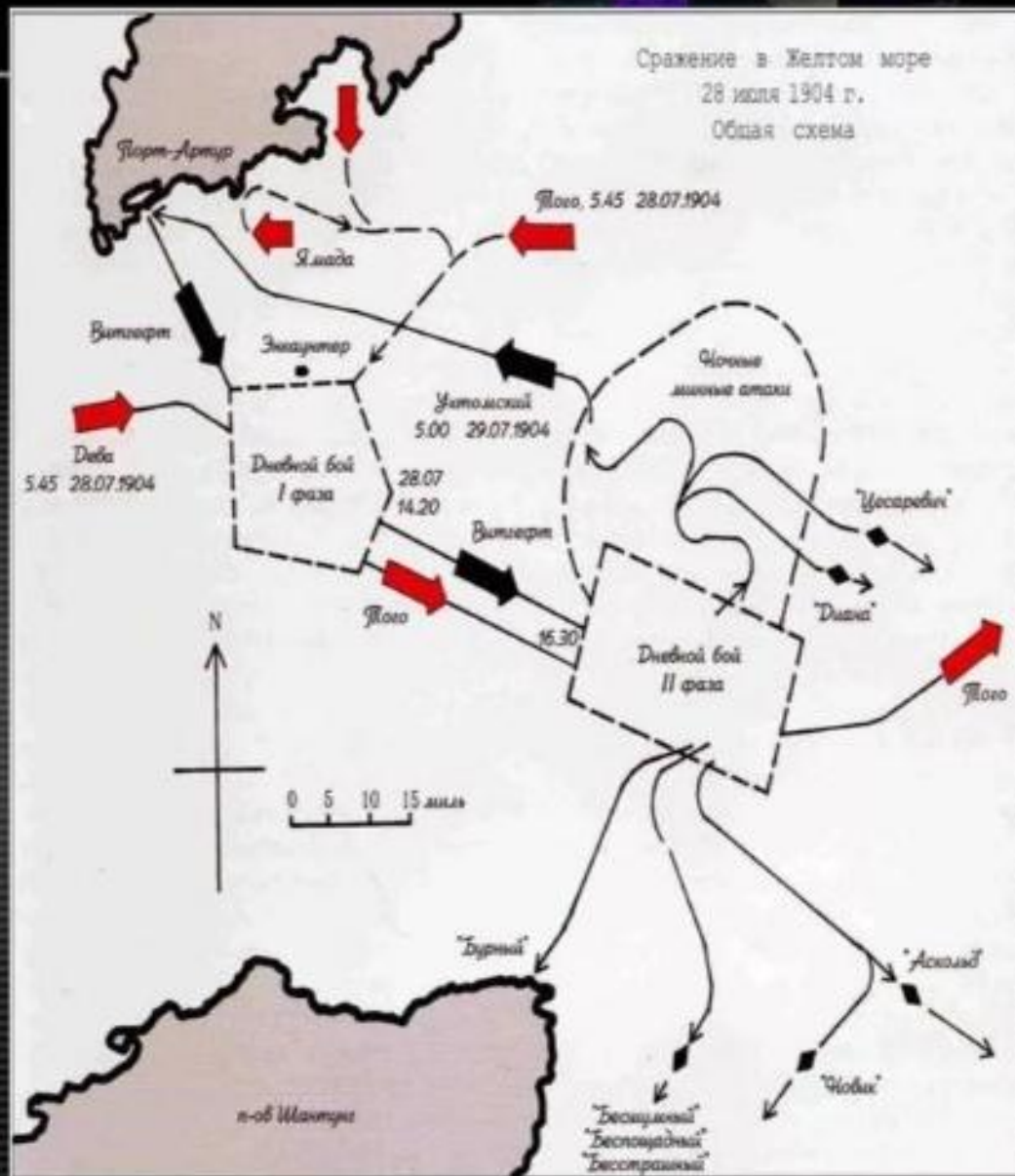

**18 апреля 1904 г.** – форсирование японскими войсками реки Ялу. Первое сухопутное сражение ----- поражение русских во

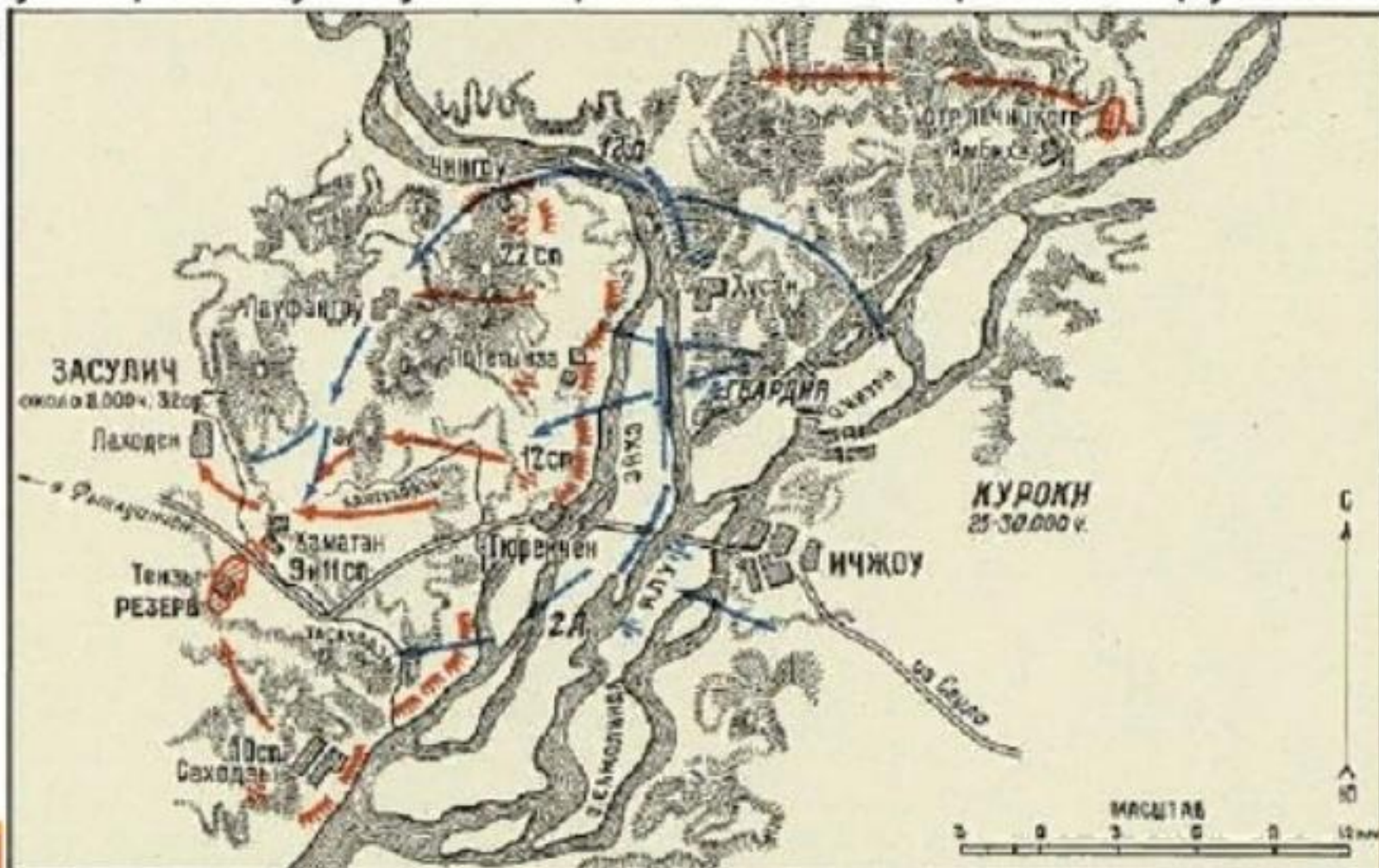

# ЛЯОЯНСКОЕ СРАЖЕНИЕ

17 - 21 августа 1904 года



**Октябрь 1904 г.** –поражение русских войск на реке Шахе -----  
позиционная война

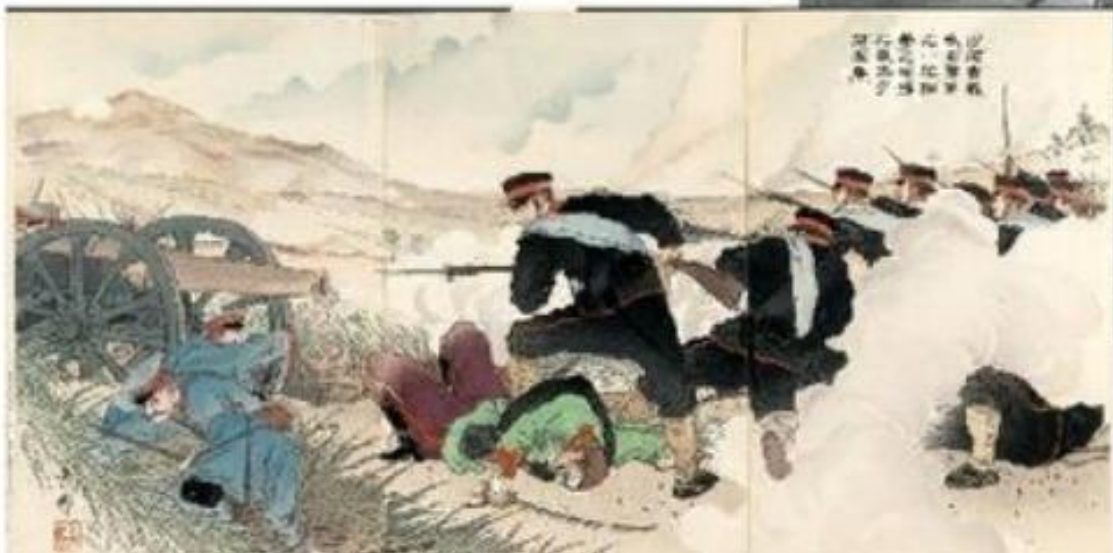



**Роман Исидорович  
Кондратенко**



**барон  
Анатолий  
Михайлович  
Стессель**  
(возглавил  
оборону Порт-  
Артура с декабря)

**27 января - 20  
декабря 1904 -  
героическая оборона  
Порт- Артура**

## Лейтенант Н.Л. Подгурский



Оружие, изобретенное и примененное русскими военными в Порт-Артуре:

- миномет;
- морские мины заграждения (минный шар);
- осветительные ракеты;
- ручные гранаты;
- «порт-артурский пулемет»;
- «минная мортира»;
- электрические изгороди.



А.Н. Куропаткин

Июль  
1904 года –  
Ляоянское  
сражение

Февраль  
1905 года –  
Мукденское  
сражение

# Сражения на суше



ОБЩИЙ ХОД СРАЖЕНИЯ



Адмирал  
З.П.Рожественский

Адмирал  
Х.Того

14 - 15 мая 1905 г.  
Цусимское сражение







# Портсмутский мирный договор

Итоги русско-японской войны 1904–1905 гг.

Мирный договор в г. Портсмуте

Август 1905 года

- Уступка Японии в вечное и полное владение Южного Сахалина, аренды Ляодунского полуострова с Порт-Артуром
- Признание Кореи сферой интересов Японии
- Предоставление Японии права рыболовства вдоль русских берегов в Японском, Охотском и Беринговом морях
- Предоставление Японии режима благоприятствования в торговле с Россией
- Вывод русских и японских войск из Маньчжурии

