

Алгоритм построения сечения

1. Анализ геометрической формы детали.

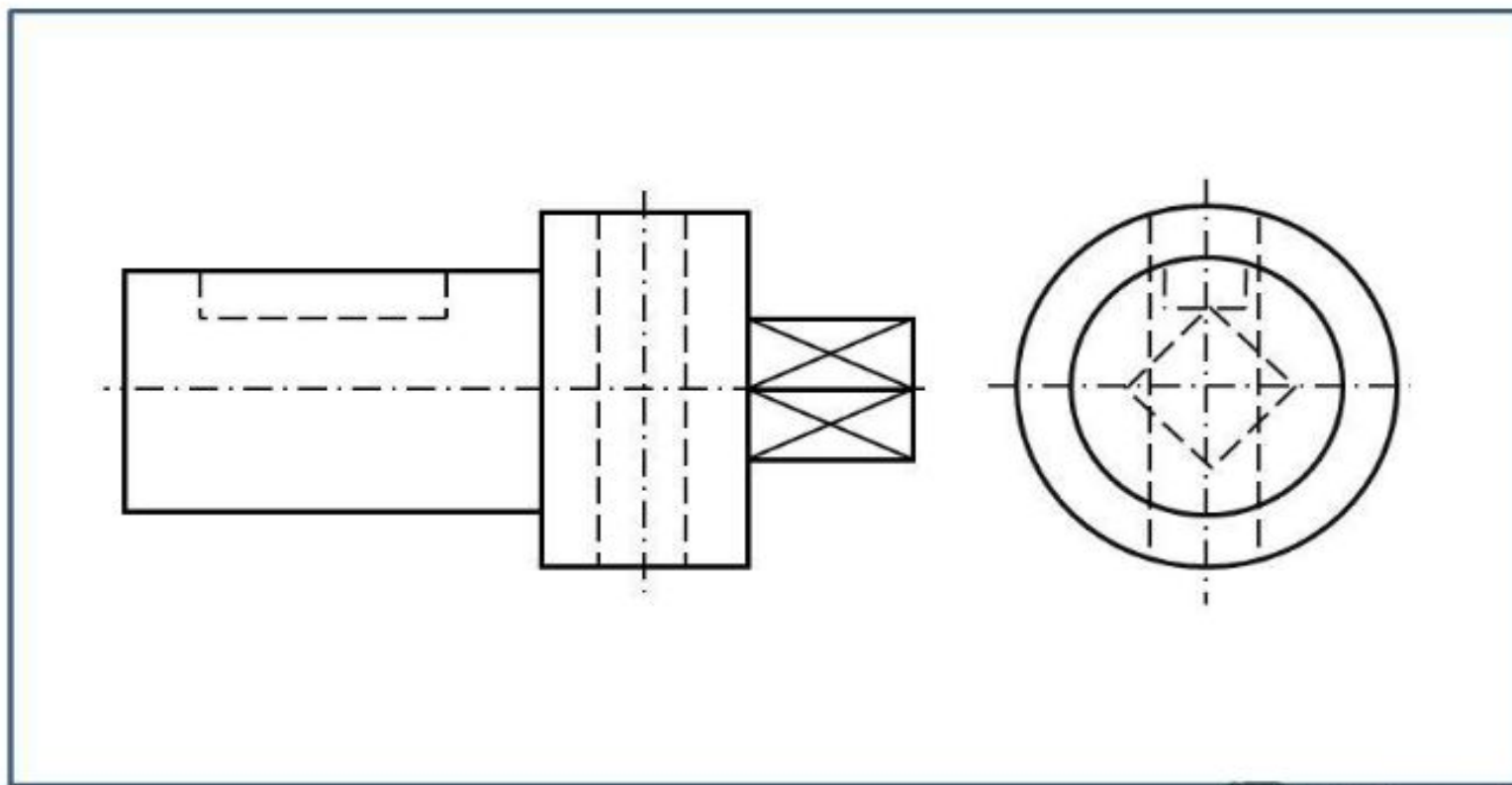

4. Построение фигур сечений:

- а) проведение центральных линий фигуры сечения;
- б) построение общего очертания фигуры сечения;
- в) уточнение фигуры сечения;
- г) штриховка фигуры сечения.

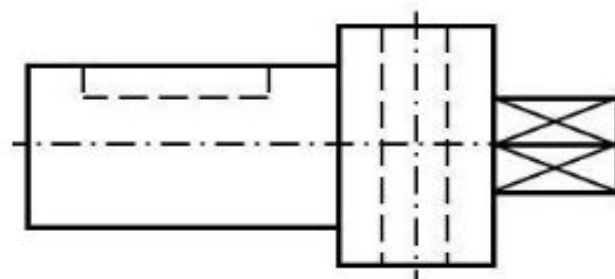

1



2



3

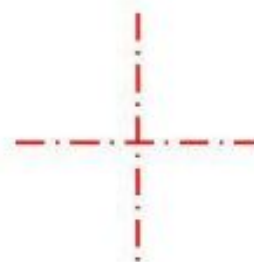

4. Построение фигур сечений:

- а) проведение центральных линий фигуры сечения;
- б) построение общего очертания фигуры сечения;
- в) уточнение фигуры сечения;
- г) штриховка фигуры сечения.

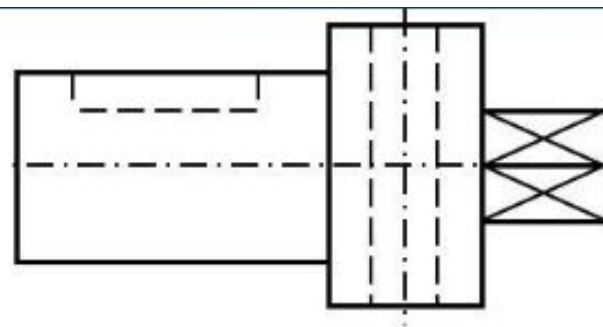

1

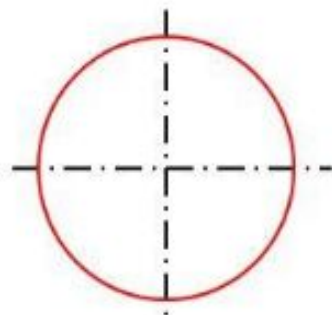

2

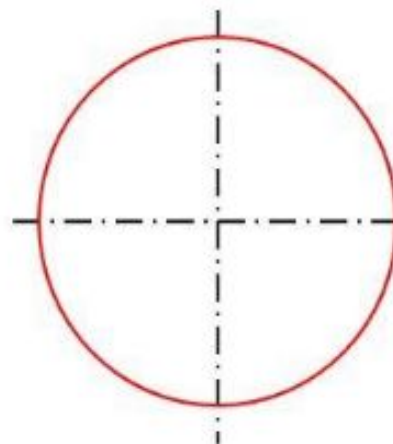

3

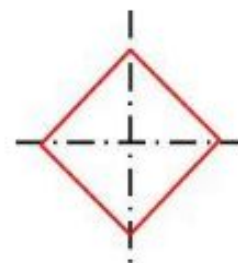

4. Построение фигур сечений:

- а) проведение центральных линий фигуры сечения;
- б) построение общего очертания фигуры сечения;
- в) уточнение фигуры сечения;
- г) штриховка фигуры сечения.

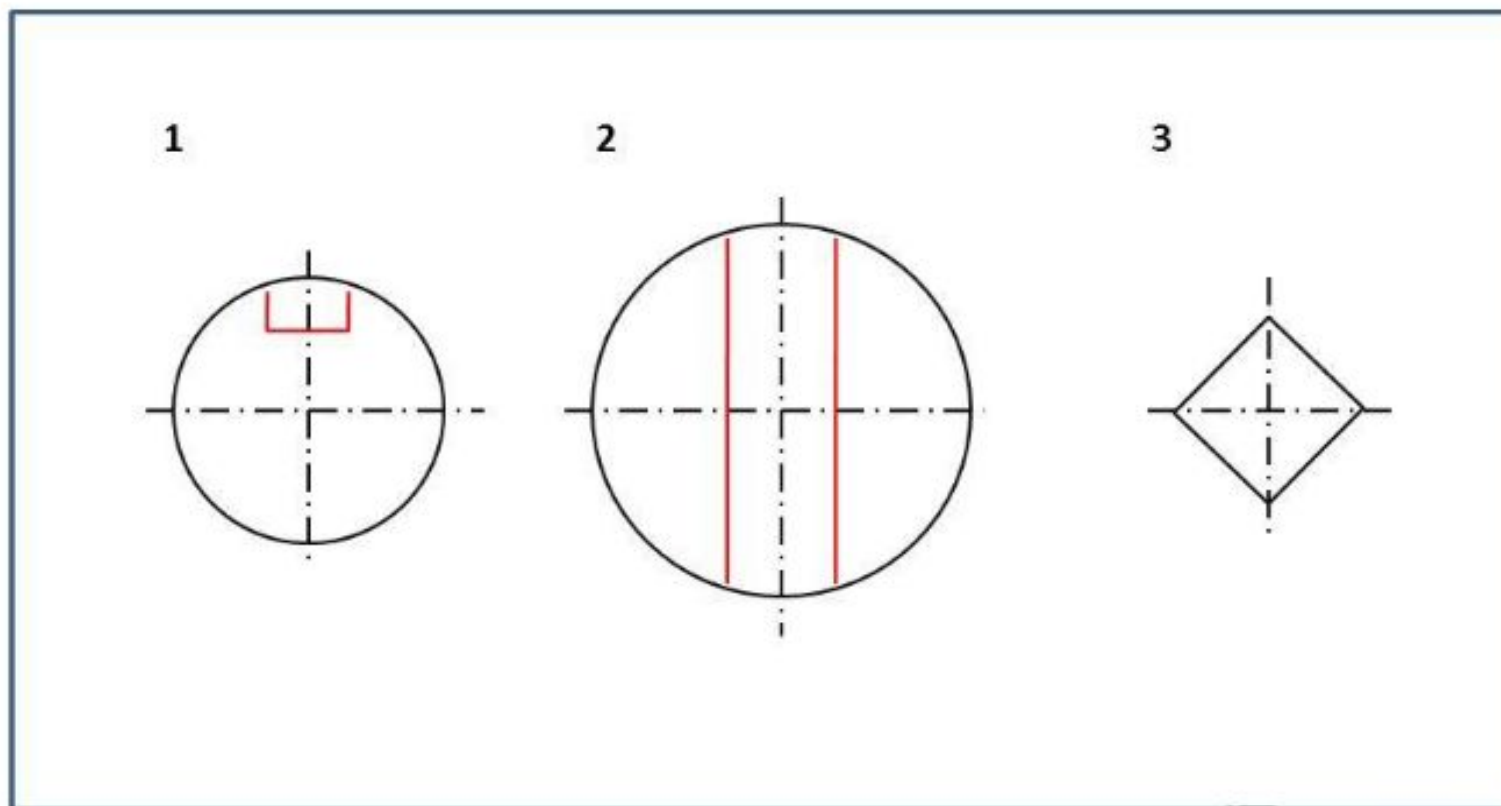

4. Построение фигур сечений:

- а) проведение центральных линий фигуры сечения;
- б) построение общего очертания фигуры сечения;
- в) уточнение фигуры сечения;
- г) штриховка фигуры сечения.

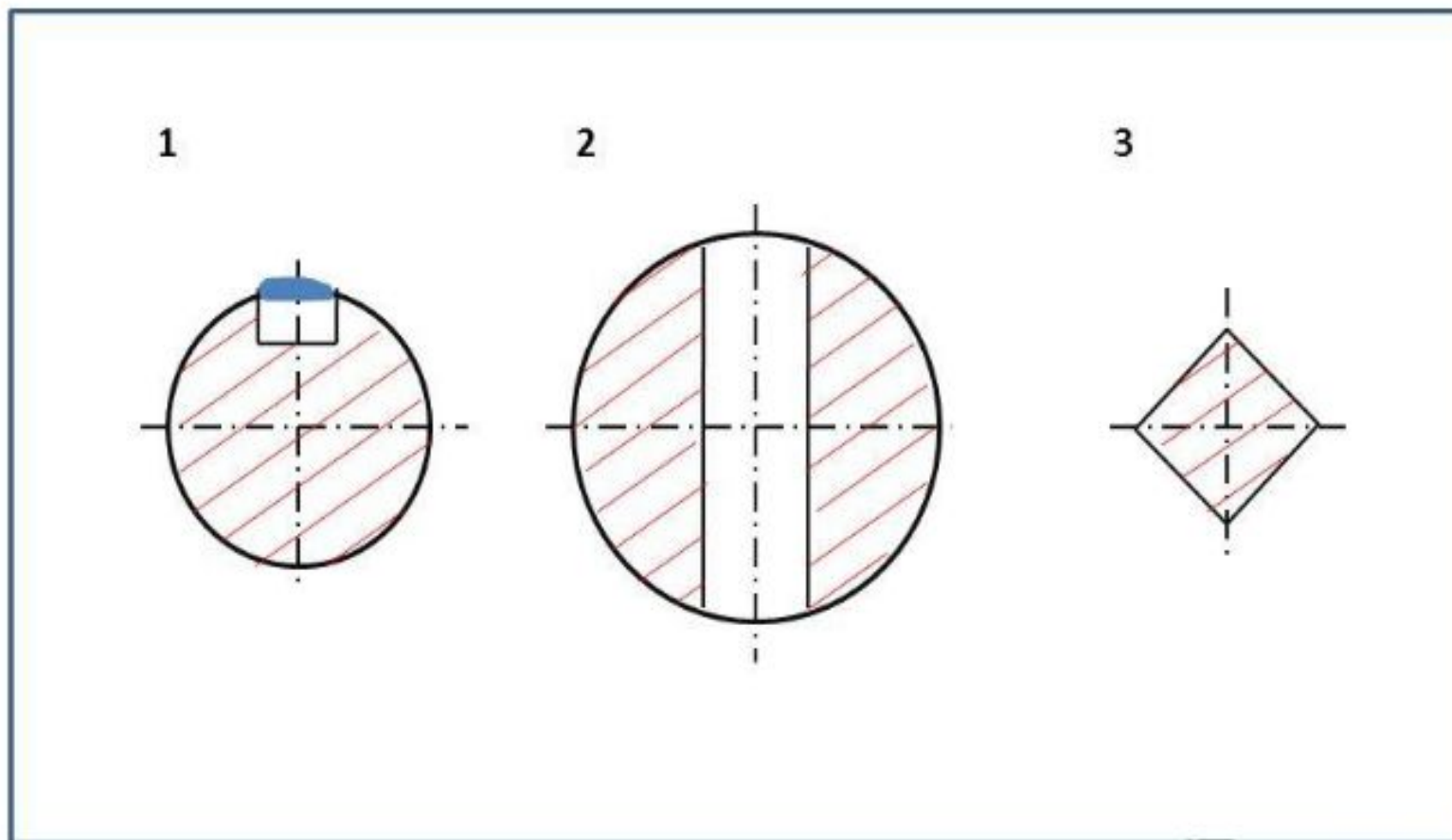

5. Обозначение секущих плоскостей и фигур сечений, обводка.

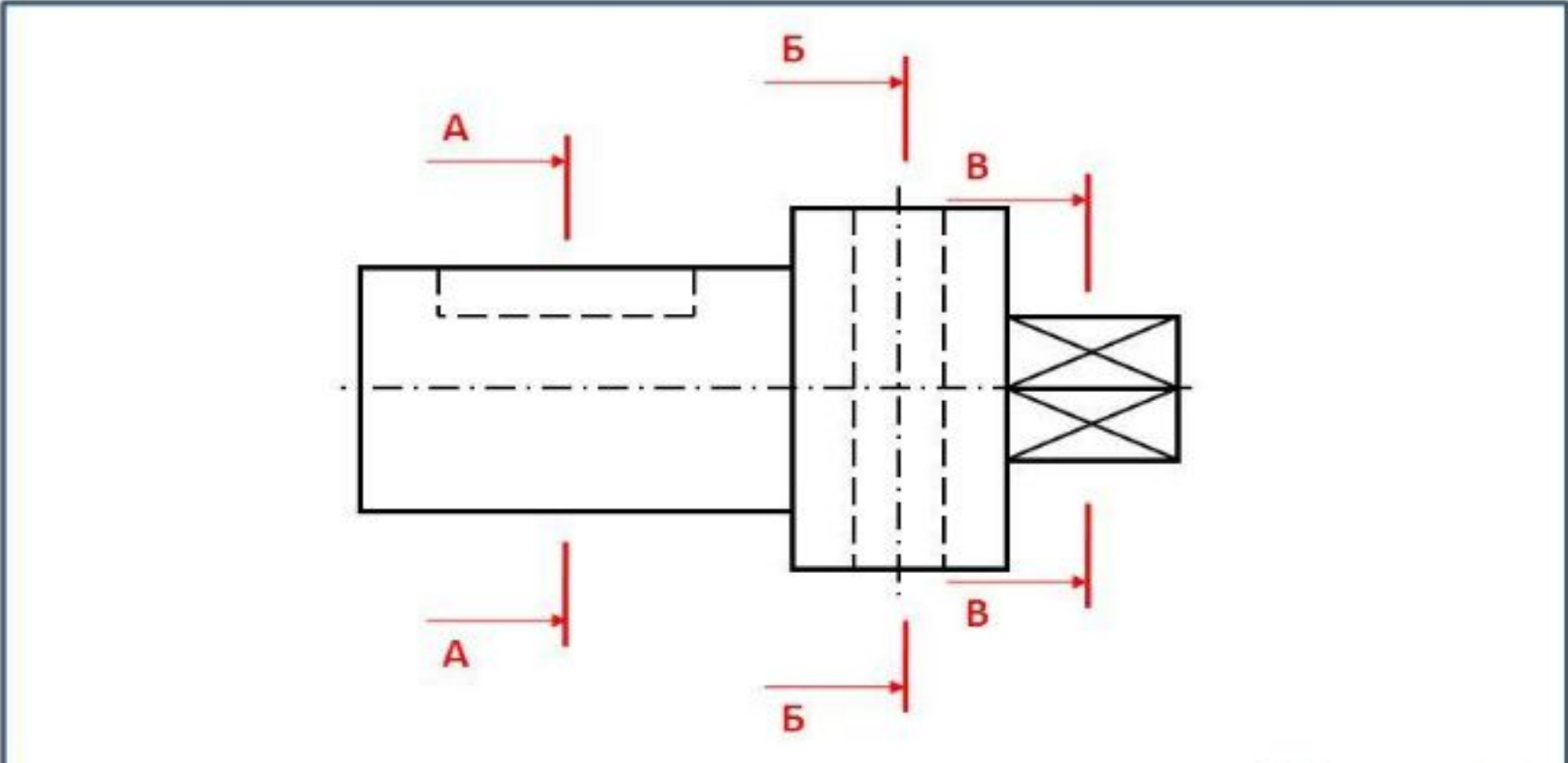

5. Обозначение секущих плоскостей и фигур сечений, обводка.

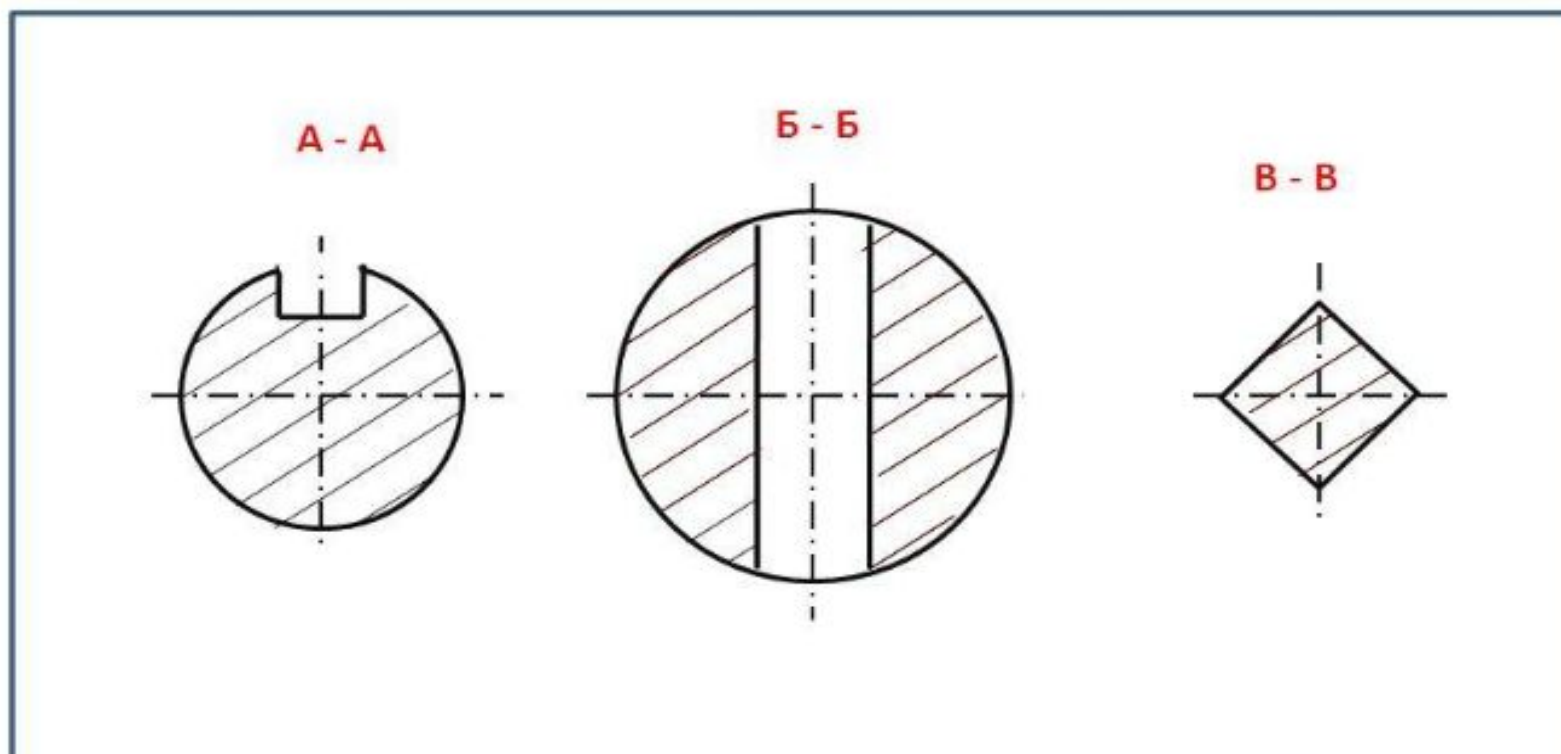

6. Итог.

