

Індустріальна революція у країнах Західної Європи

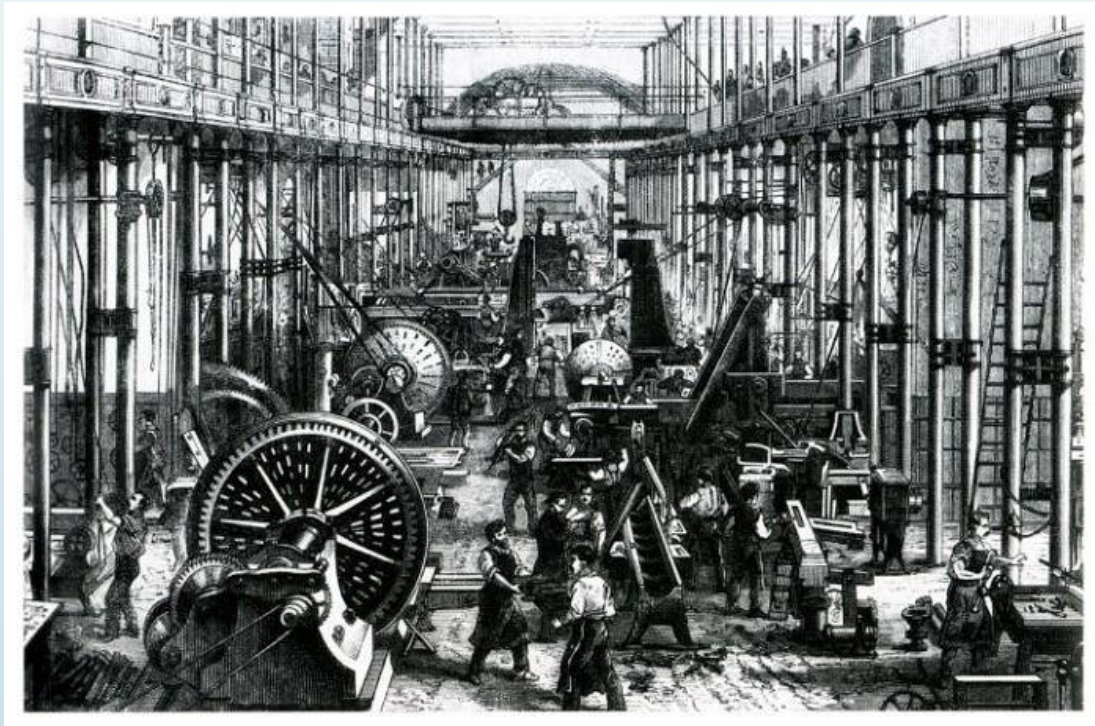



План уроку

- Індустріальна революція у країнах Західної Європи. Початок становлення індустріального суспільства.
- Розвиток консерватизму.
- Розвиток лібералізму.
- Націоналізм;
- Соціалізм.

Опорні поняття і дати уроку

- Опорні поняття:
- Індустріальне суспільство;
- Індустріальна революція;
- Ідеологія;
- Соціалізм;
- Опорні дати:
- Початок ХІХ ст.
- Двигун внутрішнього згоряння

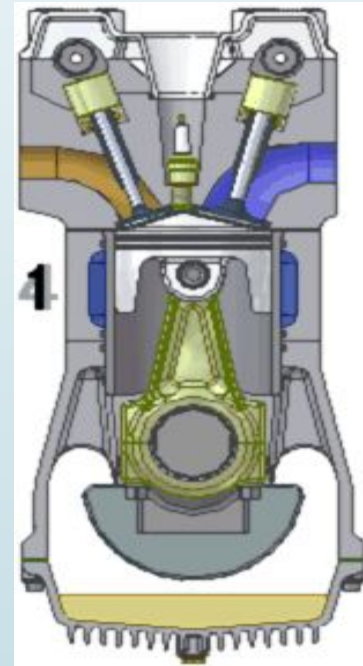

Актуалізація опорних знань

- Що таке індустріальна революція?
- Що таке індустріальне суспільство?
- Що таке консерватизм?
- Лібералізм?
- Радикалізм?
- Націоналізм?

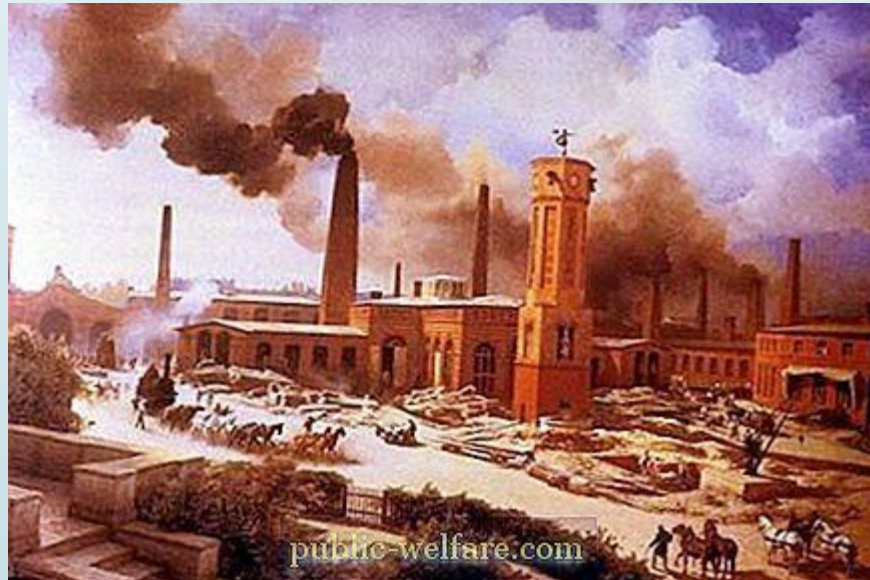

ПЕРІОД
ДОІНДУСТРІАЛЬНОГО
О
СУСПІЛЬСТВА

ПЕРІОД
ІНДУСТРІАЛЬНОГО
СУСПІЛЬСТВА

к. XVIII
ст

к. XX ст

Періодизація
індустріального
суспільства

ПЕРІОД
ПОСТІНДУСТРІАЛЬНОГО
О
СУСПІЛЬСТВА

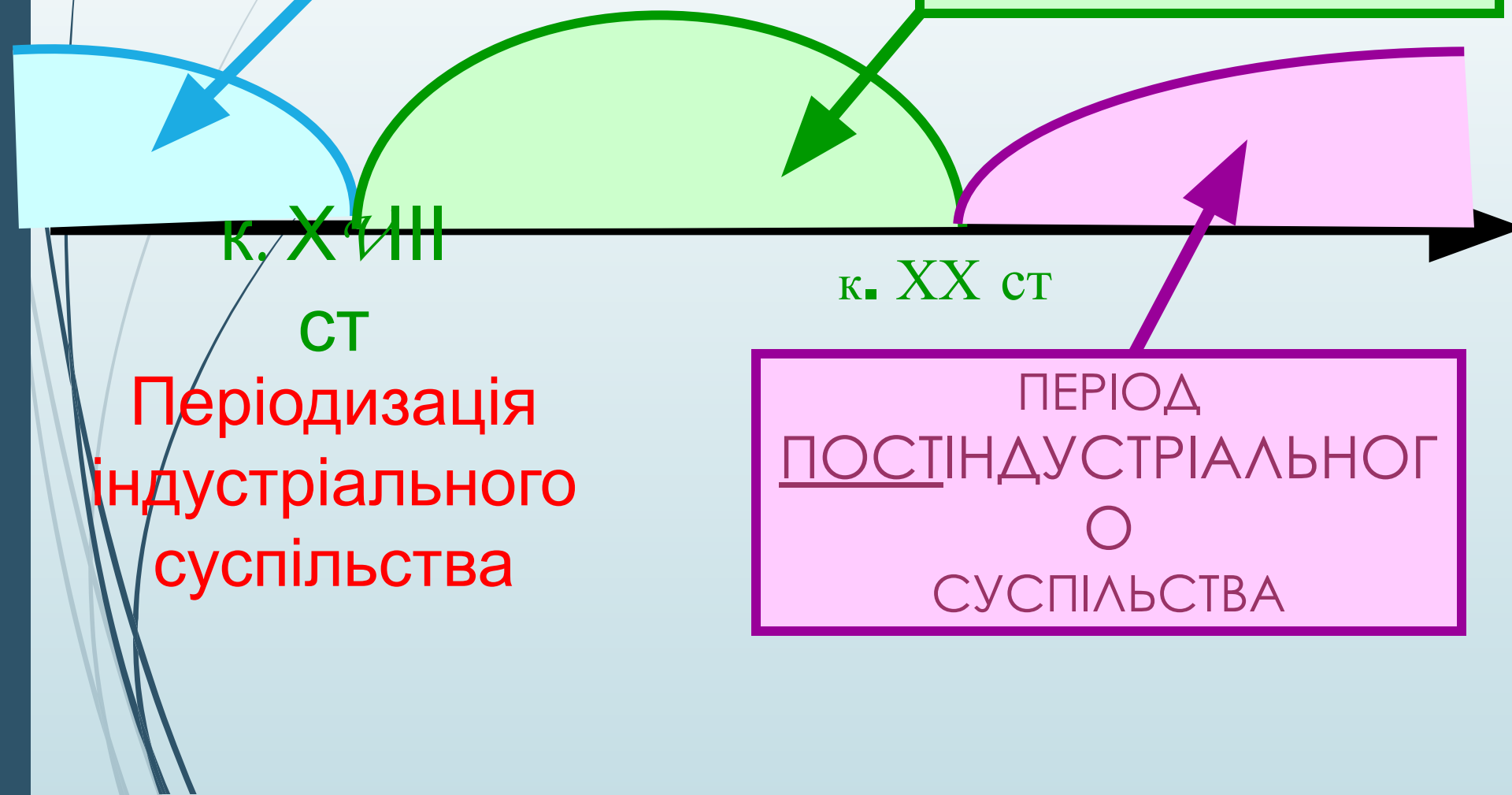



Економіка доіндустріального
суспільства

**Сільське
господарство**

Ремесло

Економічне життя індустріального суспільства.

Аграрна революція – докорінні зміни в сільському господарстві, що полягали у застосуванні землекобігу, механізації, технологій.

**Індустріальна
революція**

**Аграрна
революція**

Індустріальна революція – процес переходу від аграрної економіки до індустріального суспільства з переважанням машинного виробництва.

Початок становлення індустріального суспільства

(стор. 38 п. 2)

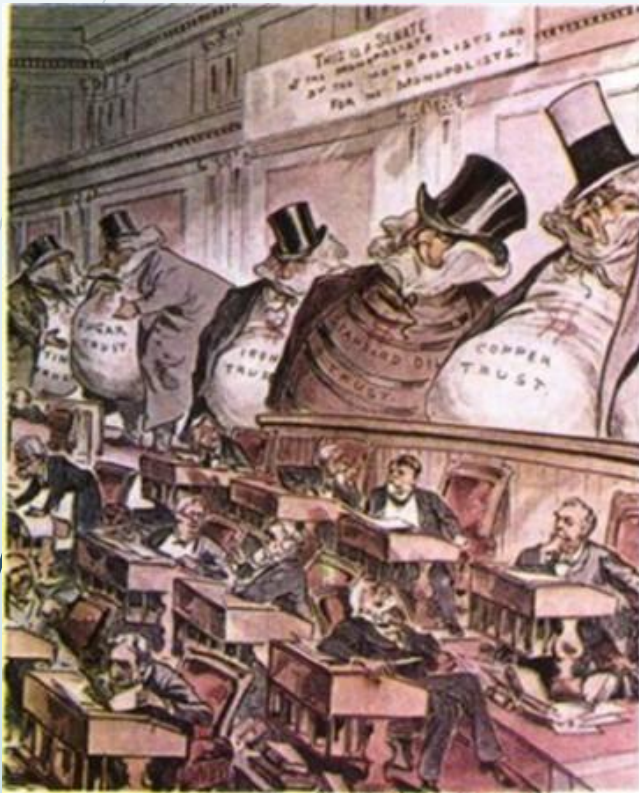

- **індустріального суспільства** – суспільство, сформоване в процесі й у результаті індустріалізації, появи нових форм організації праці (масове виробництво, механізація, автоматизація праці ...)

Ознаки індустріального суспільства

- Поява промислової буржуазії та промислових робітників (стор. 38 п. 2)
- Поява перших криз перевиробництва;
- Урбанізація;
- Зміна цінностей суспільства.

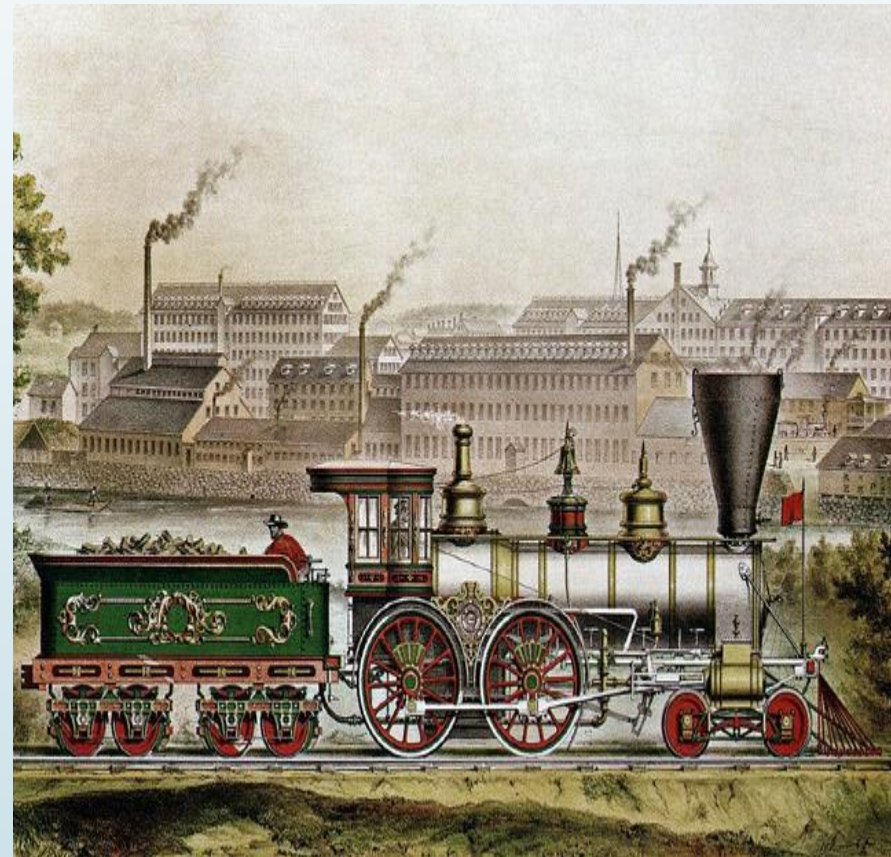

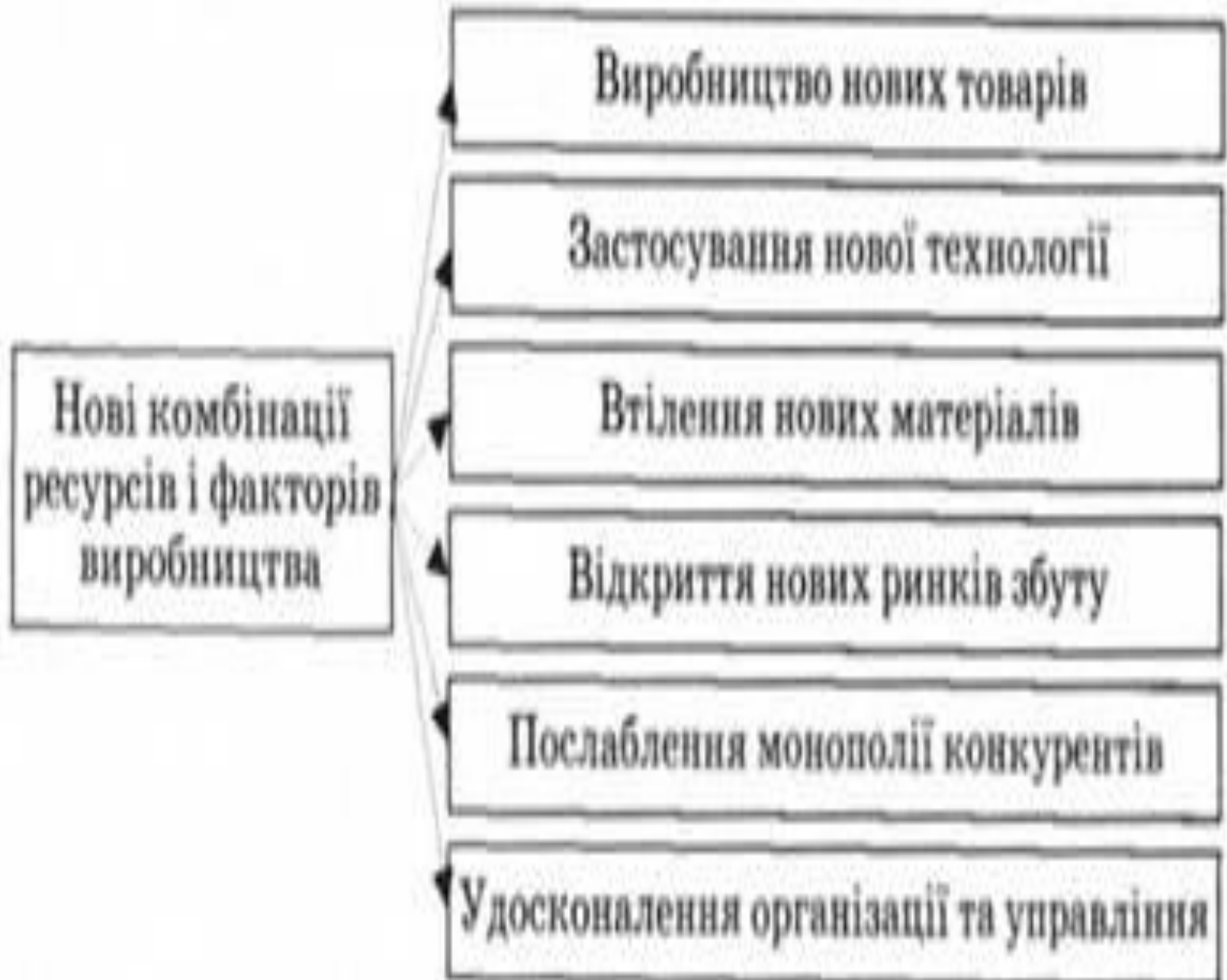

Ідеологія (стор.41 п. 4)

□ Нова дійсність вимагала нових концепцій розвитку.

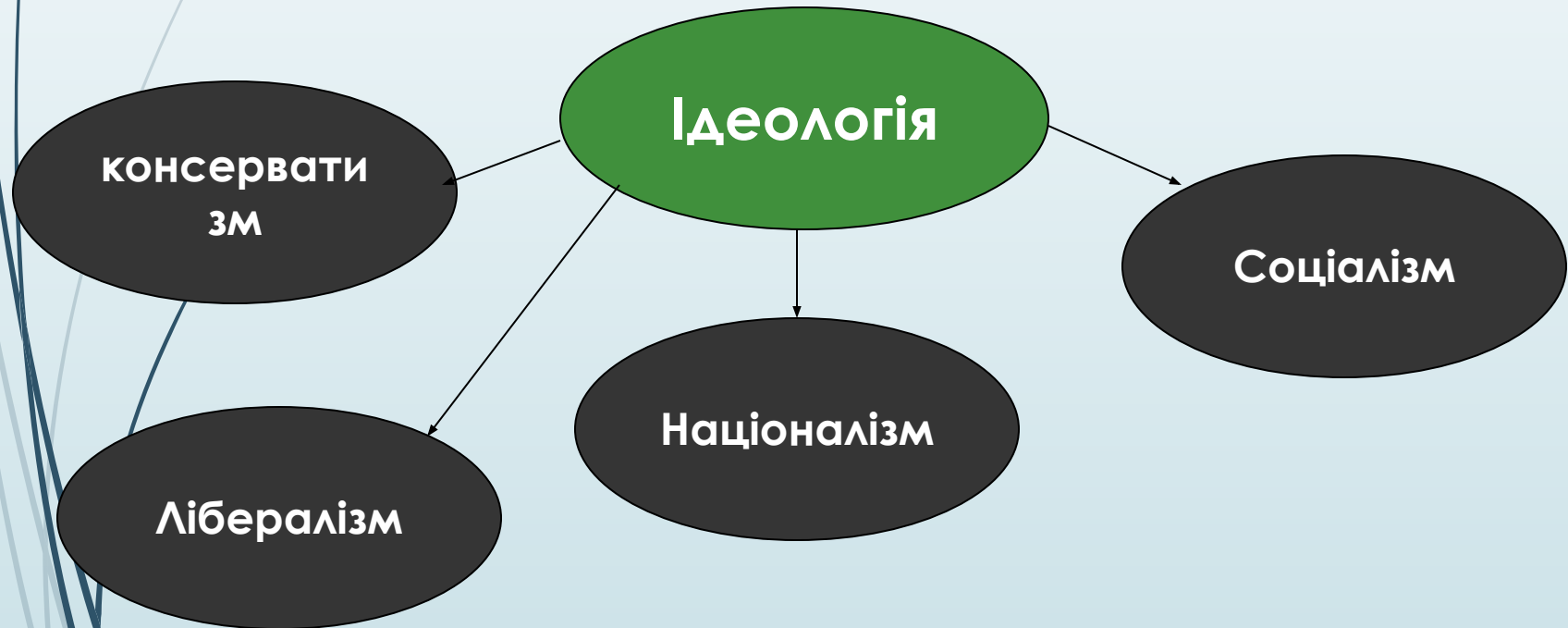

Консерватизм – політична ідеологія, що орієнтується на збереження й підтримання історично сформованих засад державного й суспільного життя.

- Томас Карлейль
- “Старий порядок”
більш справедливий



- Жан Шарль Сисмонді
- Засуджував промислову революцію,
- Використання машин, збільшить кількість безробітних

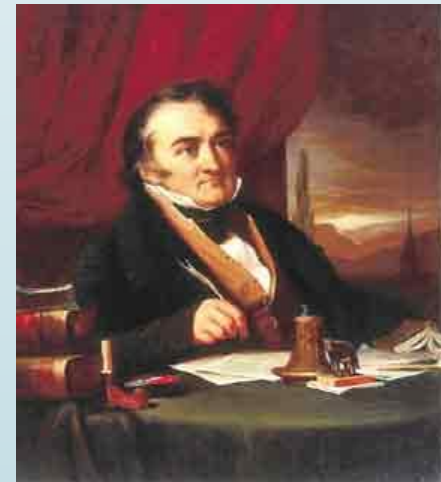

Лібералізм — політична ідеологія, що обстоює принцип обмеженого втручання держави в суспільні відносини та приватне життя людей.

□ **Ієремія Бентам**

- Забезпечення прав особистості
- Недоторканність приватної власності



□ **Алексіс Токвіль**

- Держава не повинна втручатись у розвиток підприємства



Націоналізм (стор. 42)

- XIX доба націоналізму.
- Початок пов'язують з Великою Французькою революцією.
- Набув поширення завдяки Наполеонівським війнам.

□ Георг Вільгельм Фрідріх Гегель

- Підтримував ідею створення національних держав

□ Йоганн Готліб Фіхте

- Закликав німців до об'єднання та національного відродження



Георг Гегель

Соціалізм —

ідеологія, заснована на уявленні, що максимальне збільшення багатства й створення рівних можливостей для всіх людей можливі лише через державну власність і контроль держави за виробництвом.



Німецькі філософи й політики
Карл Маркс і Фрідріх Енгельс

Ленін В.І. Сталін Й. В.

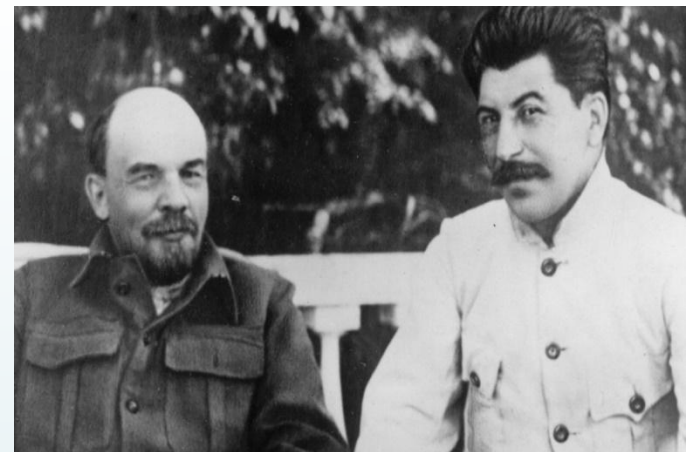

- ▣ Соціальної рівності можна
- ▣ досягти лише знищивши
- ▣ приватну власність

- ▣ Соціалізм – реальний ж
- ▣ суспільний
- ▣ ААД,
- ▣ який встановиться після
- ▣ капіталізму

- ▣ Гноблення людини людиною
- ▣ та поділ на класи,
- ▣ зникне після
- ▣ ліквідації приватної власності

Буде встановлена
диктатура
пролетаріату

- ▣ Соціальної рівності можна
- ▣ досягти лише знищивши
- ▣ приватну власність

Соціалізм буде встановлений
шляхом світової революції

Соціалізм – перехідний
етап до комунізму

К.Маркс та Ф.Енгельс створили першу в світі міжнародну комуністичну організацію “Союз комуністів”



- У цьому документі стверджувалося, що попередня історія людства - боротьба класів. Пролетаріат покликаний створити безкласове суспільство.



Закріплення



- До яких змін призвела промислова революція в економіці, соціальних відносинах, політиці?
- Яких поглядів на суспільний розвиток дотримувалися консерватори?
- Якими були особливості виникнення та розвитку ідей націоналізму?
- Чому, на вашу думку, в першій половині ХІХ ст. відродилися утопічні теорії? Як це пов'язано із розгортанням промислової революції?
- У чому сутність ідеології марксизму?
- Проведіть дискусію за темою «Сильні і слабкі сторони тогочасних ідеологічних концепцій».

Домашнє завдання §3

- заповнити таблицю «Найважливіші винаходи наприкінці XVIII – на початку XIX ст.».

Винаходи	Автор (як що є)	Країна
Прядка Дженні	Джеймс Гаргрівз	Англія