

Урок математики 4 класс

**Транспорт.  
Измерение углов  
транспортом.**

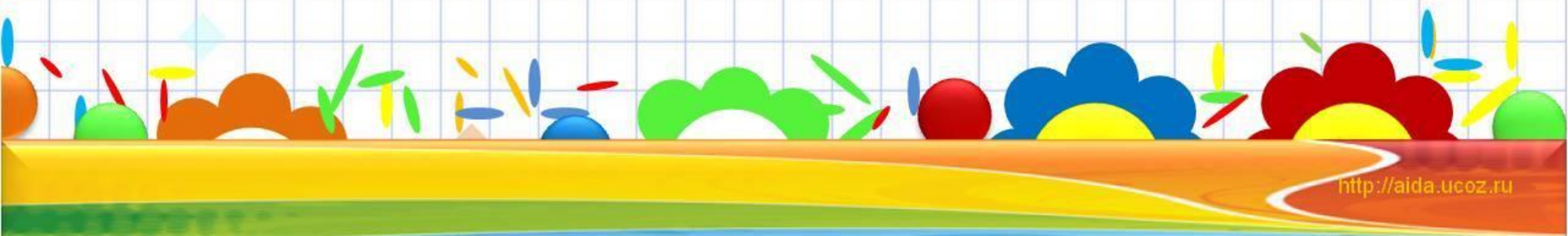

Французский писатель XIX века Анатоль Франц  
однажды заметил, что:

**«Учиться можно  
только весело. Чтобы  
переваривать  
эти знания, нужно  
поглощать  
их с аппетитом».**



Решив математический ребус,  
вы прочтаете девиз урока.

360	180	90	320	180	140	360	45
<b>т</b>	<b>о</b>	<b>ч</b>	<b>н</b>	<b>о</b>	<b>с</b>	<b>т</b>	<b>ь</b>



320	70	140
<b>н</b>	<b>а</b>	<b>с</b>



320	160		280	360	270	80	160	270	60	
<b>н</b>	<b>е</b>		<b>п</b>	<b>о</b>	<b>д</b>	<b>в</b>	<b>е</b>	<b>д</b>	<b>ё</b>	<b>т</b>

# Величину угла измеряют с помощью **транспортира**

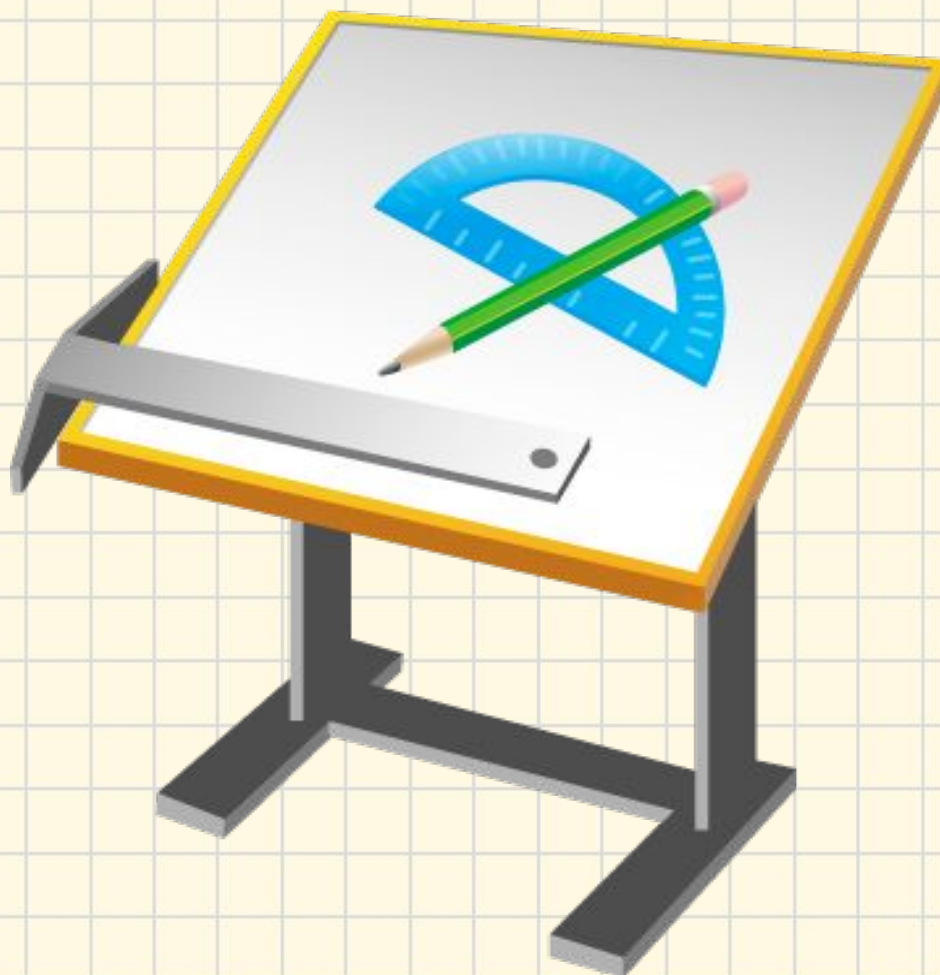

# Это интересно!

- Предполагают, что создание транспорта связано с историей возникновения календаря.

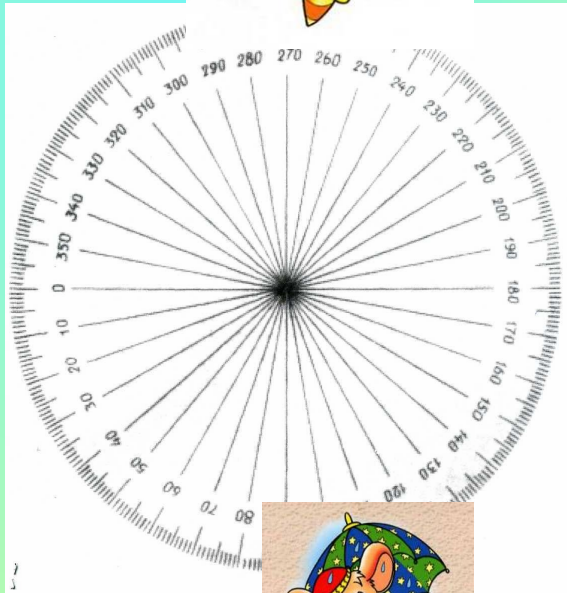

# Виды транспортиров.

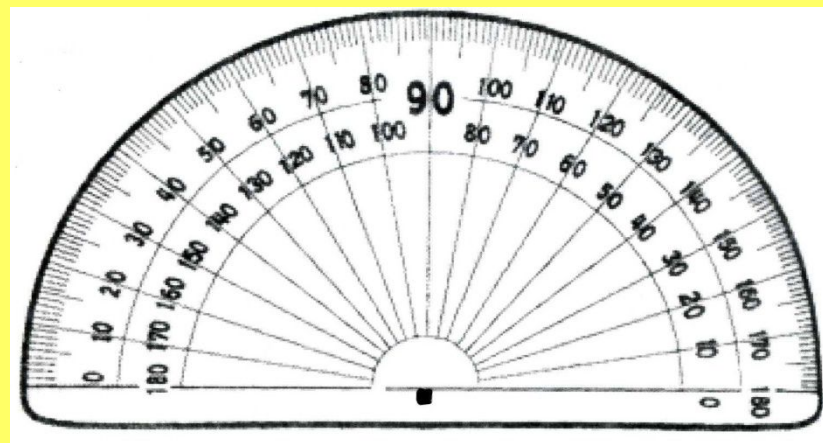
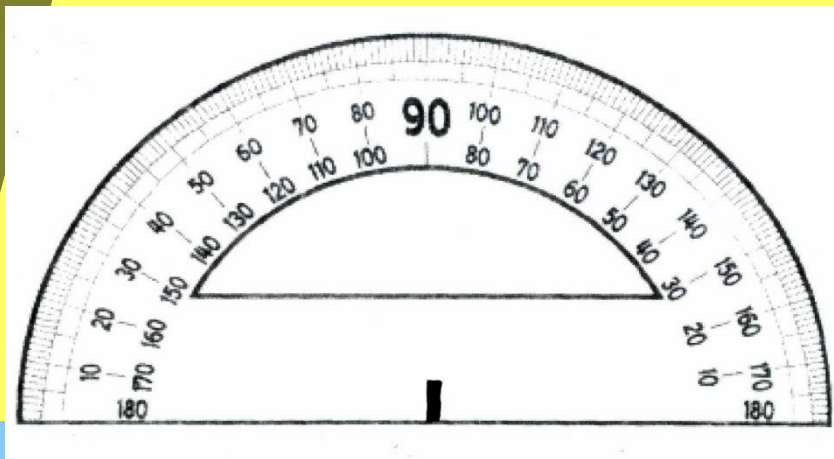
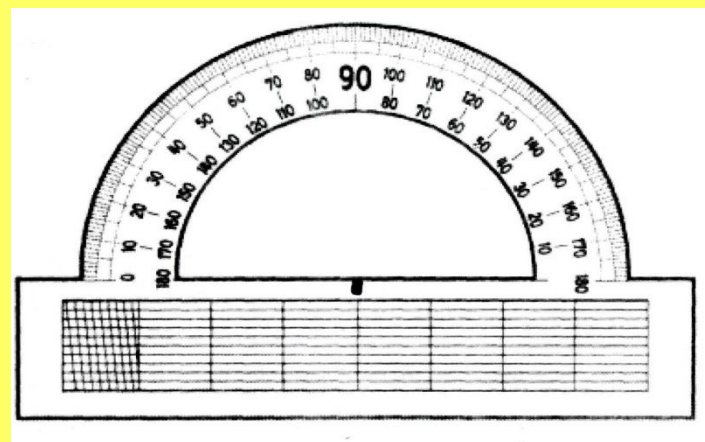
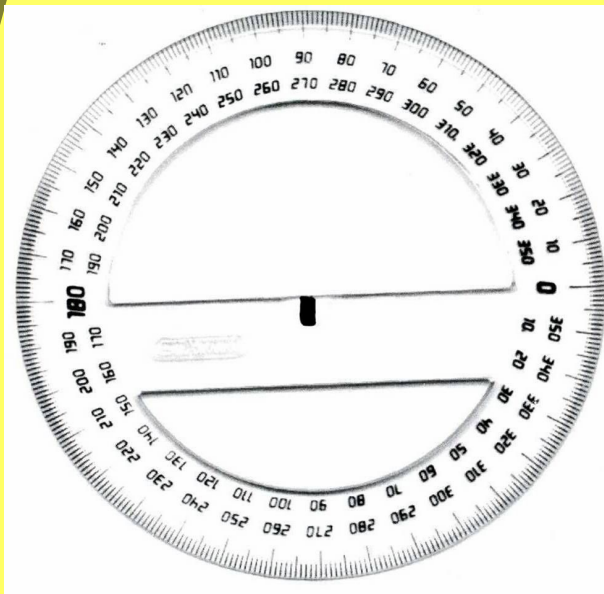

**Единицу величины угла  
называют градусом.**

$$\angle AMB = 1^\circ$$

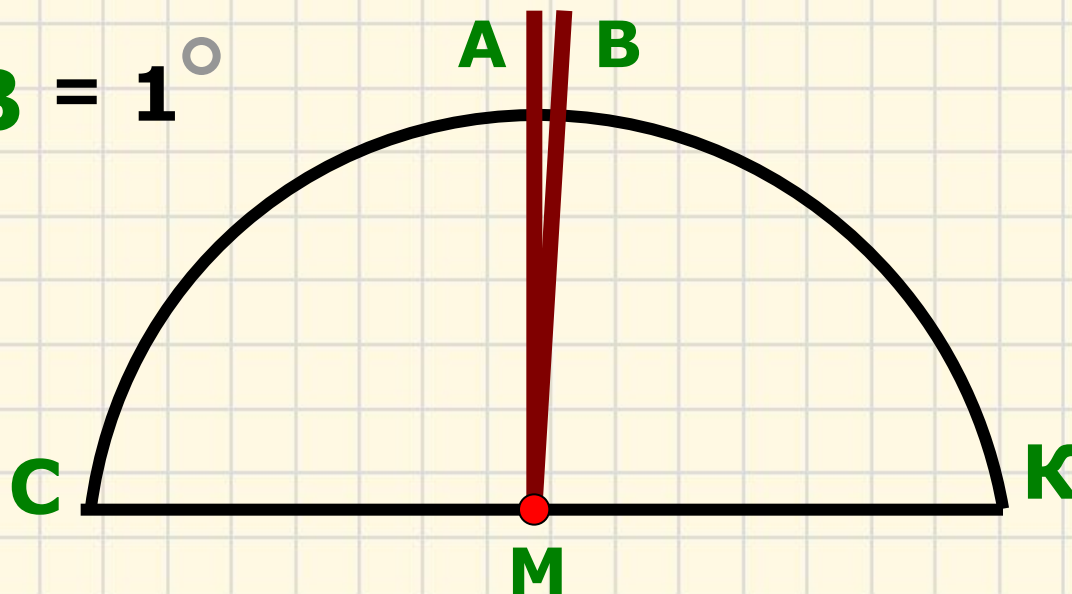

# Практическая работа

**Задание:**

**Измерьте градусную меру угла при помощи транспортира**

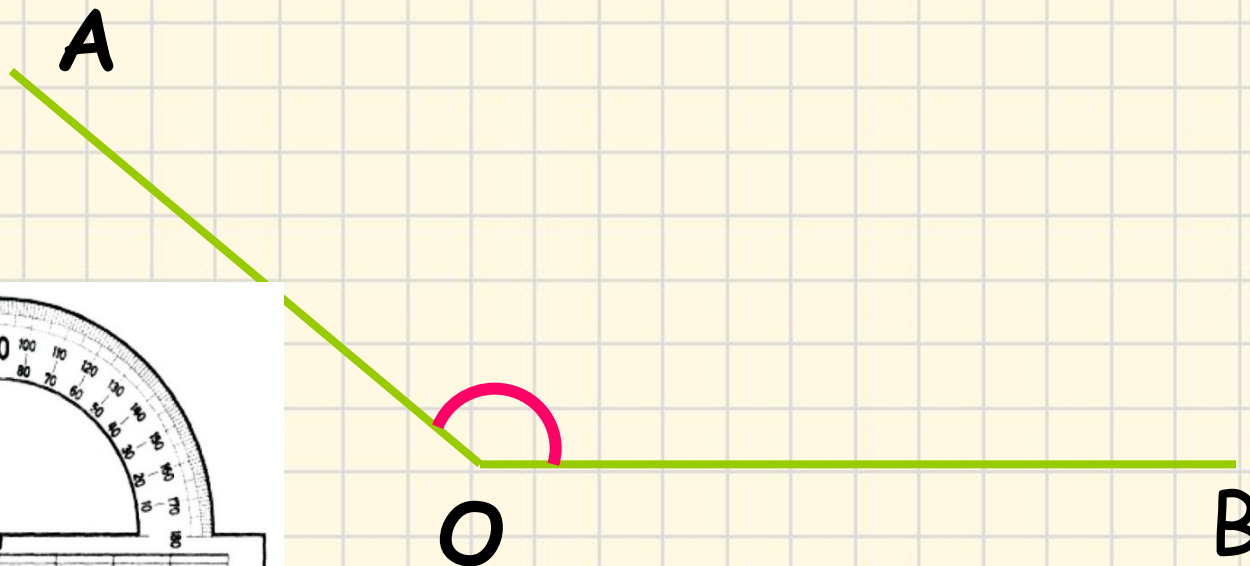
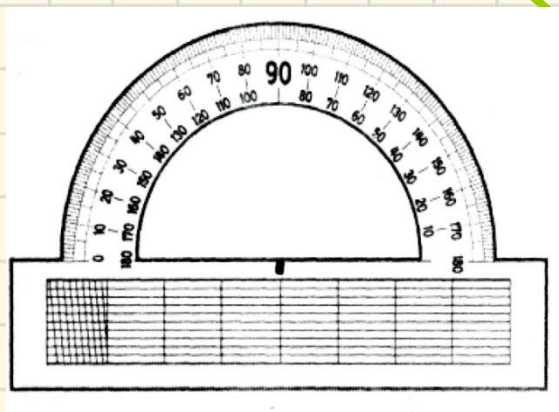



Проблемный вопрос:

*Как измерить угол  
при помощи  
транспортира?*



# АЛГОРИТМ ИЗМЕРЕНИЯ УГЛОВ.

1. Совместить вершину угла с центром транспортира.

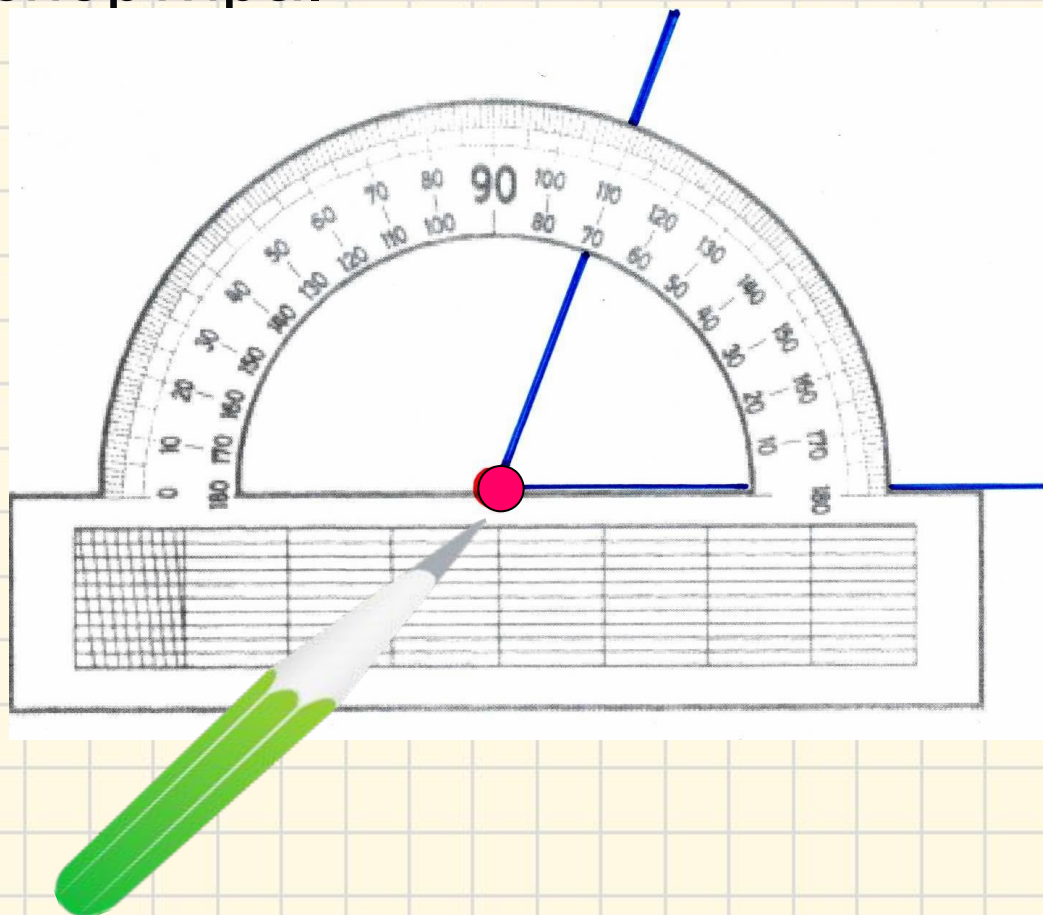

2. Расположить транспортир так, чтобы одна из сторон угла проходила через начало отсчета на шкале транспортира ( т. е **СОВМЕСТИТЬ** с  $0^\circ$ ).

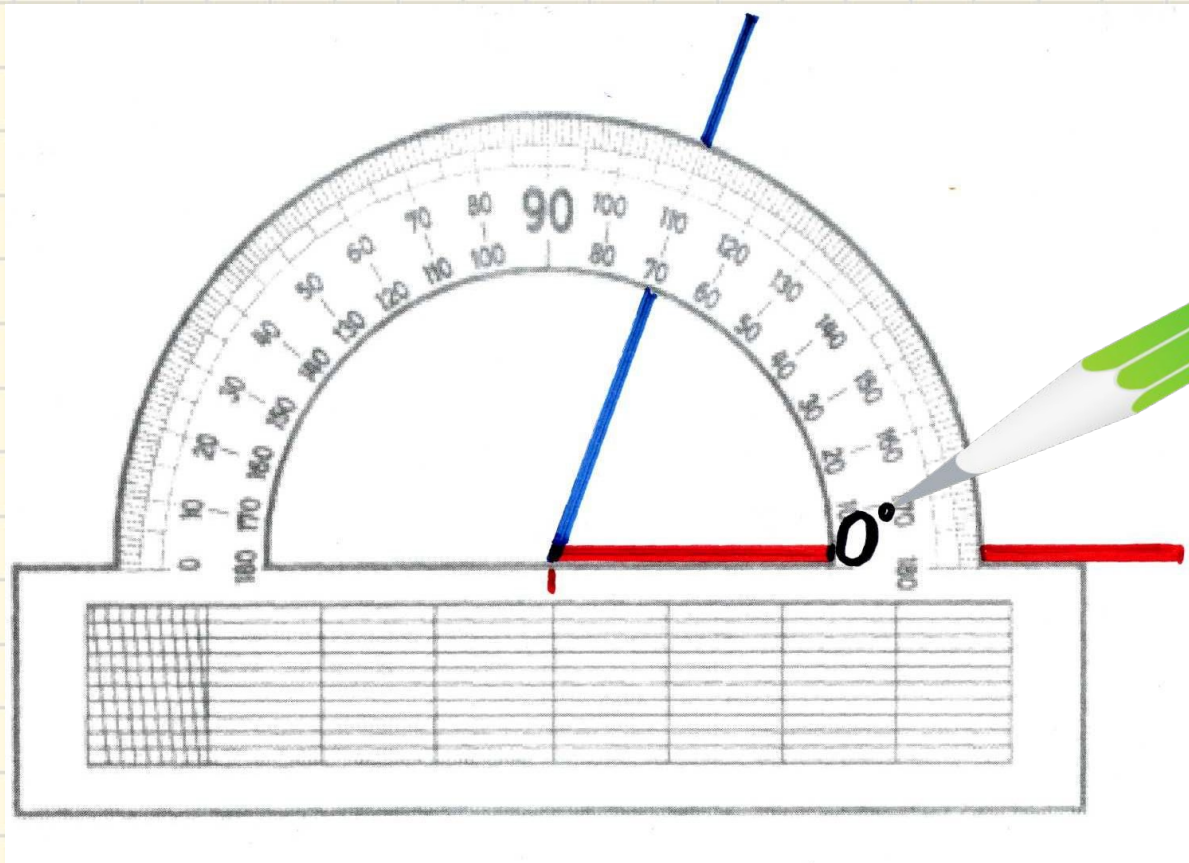

3. Найти штрих на шкале, через который проходит вторая сторона.

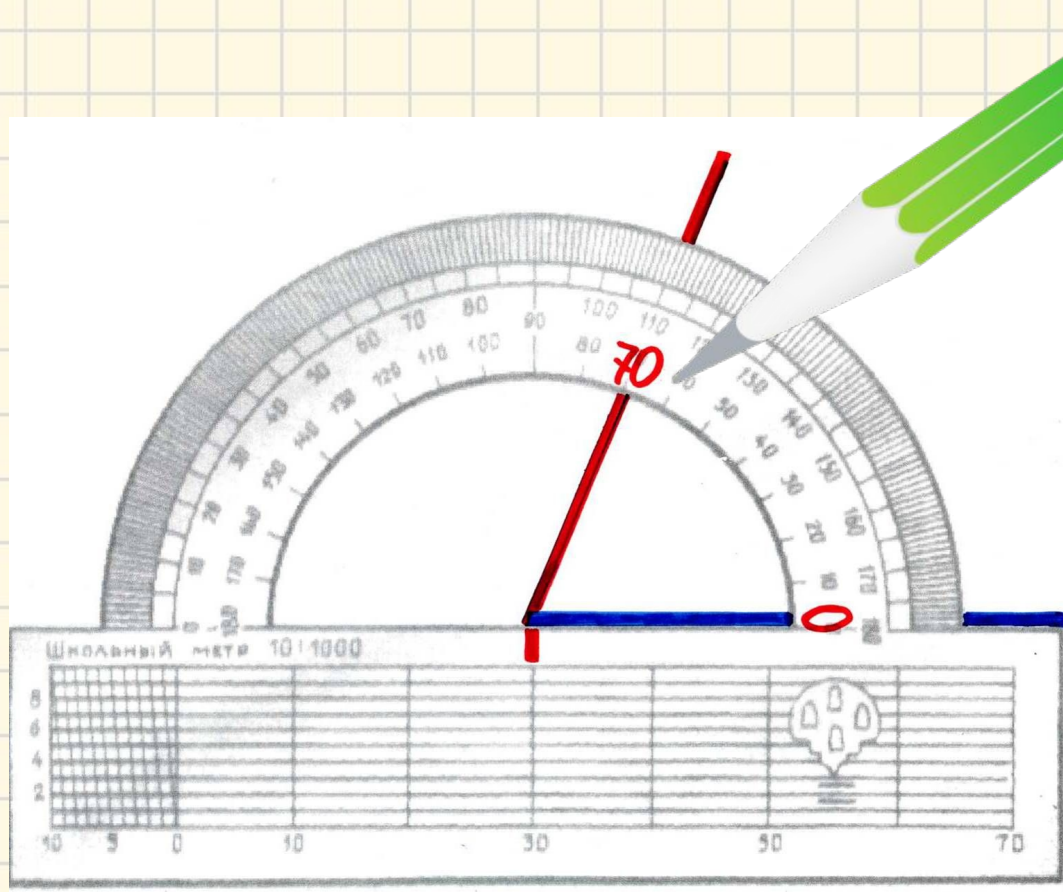

4. Проверить, соответствует ли полученная мера угла его виду

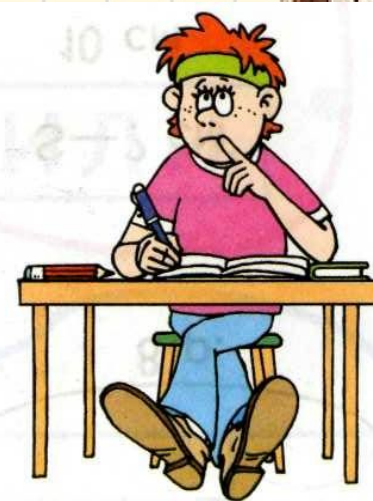
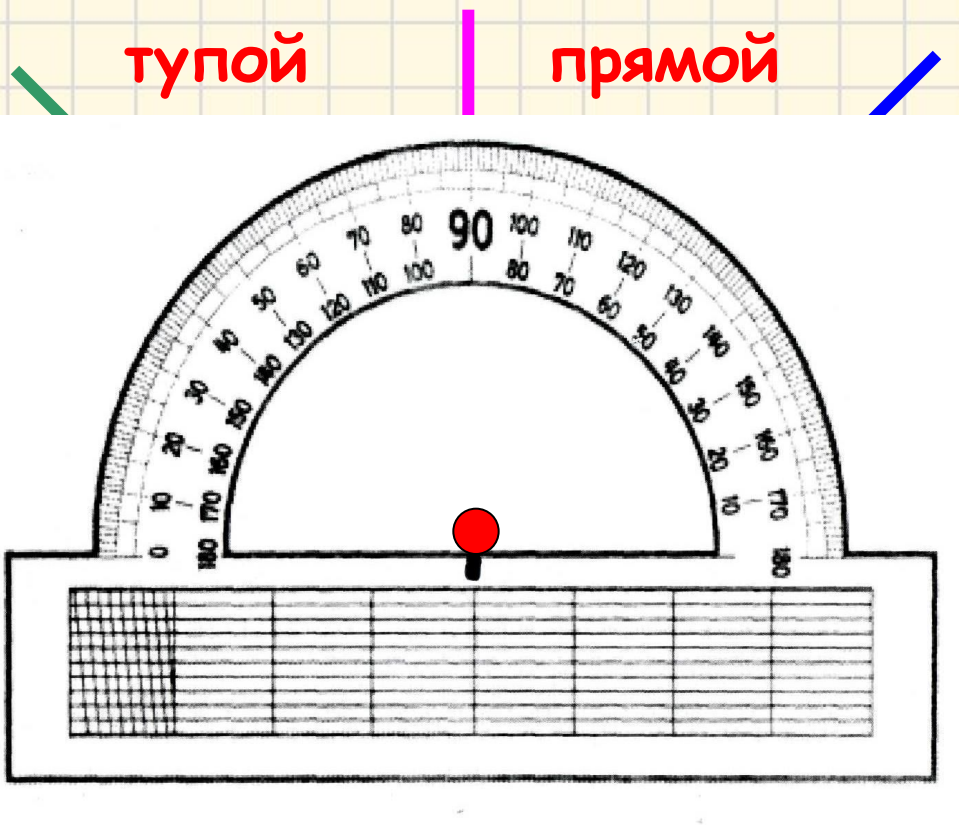

# Подведем итоги: Алгоритм измерения углов

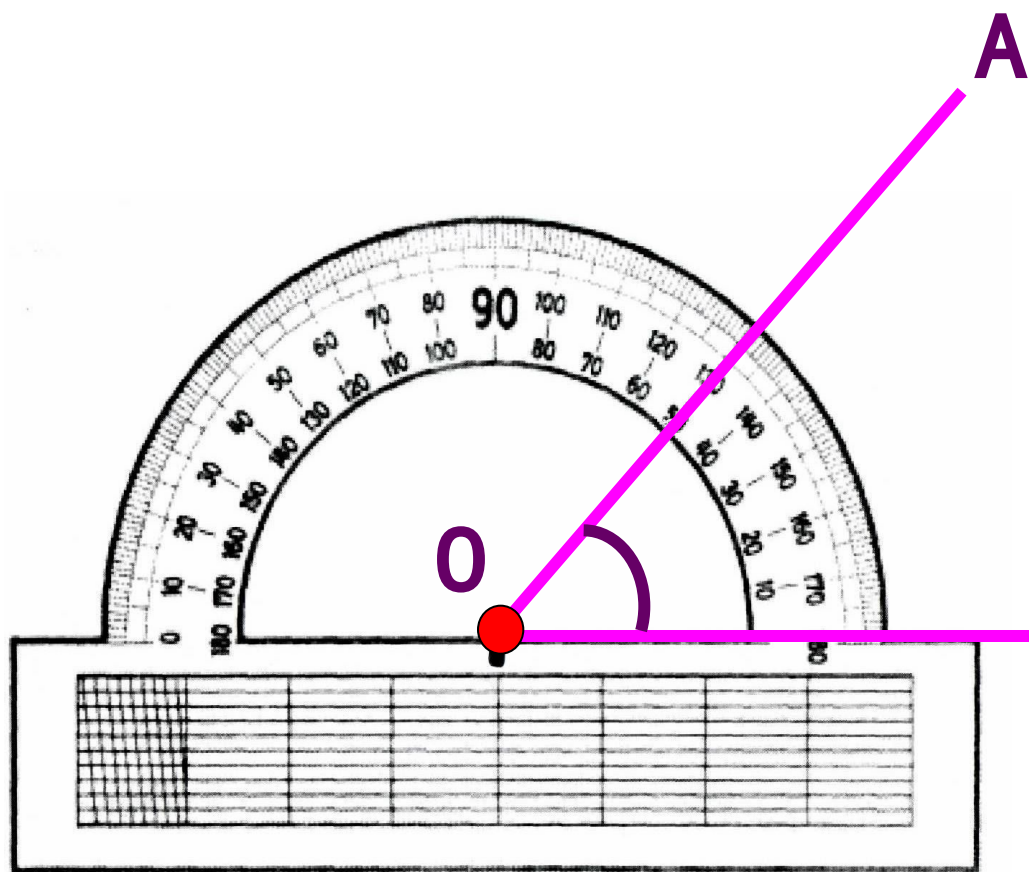

$$\angle AOB = 50^\circ$$



# Найдите ошибки при измерении угла

угл

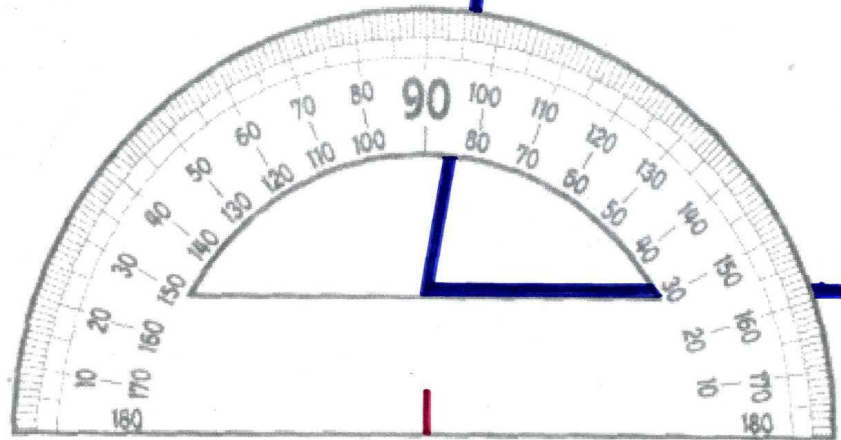
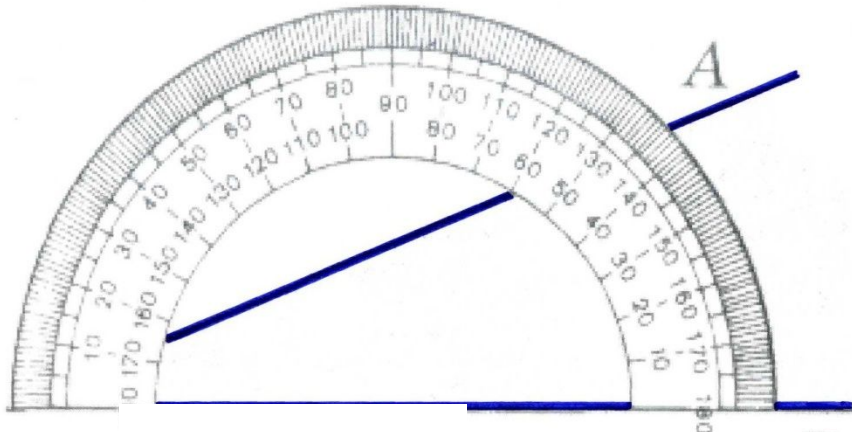

# *Что нужно для того , чтобы измерить градусную меру угла?*

1. Знать как пользоваться транспортиром.
2. Составить алгоритм измерения углов.
3. Уметь точно определять градусную меру угла.
4. Уметь правильно определять вид угла.
5. Уметь точно вычислять градусную меру угла.

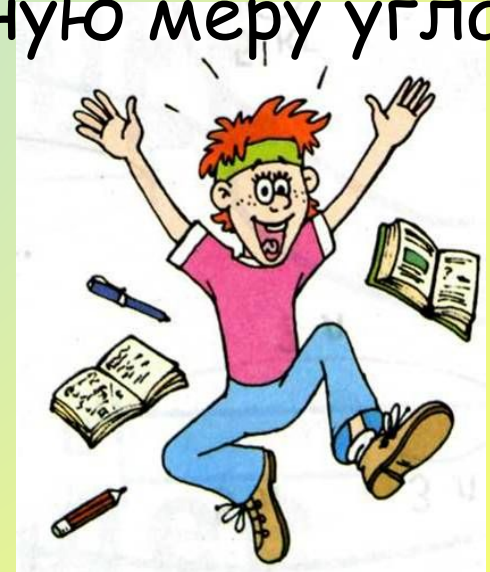



# Работа в группах (практическая)



## 1 группа

**Задание:** ИЗМЕРЬТЕ ВЕЛИЧИНУ  
УГЛОВ НА ЛУЧАХ СОЛНЫШКА

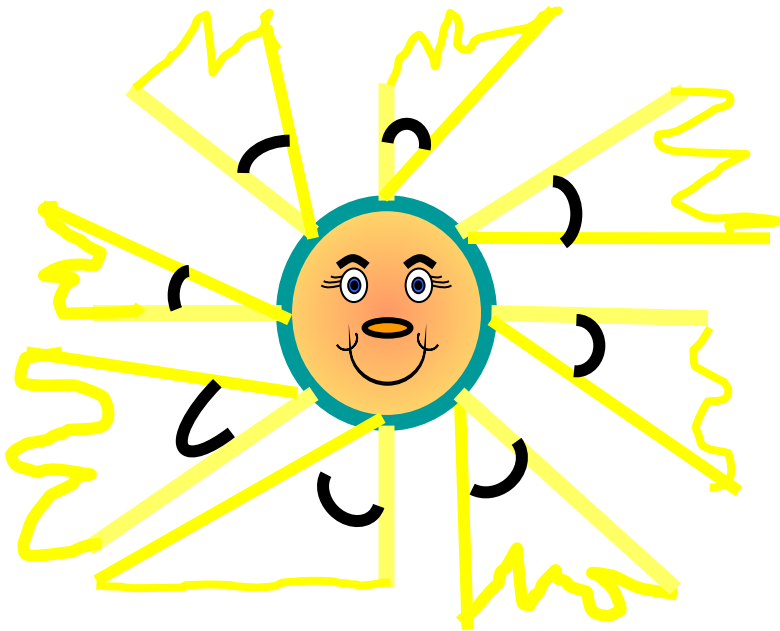

## 2 группа

**Задание:** ИЗМЕРЬТЕ ВЕЛИЧИНЫ УГЛОВ  
НА РИСУНКЕ

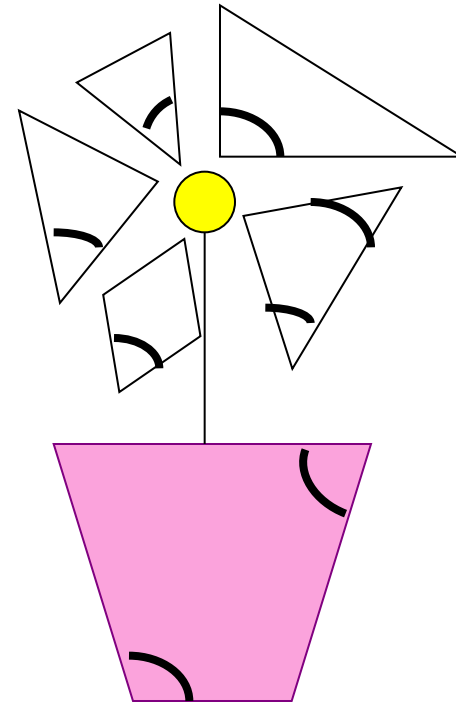

# ПРОВЕРЬ СЕБЯ

## 1 группа

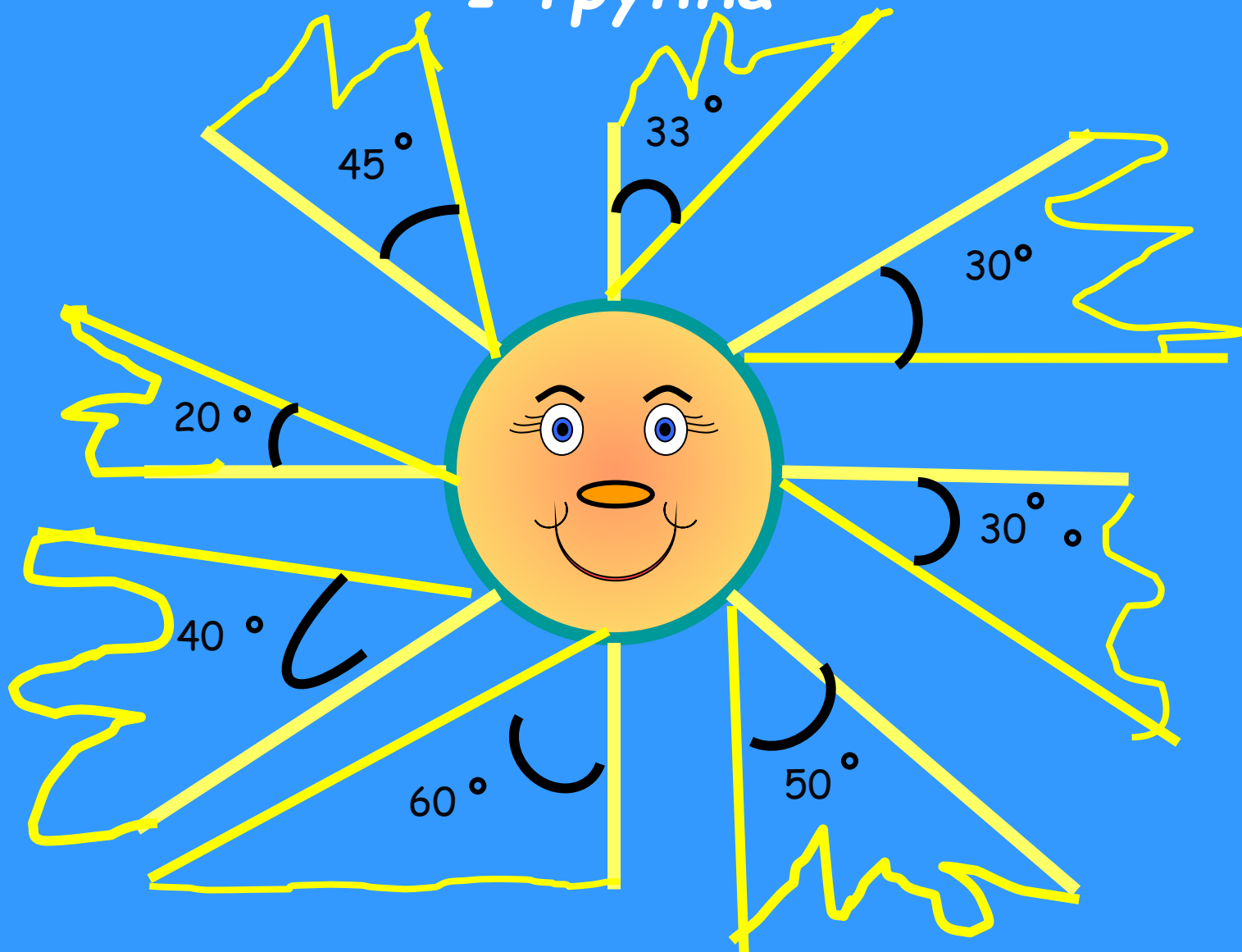

# ПРОВЕРЬ СЕБЯ

## 2 группа

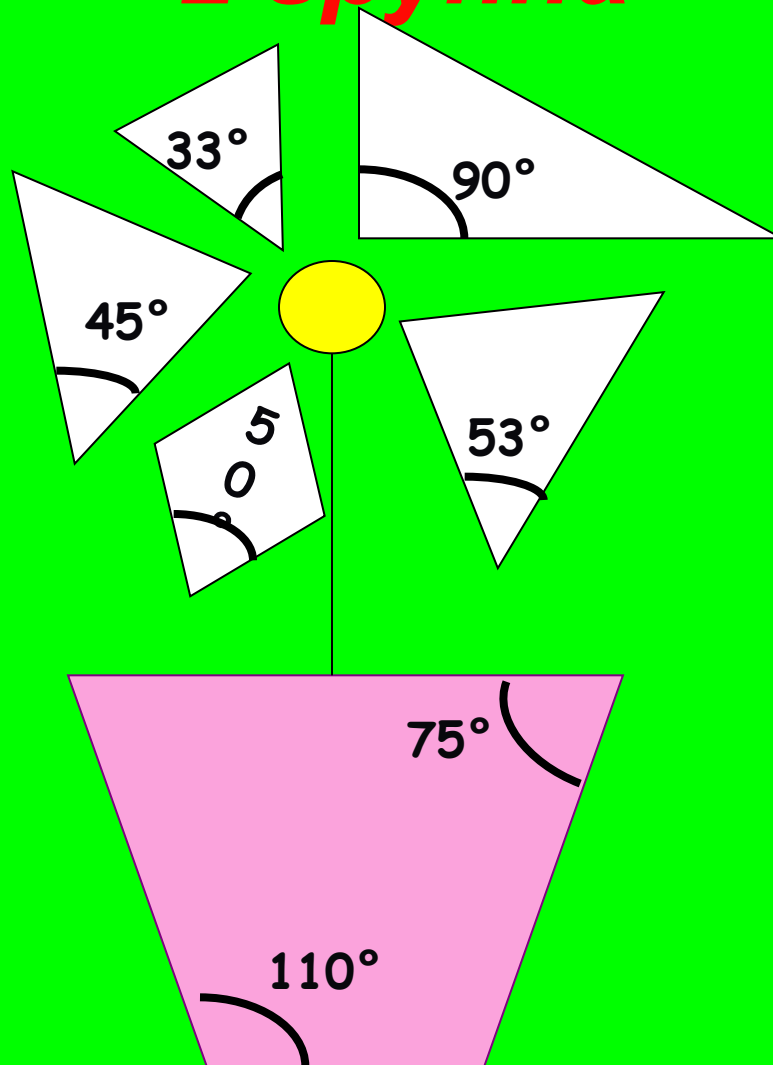

# Где в своей жизни человек встречается с понятием угол и зачем их нужно измерять?

## измерять?



# Домашнее задание

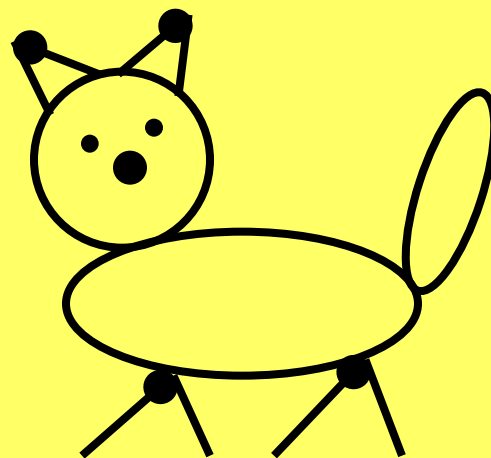
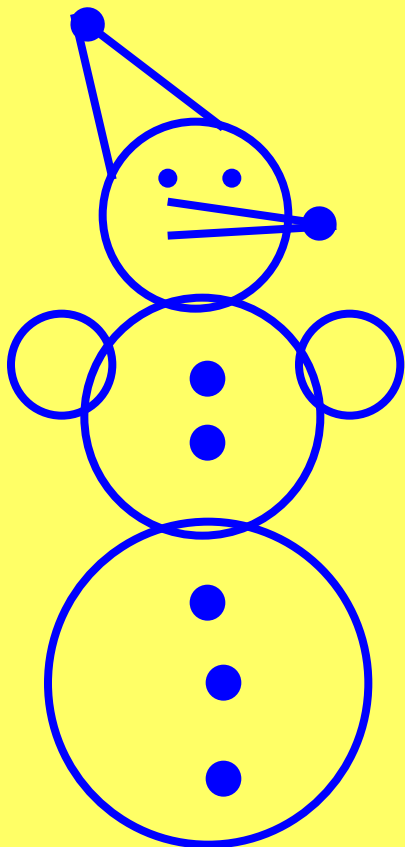
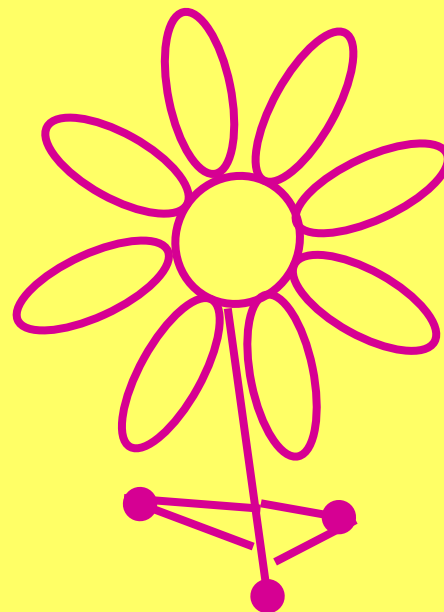
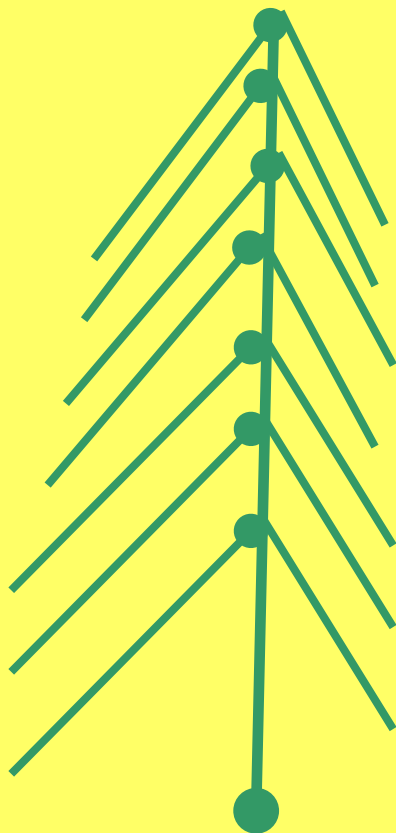
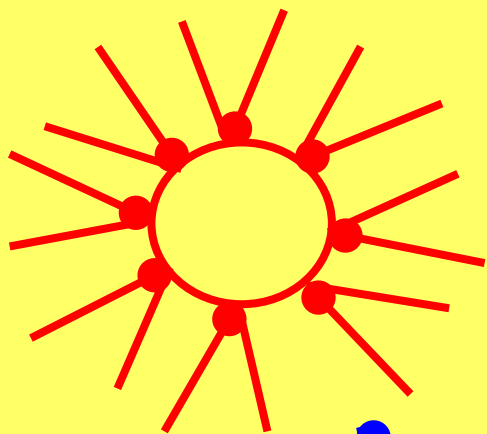

**СПАСИБО!**  
**БЫЛО ПРИЯТНО С**  
**ВАМИ РАБОТАТЬ!!!**



# *литература.*

---

- 1. Л. Г. Петерсон «Математика»,  
4 класс.
-