

**Научно-технический**  
**прогресс и**  
**материальное производство**

## Научно техническая революция.

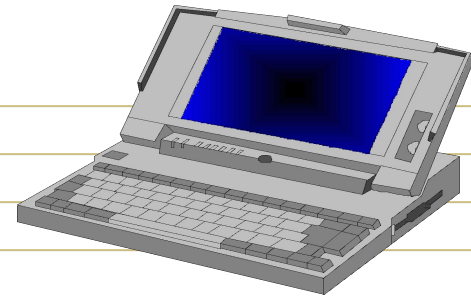

**СКАЧОК**

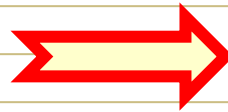

1952 г -  
США-IBM  
СССР-БСМ

1999 г -  
PC-500 млн.

*Наука - фактор  
производства*

**Технологии используют  
новейшие достижения  
современной науки.**

**Научно-техническая революция - скачок в развитии  
производительных сил общества, переход их в качест-  
венно новое состояние на основе коренных сдвигов в  
системе научных знаний.**

# Научно техническая революция.

**1-ый этап**

(60-70 гг.)

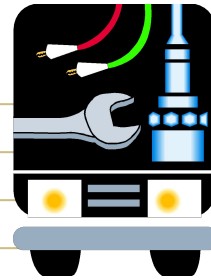

**Автоматизация  
производства**

**2-й этап**

(70-90 гг.)

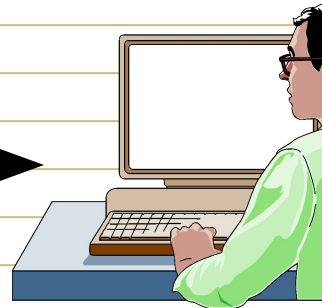

**Компьютерная  
(информационная)  
революция**



**технологическая революция**



**информационное общество**

# Научно техническая революция.

## компоненты производства

**До НТР**



**МАТЕРИАЛОЕМКОСТЬ**

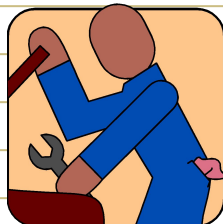

**ТРУДОЕМКОСТЬ**

**НТР +**

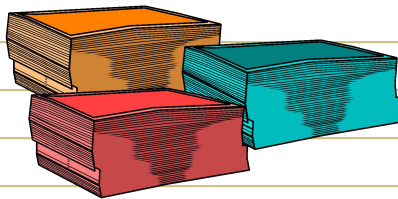

**КАПИТАЛОЕМКОСТЬ**

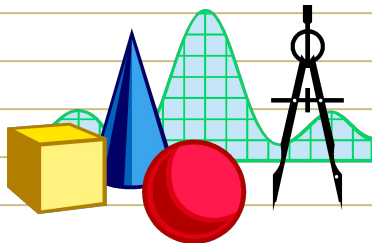

**НАУКОЕМКОСТЬ**

# Научно техническая революция.

## НАПРАВЛЕНИЯ РАЗВИТИЯ СОВРЕМЕННЫХ ТЕХНОЛОГИЙ

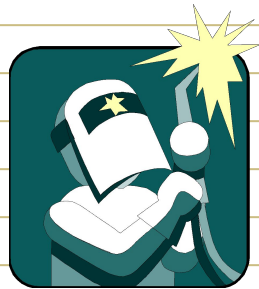

ПОЛУЧЕНИЕ  
МАТЕРИАЛОВ  
С ЗАДАНЫМИ  
СВОЙСТВАМИ

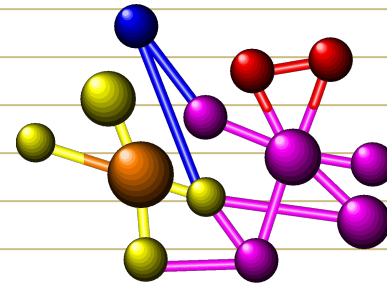

БИОТЕХНОЛОГИИ  
(ГЕННАЯ  
ИНЖЕНЕРИЯ)

---

↓

## ИЗМЕНЕНИЯ В ПРЕДМЕТЕ ТРУДА



# Научно техническая революция.

## ИСТОЧНИКИ СЫРЬЯ

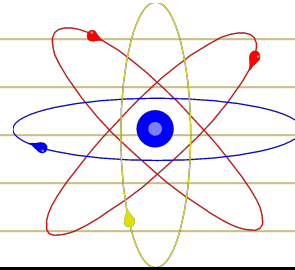
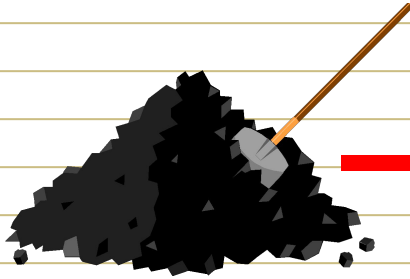

**Увеличение  
доли АЭС**

## изменение роли человека

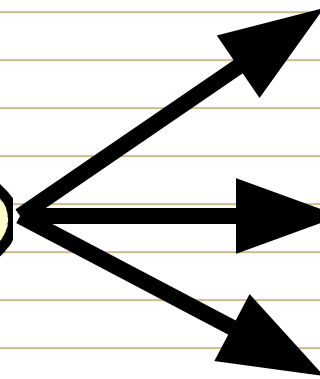
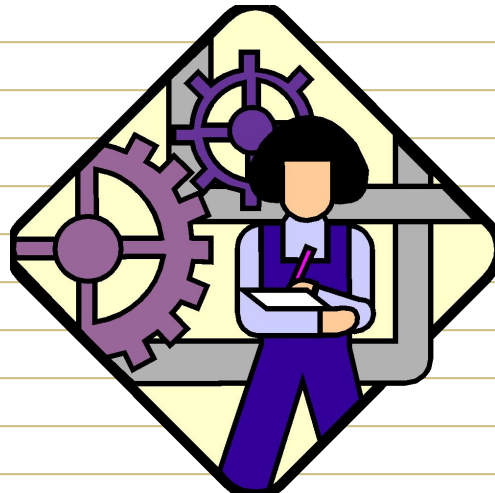

**контролер**

**наладчик**

**регулировщик**

# Научно техническая революция.

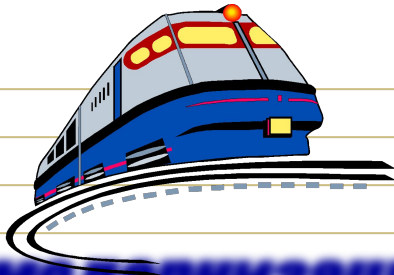

**модернизация  
транспорта**



**революция  
средств связи**

**ИТР-переворот  
в других сферах  
жизни**

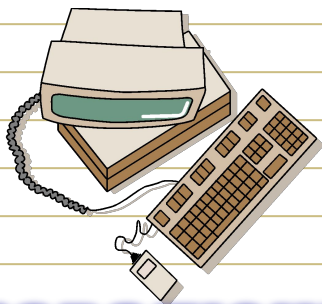

**революция  
в СМИ**



**революция в  
кредитно-  
финансовой  
сфере**

## Экономическое содержание нового этапа НТР.

-усиление социальной направленности  
экономического развития

ЭКОНОМИЧЕСКИЕ ПРИЧИНЫ

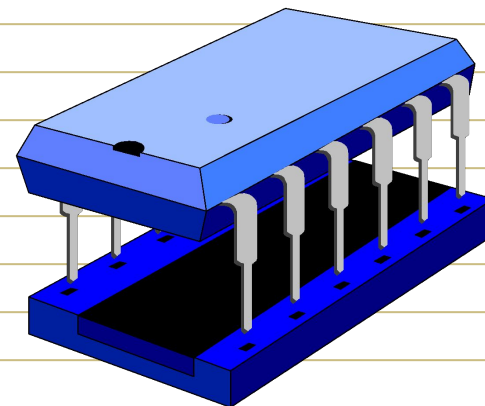
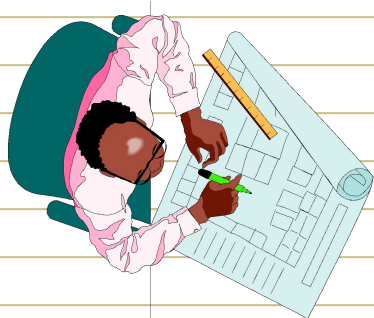

- высокообразованный,
- психологически устойчивый
- волевой работник

Сложность современного  
производства



## Экономическое содержание нового этапа НТР.

**-переход на экстенсивный путь развития производства**



**Сокращение  
числа занятых  
в производстве**

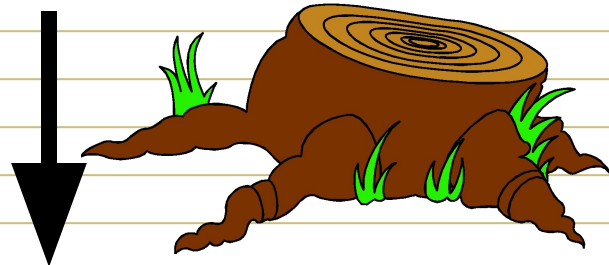

**Сокращение использо-  
вания сырья и энергии**

**Отказ от территориальной привязки предприятий  
к источникам сырья.**

## Экономическое содержание нового этапа НТР.

*резкое увеличение  
капиталовложений в НИОКР*



**Увеличение  
роли научных  
исследований**

**Уменьшение  
сроков замены  
технологий**

**Появление  
научно-производст-  
венных объединений**