



Новосолянская общеобразовательная школа

*Введение*

*Основные приемы  
лоскутного шитья*

*Основные понятия об  
орнаменте*

# Лоскутная техника



## *Введение*

*Основные приемы  
лоскутного шитья*

*Основные понятия об  
орнаменте*

Лоскутная техника – древнее искусство. Оно достаточно популярно, т.к. используется не только в декоративных целях, но и может быть красивым оформлением функциональных вещей. Например, одеял, подушек, ковриков и т.д.



## Введение

*Основные приемы  
лоскутного шитья*

*Основные понятия об  
орнаменте*

- Выкраивание лоскутных деталей
- Стачивание лоскутных деталей
- Машинные швы
- Обработка срезов изделия
- Как обработать углы изделия
- Разноцветная спираль
- Полоска к полосочке...
- Весёлые квадратики
- Удивительные треугольники
- Необычные ромбы
- «Пуфики»
- Забавные «уголки»
- «Мозаика» из многогранников или английский пэчворк
- «Витражи»





# ВЫКРАИВАНИЕ ЛОСКУТНЫХ ДЕТАЛЕЙ

## *Введение*

*Основные приемы  
лоскутного шитья*

*Основные понятия об  
орнаменте*

- Разложить ткань на ровной поверхности лицевой стороной вниз (если не имеет значения расположение рисунка на ткани). Наложить на ткань шаблон, обвести его мелом, мылом — на темных тканях, карандашом — на светлых. Затем передвинуть шаблон, совместив одну из его сторон с границей предыдущей детали. Обвести вторую деталь. И так продолжать до тех пор, пока не будут нанесены контуры всех деталей. Выкроить все детали. Шаблоны накладывать на ткань с учетом направления долевой нити. Если выполняется полотно, состоящее из нескольких повторяющихся блоков, то вначале следует выкроить детали для одного блока. Сшить его или наколоть детали на схему рисунка. Если готовый блок соответствует задуманному решению, выкроить детали для всего изделия. Если нет, то заменять цвет, форму деталей, их расположение до тех пор, пока не реализуется замысел.

[в начало](#)

# СТАЧИВАНИЕ ЛОСКУТНЫХ ДЕТАЛЕЙ



## *Введение*

*Основные приемы  
лоскутного шитья*

*Основные понятия об  
орнаменте*

- Стачивание обычно производится без предварительного сметывания деталей, по булавкам, скрепляющим детали перпендикулярно линии шва через равные промежутки по всей длине шва. Край лапки при этом продвигается строго вдоль срезов ткани. При этом надо следить за тем, чтобы игла машины не попадала в булавки, так как это может привести к поломке иглы или затупить ее. Проложив строчку, булавки удалить, а срезы заутюжить в одну сторону.

**Примечание.** Повышает технологичность и экономит нитки способ сшивания деталей цепочкой. Он заключается в том, что после сшивания первых двух деталей следом подводится под лапку машины следующая пара деталей, без обрезания нити, и так далее, пока не будут сшиты все пары лета-лей. Затем цепочку деталей вынимают из-под лапки, нить обрезают и разрезают нить между парами. В лоскутном шитье существуют различные технологические способы соединения лоскутных деталей разнообразных геометрических форм. Их часто называют **дальше**



# СТАЧИВАНИЕ ЛОСКУТНЫХ ДЕТАЛЕЙ



## *Введение*

### *Основные приемы лоскутного шитья*

### *Основные понятия об орнаменте*

- техниками. В данном пособии условные названия техник "полоска", "квадрат", "треугольник", "свободная техника" означают, что речь идет о соединении друг с другом полосок, квадратных или треугольных лоскутов ткани, а также произвольное соединение лоскутов различных форм и размеров.

Особо следует выделить способы создания различных фактур лоскутных полотен. Эти способы разнообразны, довольно просты в исполнении и придают изделию необыкновенную декоративную выразительность. Наибольший эффект достигается при сочетании в одном изделии различных техник. Необходимо отметить, что для традиционного лоскутного шитья России характерно большей частью шитье вручную, без основы, пришивание лоскутов друг к другу внахлест швом поверху, использование неодинаковых по размеру деталей. Сейчас мы живем в другой социально-бытовой среде. Первостепенное значение стал приобретать фактор качества, а качество непосредственно зависит от технологичности процесса. Поэтому сейчас в лоскутном шитье много внимания уделяется технической стороне дела как одной из составляющих мастерства в целом. Сочетание технологичности и художественности с опорой на национальные традиции — такая тенденция наметилась в лоскутном шитье

[далее](#)



# СТАЧИВАНИЕ ЛОСКУТНЫХ ДЕТАЛЕЙ

## *Введение*

### *Основные приемы лоскутного шитья*

### *Основные понятия об орнаменте*

в последние годы. Причем технологические способы и приемы зачастую используются и как средство декоративной выразительности (например, приемы создания разнообразных фактур). Освоение техник лоскутного шитья предполагает выполнение учебных образцов небольшого размера, которые рассматриваются как упражнения в технических приемах, цветовых отношениях, разработке орнаментальной композиции. Удачно выполненные образцы оформляются в законченное изделие. Это может быть салфетка, прихватка, наволочка, коврик и т.п. Многие рисунки в лоскутной мозаике имеют названия, придуманные художниками, мастерами лоскутного шитья. В традиционном крестьянском шитье таких названий немного. На Руси шили лоскутные полотна, используя в основном две формы деталей рисунка — полоску и треугольник. И называлось это "шить шпалами" и "уголками". В современном лоскутном шитье существует большое разнообразие рисунков, орнаментов, зачастую имеющих сложную геометрию, состоящих из деталей различных форм и размеров. Многие из них имеют названия, иногда очень образные. В процессе обучения терминология играет важную роль, так как обеспечивает однозначность понимания

[в начало](#)





# МАШИННЫЕ ШВЫ

## Введение

Основные приемы  
лоскутного шитья

Основные понятия об  
орнаменте

Мы познакомим вас только с теми видами машинных стежков, которые наиболее часто используют в лоскутном шитье.

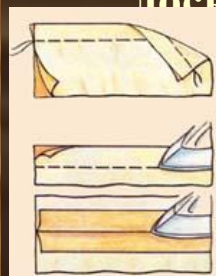

Стачной шов. Применяют для соединения деталей. Срезы готового шва вначале приутюживают «на ребро», затем, если необходимо, заутюживают в одну или разутюживают в обе стороны.

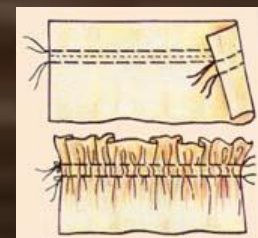

Двойной стачной шов (машинная сборка). В лоскутном шитье двойной шов используют довольно часто: присбаривают рюши, оборки, воланы, ленты. Для выполнения машинной сборки длина стежка должна быть максимальной, нижняя нитка — прочной и толще верхней. Натяжение верхней нити — ослаблено.

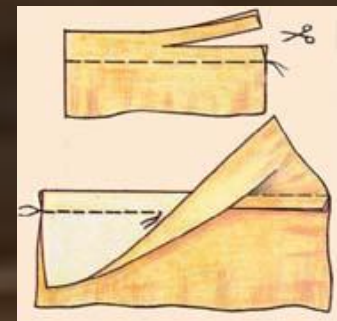

На лицевой стороне ткани намечают линию сборки и строчат по обе стороны от нее (расстояние между строчками 5—8 мм). Закончив, тянут за концы нижней нитки (с одной или обеих сторон швов), равномерно распределяя сборки по всей длине.

[дальше](#)





# МАШИННЫЕ ШВЫ

## Введение

Основные приемы  
лоскутного шитья

Основные понятия об  
орнаменте

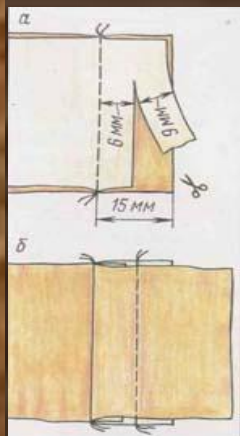

Бельевой шов (французский) — рис. 17. Это один из самых простых запошивочных швов для тонких тканей. Складывают две детали изнаночными сторонами, скалывают булавками и стачивают на расстоянии 1 см от срезов (припуск на шов). Приутюживают шов «на ребро», срезают с припуска 6—7 мм и складывают лицевая сторона с лицевой так, чтобы шов попал точно на сгиб и скалывают его булавками. Стачивают детали на расстоянии 6 мм от сгиба, отглаживают шов, а затем заутюживают в одну сторону.

Ложный шов «в замок». Таким швом соединяют толстые несыпучие ткани (сукно). Складывают две детали лицевыми сторонами, скалывают булавками и строчат, отступив от срезов на 1,5 см. Приутюживают шов «на ребро» и срезают с верхнего припуска 9—10 мм.

[дальше](#)



# МАШИННЫЕ ШВЫ

## Введение

Основные приемы  
лоскутного шитья

Основные понятия об  
орнаменте

Зигзагообразный шов (зигзаг). В лоскутном шитье зигзагом присоединяют «змейку», тесьму, используют в аппликациях, обрабатывают срезы изделий.

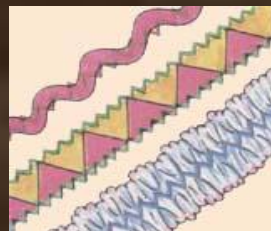
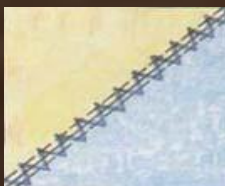

Шов «встык» используют для соединения лоскутов из толстой ткани без припуска на швы. Лоскуты укладывают срезами встык и строчат сначала по краям срезов, а затем швом «зигзаг», захватывая оба среза.

[в начало](#)



# ОБРАБОТКА СРЕЗОВ ИЗДЕЛИЯ



## Введение

### Основные приемы лоскутного шитья

### Основные понятия об орнаменте

Ткань тянется больше всего по косой нити. Это свойство используют при обработке срезов изделия руликом или кантом из косых полосок, которыми можно обшить любую форму среза: прямую, овальную и даже круглую (об углах разговор особый). Сразу оговоримся, «лоскутницы» обрабатывают изделия не только косыми полосками, но и скроенными по поперечной нити, а также готовой тесьмой. Их кроить и сшивать — проще простого, чего не скажешь о косых полосках. Поэтому не спешите брать ножницы в руки, пока не узнаете все тонкости раскроя.



Раскрой полосок из «косынки». «Косина» считается идеальной, если ткань кроят под углом  $45^\circ$  к долевой нити. Делают это так: берут кусок ткани шириной не менее 15 см (чем она шире, тем лучше — меньше швов), определяют долевую и складывают ткань «косынкой», наложив поперечный срез на долевую (а).

Сгиб по диагонали — и есть «косина» ткани под углом  $45^\circ$ . Сгиб утюжат, отрезают по нему «косынку» и на ней размечают по линейке нужную ширину полосок (б). Остается «косынку» разрезать по намеченным линиям и стачать короткие полоски в одну длинную.

[дальше](#)

# ОБРАБОТКА СРЕЗОВ ИЗДЕЛИЯ



## Введение

Основные приемы  
лоскутного шитья

Основные понятия об  
орнаменте

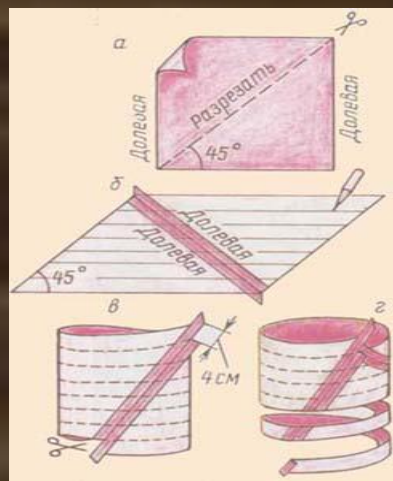

Экономный раскрой полосок. К такому способу прибегают, если ткани слишком мало, чтобы раскроить из нее полоски по всем правилам. Выходят из затруднительного положения довольно просто.

На квадратном куске ткани находят долевое направление нити, складывают ткань по диагонали, разрезают по сгибу и получают две «косынки» (рис. а). Их сшивают, сложив долевую с долевой (рис. б). Шов разутюживают в разные стороны, и ткань с изнаночной стороны расчерчивают на полоски нужной ширины, например, по 4 см. Затем сшивают косые срезы со сдвигом на ширину полоски. Получается цилиндр. Шов разутюживают (рис. в). Теперь остается из цилиндра выкроить одну длинную полоску шириной 4 см. Начинают резать от любого выступающего уголка, двигаясь по спирали (рис. г).

далее



# ОБРАБОТКА СРЕЗОВ ИЗДЕЛИЯ



## Введение

Основные приемы  
лоскутного шитья

Основные понятия об  
орнаменте

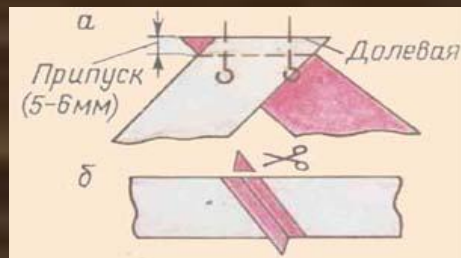

Сметывание и стачивание косых полосок. Правильно выкроить косые полоски — это пока полдела, еще необходимо их умело стачать. Для этого долевые срезы полосок складывают лицевыми сторонами внутрь и скалывают булавками так,

чтобы припуск на шов выступал булавками с обеих сторон полосок на величину припуска (рис. а). Уголки после строчки обрезают (рис. б). Например, если припуск равен 5—6 мм (ширина лапки), то его уголки должны «торчать» тоже на 5—6 мм — не больше и не меньше, иначе края полоски после стачивания будут неровными. Опытные портнихи, сколов полоски, разворачивают их в одну прямую линию и проверяют, нет ли перепадов на стыках, и только после этого сшивают.

Сшить полоски можно по-разному: или каждый шов стачать отдельно, всякий раз после этого обрезаая нитки, или одним махом, не прерывая строчку. В этом случае, выполнив первый шов, продолжают строчить без материала, не поднимая лапку и не обрезаая концы ниток.



[далее](#)

# ОБРАБОТКА СРЕЗОВ ИЗДЕЛИЯ



## Введение

### Основные приемы лоскутного шитья

### Основные понятия об орнаменте

Далее переходят к следующему шву, и так, пока не подсоединят все полоски. Затем швы утюжат сначала «на ребро», затем разрезают нитки между полосками, разутюживают припуски в разные стороны и срезают уголки. Обтачивание срезов косыми полосками. Косые полоски, кроме замечательного свойства принимать любые формы, имеют еще одно: их срезы не осыпаются, даже если полоски выкроены из сыпучих тканей. Это позволяет обтачивать изделие, не обметывая срезов полосок. Делают это двумя способами.



Способ 1. Косую полоску кроют в три раза шире, чем припуск на шов, который нужно обтачать, плюс 1 см для подгиба и оттяжки. К примеру, припуск равен 1 см, следовательно, ширина косой полоски — 4 см. Выкроенную полоску утюжат, одновременно вытягивая: утюг ставят на правый конец полоски, а левой рукой ее энергично тянут, продвигая по ней утюг. Затем полоску, слегка натягивая, прикалывают к изделию (лицевая с лицевой) и пристрачивают (рис. а). Шов утюжат «на ребро» и подравнивают ножницами. Затем полоску отворачивают на изнанку, плотно огибая край, но не смятая его, подворачивают до линии строчки и за стежки подшивают впотайную (рис. б). Полоску можно не подгибать, и тогда ее пристрачивают на машинке по лицевой стороне изделия в раскол (по «желобку», «по бороздке») (рис. в).

дальше



# ОБРАБОТКА СРЕЗОВ ИЗДЕЛИЯ



## Введение

## Основные приемы лоскутного шитья

## Основные понятия об орнаменте

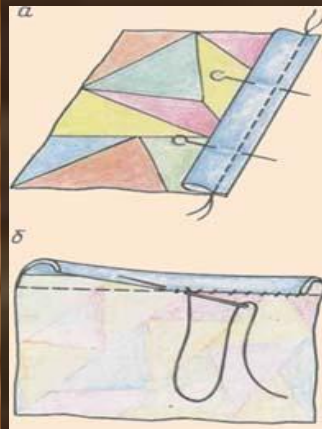
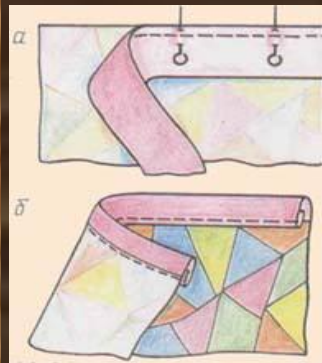

Способ 2. Ширина косой полоски точно такая же, как и при обработке края способом 1. Разница только в притачивании: после утюжки полоску пристрачивают лицевой стороной к изнанке изделия (рис. а), отворачивают на лицевую сторону, подгибают и пристрачивают у самого края подгиба (рис. б). Рулик. Второе название рулика — французская тесьма. Обычно руликом обтачивают срезы тонких тканей. Его кроют по косой из ткани изделия, а в лоскутном шитье чаще всего из контрастной, используя в качестве отделки.

Ширина косой полоски для рулика должна быть в семь раз шире, чем срез, который нужно обработать. Например, если срез изделия 6 мм (строчка на лапку), то ширина полоски — 4,2—4,5 см. Полоску складывают вдоль пополам лицевой стороной наружу

и проглаживают, оттягивая. Затем ее прикалывают к лицевой стороне изделия, уравнивают со срезами изделия и пристрачивают (рис. а).

Шов приутюживают «на ребро», подравнивают ножницами и плотно огибают полоской. Сгиб полоски должен коснуться строчки на изнанке изделия (рис. б). Теперь остается пришить его потайным швом, прихватывая иглой стежки строчки.

Рулик должен быть тугим, без морщинок, перекосов и слабины. **далее**

# ОБРАБОТКА СРЕЗОВ ИЗДЕЛИЯ



## Введение

Основные приемы  
лоскутного шитья

Основные понятия об  
орнаменте

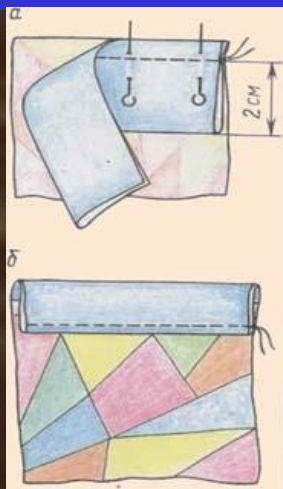

Кант, или бейка, — это тот же рулик, но только широкий: от 1,5 до 5 см и, как правило, он всегда отличается по цвету от изделия. Косые полосы для канта подготавливают аналогично рулику. Ширина косой полосы равна двум ширинам канта в готовом виде плюс двойной припуск на шов плюс 1 см на оттяжку и выравнивание края. Например, ширина канта в готовом виде 2 см, припуск на шов 6 мм:

$$2 \text{ см} \times 2 = 4 \text{ см}$$

$$4 \text{ см} + 6 \text{ мм} + 6 \text{ мм} + 1 \text{ см} = 6,2 \text{ см}$$

Косую полосу шириной 6,2 см складывают вдоль пополам и утюжат, вытягивая. Далее ее прикалывают, слегка натягивая, к краю изделия с изнаночной стороны, уравнивая срезы изделия и полосы (рис. а), строчат на лапку и утюжат шов «на ребро». После этого полосу отворачивают на лицевую сторону изделия, перепустив шов на 2—3 мм в сторону изнанки, прикалывают и проверяют, везде ли ширина канта одинаковая. Затем его пристрачивают к изделию как можно ближе к сгибу (рис. б). Если кант пришит правильно, то он по всей длине одинаковой ширины и плотно прилегает к изделию.

[в начало](#)



# КАК ОБРАБОТАТЬ УГЛЫ ИЗДЕЛИЯ



## Введение

### Основные приемы лоскутного шитья

### Основные понятия об орнаменте

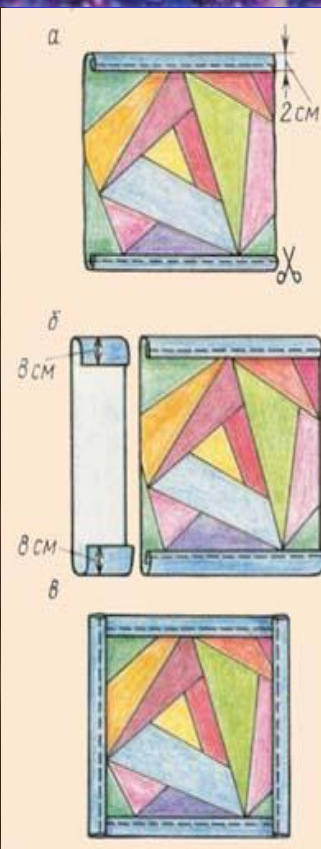

Особенности лоскутного шитья позволяют использовать при обработки углов наиболее простые приемы.

*Обработка прямых углов "под рамку".* Пожалуй, это самый легкий из приемов. "Рамка" может быть из одинарной полоски, а также из рулика или канта. Причем их можно кроить не только по косой, но и по поперечной или долевой нити.

Сначала обтачивают противоположные стороны изделия, например, кантом шириной 2 см. После этого подравнивают боковые края канта вровень с краями изделия (рис. а). Затем приступают к обработке оставшихся противоположных сторон. Полоску прикладывают к изделию, отмеряют и отрезают сколько нужно, но с таким расчетом, чтобы ее длина, после того как полоска

подвернется с боков на 8 мм, точно равнялась длине стороны изделия (рис. б). Далее полоску складывают вдоль пополам, обтачивают срез изделия и затем точно так же готовят кант для четвертой стороны и обрабатывают ее. В результате у двух кантов остались открытыми противоположные концы. Их можно зашить впотайную или оставить так, как есть (рис. в).

[дальше](#)

# КАК ОБРАБОТАТЬ УГЛЫ ИЗДЕЛИЯ



## Введение

## Основные приемы лоскутного шитья

## Основные понятия об орнаменте

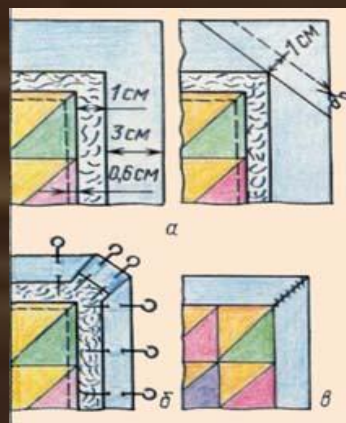

*Обработка углов подкладочной тканью изделия. Способ обработки выбирают в зависимости от толщины изделия. Например, для одеял с теплой прокладкой он более простой, чем для тонких салфеток. Способ 1-для толстых изделий ("конверт").* Таким способом обрабатывают углы одеяла. Оно состоит из трех слоев: лоскутный верх, прокладка из ватина (синтепона) и подкладка из тонкой ткани. Эти детали необходимо выкраивать с таким расчетом, чтобы после

простегивания одеяла ватин "выглядывал" из-под верха на 1 см, а подкладка из-под ватина - на 3 см.

- Простеганное одеяло строчат с лицевой стороны по всему периметру, отступив от края 6 мм. Затем подрезают края ватина на 5 мм, а ткань подкладки на 2,5 см, считая от среза ватина. На подкладке отмечают линию отворота уголка и срезают его, оставив на шов 1 см (рис. а).
- Остаток уголка отворачивают на лоскутный верх, а срезы подкладки подгибают на 1 см и закалывают (рис. б). Они должны коснуться краев ватина.
- Подкладку отворачивают на лоскутный верх так, чтобы ее сгиб слегка прикрыл машинную строчку и пришивают вручную к стежкам. Далее стыкуют уголок мелкими стежками (рис. в).

[дальше](#)



# КАК ОБРАБОТАТЬ УГЛЫ ИЗДЕЛИЯ



## Введение

Основные приемы лоскутного шитья

Основные понятия об орнаменте

*Способ 2 - для тонких изделий.* Для примера возьмем салфетку на подкладке. Сначала выкраивают подкладку (рис. а). Для этого определяют размеры салфетки и канта: салфетка - 30x30 см и кант - 2 см (в готовом виде). Подкладка должна быть шире салфетки на ширину каета. Подсчитывают точный размер подкладки - это очень важно для аккуратного выполнения работы. Начинают с канта. Ширина канта - 2 см в готовом виде, значит, для него потребуется 4 см ткани плюс 5 мм для подгиба, всего - 4,5 см. В таком случае размеры подкладки равны размерам салфетки плюс по 4,5 см с каждой стороны, то есть 39x39 см. Далее начинают готовить подкладку: отмечают на ней линию пришива канта и затем складывают пополам любой из углов лицевыми сторонами внутрь и проглаживают сгиб (рис. б).

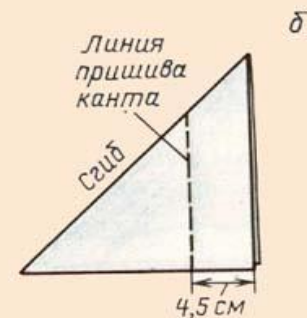
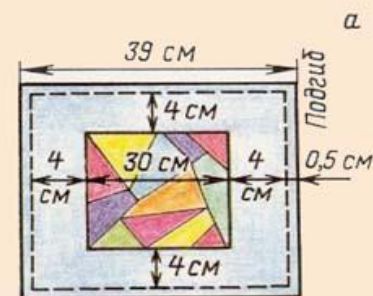

Сгиб отворачивают уголком на себя, перегнув его в точке пересечения с линией пришива канта (рис. в), утюжат уголок, отгибают, строчат по линии его сгиба и отрезают (рис. г). Затем шов гладят "на ребро", надсекают ткань по сгибу до линии строчки, раскладывают шов в разные стороны, еще раз

**далее**

# КАК ОБРАБОТАТЬ УГЛЫ ИЗДЕЛИЯ



## Введение

Основные приемы  
лоскутного шитья

Основные понятия об  
орнаменте

утюжат и обрезают лишнюю ткань (рис. д).

Точно так же сшивают оставшиеся углы подкладки и выворачивают на лицевую сторону. В образовавшуюся "раму" вставляют салферку, подворачивают края "рамы" на 5 мм (для этого придется подпороть в углах по несколько стежков), прикалывают и пристрачивают (рис. е).

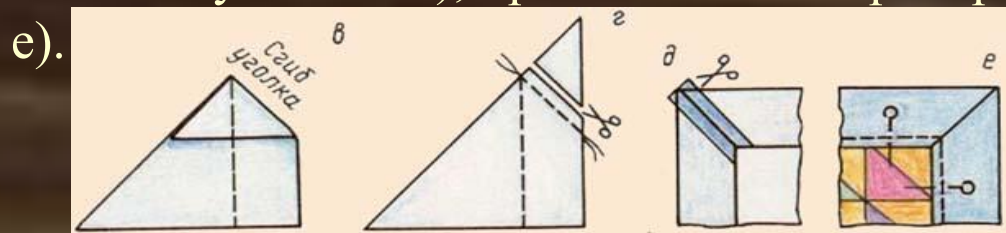

[в начало](#)





# РАЗНОЦВЕТНАЯ СПИРАЛЬ

## *Введение*

*Основные приемы  
лоскутного шитья*

*Основные понятия об  
орнаменте*

- Изделия, сшитые из разноцветных маленьких лоскутиков, напоминают мозаичные картинки. Называют такое шитье по-разному: «спираль», «карусель», «лабиринт», «крейзи». В переводе с английского «крейзи» — сумасшедший. Действительно, буйная пестрота красок, неожиданные цветовые сочетания и обилие ломаных линий производят впечатление неразберихи: кажется, что лоскутик с лоскутиком соединены бездумно, как попало. Но на самом деле ничего «сумасшедшего» и беспорядочного в этом нет, наоборот, есть свои четкие и строгие правила, по которым начинают и заканчивают работу. «Спираль» — одно из остроумнейших изобретений в лоскутном шитье, помогающее решить головоломку: как из вороха цветных никому не нужных обрезков создать что-то полезное, оригинальное и красивое.

[дальше](#)



# РАЗНОЦВЕТНАЯ СПИРАЛЬ

## *Введение*

### *Основные приемы лоскутного шитья*

### *Основные понятия об орнаменте*

- Какие же характерные особенности этого лоскутного шитья?  
В «спирали» используют обрезки тканей самой разной формы. Начинают работу от центра изделия и без сметки (пользуются булавками) пришивают лоскутик к лоскутику, двигаясь по часовой стрелке. По традиции центральный лоскутик называют «зрачком» и подбирают для него кусочек ткани яркого цвета, например, красного или желтого. Можно также использовать блестящую ткань с мелким рисунком или гладкокрашеную, иначе говоря, «зрачок» должен привлекать к себе внимание. Центральную часть изделия заполняют сначала мелкими лоскутиками и по мере увеличения полотна присоединяют все более крупные. Лоскутики объединяют по цвету по-разному, скажем, начинают пришивать светлые лоскутики, а после прохождения очередного круга в следующей витке — более темные, но в той же цветовой гамме («раскат» цвета). Иногда все соседние лоскутные витки делают контрастными.

[дальше](#)



# РАЗНОЦВЕТНАЯ СПИРАЛЬ



## Введение

### Основные приемы лоскутного шитья

### Основные понятия об орнаменте

- В любом из вариантов стараются не соединять между собой лоскутики, слишком близкие по цвету и рисунку, так как они будут смотреться как одно цветное пятно и могут нарушить задуманную композицию. После того как вы внимательно ознакомились с основными правилами выполнения «спирали», попробуйте сшить небольшую (18x18 см) декоративную прихватку. Она состоит из трех одинаковых по размеру деталей: верхней — это лоскутики, нашитые на тонкую ткань (основу); нижней — подкладки и между ними — прокладки из синтепона, ватина, мешковины или толстой ткани (сукна, драпа). В конце работы все детали соединяют и обтачивают бейкой. Подберите 20—30 небольших хлопчатобумажных лоскутиков. Хорошо, если они будут не только в цветочек, но и в полоску, горошек, а также гладкокрашенные. Первоначально легче работать в одной цветовой гамме, например, в сине-зелено-голубой (или любой другой).
- Выкройте из тонкой белой ткани (можно использовать старое постельное белье) лоскут таких же размеров, что и прихватка, или немного больше. Это основа, на которую нашиваются лоскутики. Без основы работать нельзя: швы тянутся в разные стороны и изделие имеет **неряшливый** вид. Далее показана последовательность выполнения лоскутного шитья

[дальше](#)

# РАЗНОЦВЕТНАЯ СПИРАЛЬ



«спираль»

*Введение*

*Основные приемы  
лоскутного шитья*

*Основные понятия об  
орнаменте*



*Прихватка сшита из мелких цветных лоскутиков, собранных в одной цветовой гамме. В центре изделия - "зрачок" из темной набивной ткани. Такая же ткань на окантовке.*

[далее](#)



# РАЗНОЦВЕТНАЯ СПИРАЛЬ



## Введение

Основные приемы  
лоскутного шитья

Основные понятия об  
орнаменте

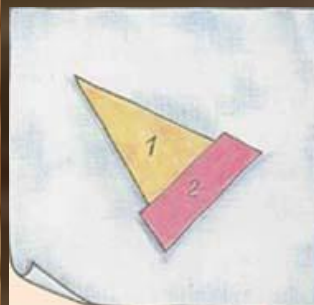
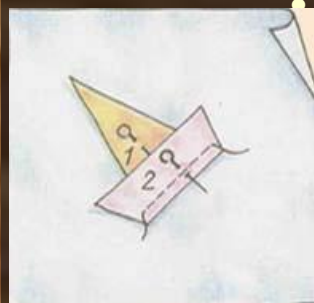
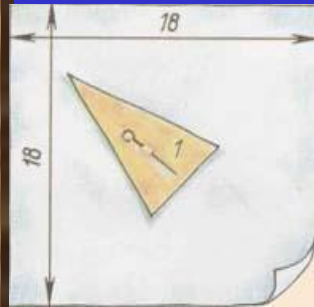

1. Расположите яркий лоскутик "зрачок" в центре основы лицевой стороной вверх, чтобы его срезы не были параллельны краям основы. Приколите "зрачок" булавкой.

2. Вторым лоскутиком приколите лицевой стороной вниз к любой из сторон "зрачка" и стачайте, отступив от края на 0,5 см. Линия строчки всегда должна заходить за край нижнего лоскута на 2-3 стежка с обеих сторон (не более).

3. Удалите все булавки, чтобы не отпечатались под утюгом, и приутюжьте шов "на ребро". Отверните второй лоскутик на лицевую сторону и прогладьте.

[далее](#)

# РАЗНОЦВЕТНАЯ СПИРАЛЬ



## Введение

Основные приемы  
лоскутного шитья

Основные понятия об  
орнаменте

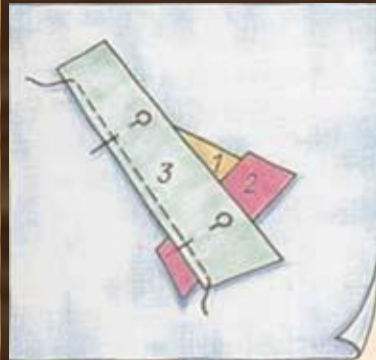

4. Третий лоскутик приколите лицевой стороной вниз ко второму лоскутику и одновременно к следующей стороне "зрочка", продолжая двигаться по часовой стрелке. Стачайте, приутюжьте шов "на ребро" и срежьте излишки ткани от второго лоскутика (если они есть). Если не обрезать лишнее со шва, то постепенно под лоскутиками образуются утолщения, которые мешают при утюжке.

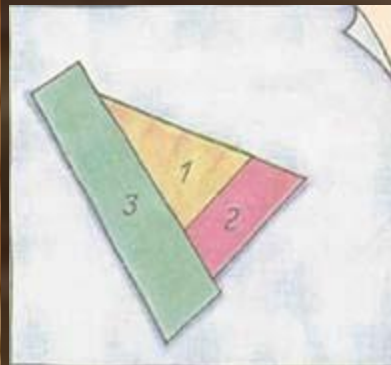

5. Отверните третий лоскутик и прогладьте. Каждый последующий лоскутик должен полностью перекрывать срезы лоскутиков, к которым его притачивают.

[дальше](#)



# РАЗНОЦВЕТНАЯ СПИРАЛЬ



## Введение

Основные приемы  
лоскутного шитья

Основные понятия об  
орнаменте

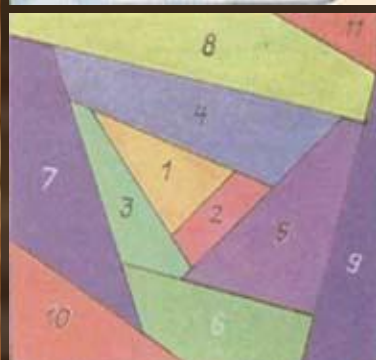
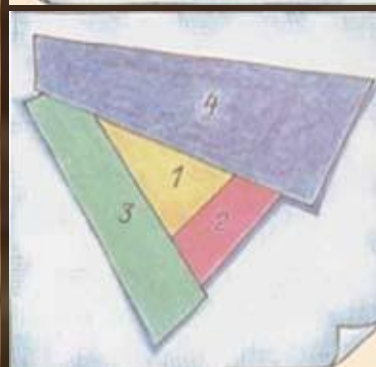
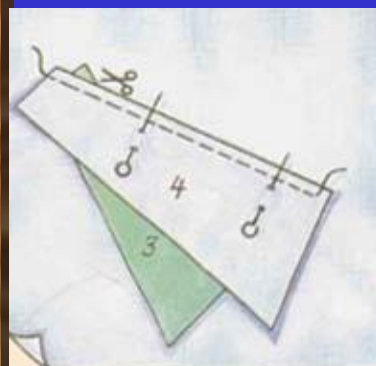

6. Четвертый лоскутик пристрочите к третьему, к свободной стороне "зрачка" и второму лоскутику. Отутюжьте и срежьте лишнее со шва третьего лоскутика.

7. Отверните четвертый лоскутик и прогладьте. Вокруг "зрачка" образовался первый ряд лоскутиков. Прежде чем пристрачивать второй ряд лоскутиков, проверьте, не осталась ли на швах лишняя ткань, которую необходимо срезать. Учтите, "наросты" могут просвечивать через тонкие прозрачные лоскутики.

8. Пятый лоскутик (начало второго ряда) притачайте сразу к трем лоскутикам первого ряда: четвертому, второму и третьему. Шестой лоскутик - к пятому и третьему и так далее. Заполнив лоскутиками всю основу, подрежьте "хвосты" вровень с ее краями. Выкройте прокладку и подкладку, сложите их вместе, сметайте с основой. Прихватку обтачайте бейкой.

[в начало](#)

# ПОЛОСКА К ПОЛОСОЧКЕ...



## *Введение*

*Основные приемы  
лоскутного шитья*

*Основные понятия об  
орнаменте*

- Приём шитья из разноцветных полосок напоминает работу умелого паркетчика, который, зная особенности рисунка разных пород древесины, составляет многочисленные комбинации из деревянных дощечек. Так и лоскутницы соединяют между собой нарезанную на узкие полоски ткань, добиваясь разнообразного цветового эффекта: выстраивают полоски в «радужный» ряд, складывают как из бревнышек «колодец», а то и целую «избу» с теплым «очагом» внутри. Особенно увлекались таким «строительством» американские индейцы, которые изобрели немало полосатых лабиринтов.

[дальше](#)



# ПОЛОСКА К ПОЛОСОЧКЕ...



## *Введение*

*Основные приемы  
лоскутного шитья*

*Основные понятия об  
орнаменте*

- **Раскрой полосок.** Полоски одинаковой ширины кроют по шаблону. Это плотный картон длиной 30—35 см и шириной, равной ширине полоски в готовом виде плюс припуск на шов с длинных сторон по 0,7—1 см. Нередко вместо картона используют обычную линейку, если ее ширина подходит по размеру. Кроют полоски непременно по долевой нити, но иногда, из-за недостатка ткани, — по поперечной, но никогда — по косой (в отличие от полосок для обработки срезов изделия).

Шаблон накладывают на изнанку ткани параллельно кромке (не забудьте потом ее срезать!). По длинной стороне проводят линии карандашом или мелом (в зависимости от цвета ткани), передвигают шаблон и так размечают все полотно. После этого кроют по намеченным линиям. Современным лоскутницам повезло: теперь можно нарезать полоски специальным роликовым ножом — резцом, что намного убыстряет работу.

[дальше](#)

# ПОЛОСКА К ПОЛОСОЧКЕ...



## *Введение*

*Основные приемы  
лоскутного шитья*

*Основные понятия об  
орнаменте*

- Порой приходится выкраивать длинные полосы из коротких лоскутов. Делу можно помочь: сначала нарезают ткань на полосы какие получатся, а потом их сшивают, прикладывая одну к другой под прямым углом (строчка проходит строго по косой):

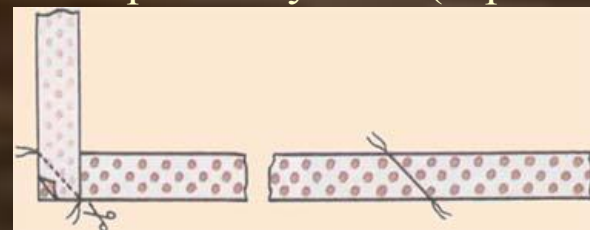

[далее](#)



# ПОЛОСКА К ПОЛОСОЧКЕ...



## Введение

*Основные приемы  
лоскутного шитья*

*Основные понятия об  
орнаменте*

**Стачивание полосок с помощью основы.** Для образца размером 25x25 см приготовьте квадратную основу из тонкой ткани или флизелина. Определите расположение полосок по цвету и нарежьте их шириной 4 см (с учетом припуска на шов 0,7 см). На правый край основы лицевой стороной вверх уложите первую полоску, на нее сверху вторую лицевой стороной вниз и закрепите булавками. Пристрочите к основе по линии припуска первую и вторую полоски. Выньте булавки, приутюжьте шов «на ребро», отогните вторую полоску на лицевую сторону и отгладьте. Третью полоску наложите лицевой стороной вниз на вторую, сколите, совместив срезы, пристрочите к основе и второй полоске, приутюжьте и отогните третью полоску на лицевую сторону. Точно так же пришейте все остальные. Срежьте излишки ткани с краев основы и отутюжьте готовое полотно через влажную ткань (утюгом работайте только вверх-вниз).

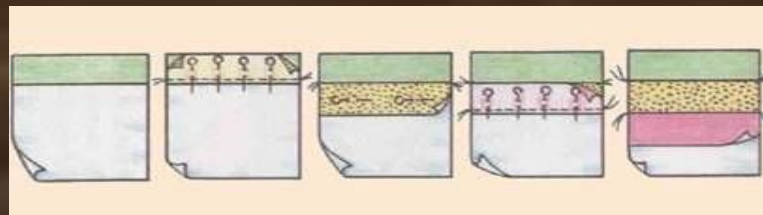

**далее**

# ПОЛОСКА К ПОЛОСОЧКЕ...



## *Введение*

*Основные приемы  
лоскутного шитья*

*Основные понятия об  
орнаменте*

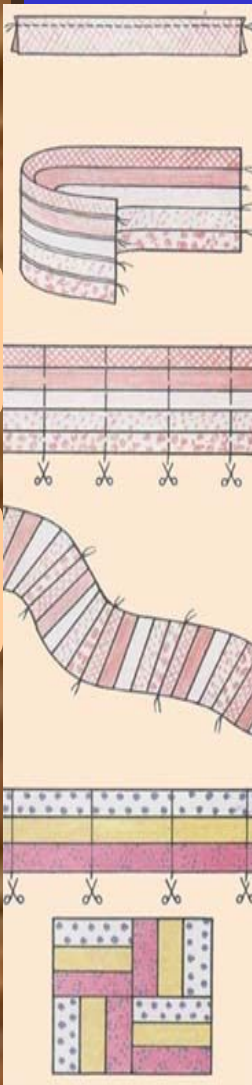

Стачивание полосок без основы. Сначала сшивают полоски в полотно, а потом из него выкраивают определенные детали. Как правило, это декоративная отделка для одежды (кокетка, накладные карманы, кайма), а также полосатая окантовка для салфеток, полотенец и т. д. Сшивают полоски так: складывают их лицевыми сторонами, скалывают поперек срезов и стачивают мелкими стежками по припуску, натягивая полоски и придерживая нижнюю, чтобы она не дала усадки. Шов заутюживают на одну сторону или разутюживают на обе, затем притачивают следующую полосу. Так работают, пока не получат полотно нужного размера. Далее его разрезают поперек и составляют разные композиции: длинные полосы с поперечным расположением мелких полосок или квадратные блоки.



[дальше](#)



# ПОЛОСКА К ПОЛОСОЧКЕ...



## Введение

Основные приемы  
лоскутного шитья

Основные понятия об  
орнаменте

- **Диагональные полосы.** Расположение полосок по диагонали дает новые возможности при составлении узоров. Сшивают полосы с помощью основы, начиная от ее середины.



- 1. Сложите основу пополам по диагонали и приутюжьте сгиб. Перегните вдоль посередине первую полоску и приутюжьте. Разверните полоску и изнаночной стороной наложите на основу, совместив сгибы.



[дальше](#)

# ПОЛОСКА К ПОЛОСОЧКЕ...



## Введение

Основные приемы  
лоскутного шитья

Основные понятия об  
орнаменте

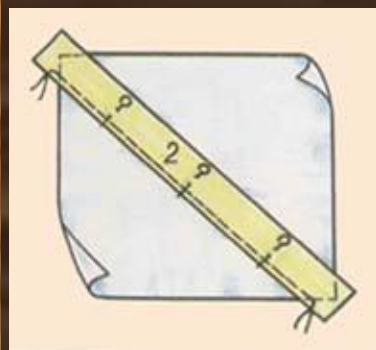

2. Вторую полосу лицевой стороной наложите на первую, сколите поперек срезов и пристрочите к основе по левому краю, отступив на припуск. Приутюжьте шов "на ребро"

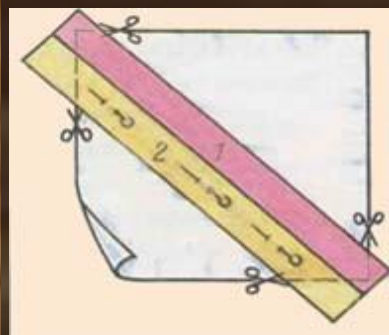

3. Отверните вторую полосу на лицевую сторону, отутюжьте, продвигая утюг от первой полосы ко второй. Приколите булавками посередине вторую полосу и обрежьте у нее "хвостики"



4. Настрочив полосы на левую часть основы, начинайте заполнять правую часть в том же цветовом порядке.

[дальше](#)



# ПОЛОСКА К ПОЛОСОЧКЕ...



## Введение

Основные приемы  
лоскутного шитья

Основные понятия об  
орнаменте



- 5. Узор красной салфетки выполнен из четырех одинаковых по цвету квадратных блоков с диагональными полосками, и окантован "под рамку". Блоки можно развернуть и по-другому – узор станет иным.

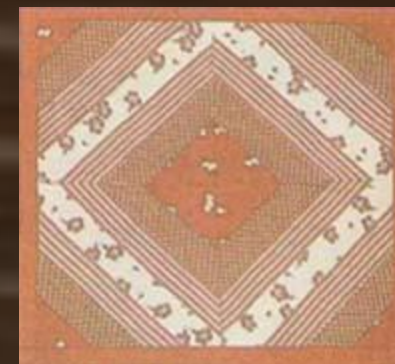

[дальше](#)

# ПОЛОСКА К ПОЛОСОЧКЕ...



## Введение

Основные приемы  
лоскутного шитья

Основные понятия об  
орнаменте

- «Бревенчатая изба». У этого популярного узора много других названий: «американский квадрат», «сруб», «колодец», «лабиринт». Особенность шитья — сборка цветных полосок по спирали вокруг «очага» — маленького квадратика по традиции красного или желтого цвета, символизирующего очаг в доме. Цвет полосок — «бревнышек» — тоже символичен: светлые — освещенные углы избы, темные — теневые. Для образца приготовьте основу размером 25x25 см, светлые и темные полоски шириной 4—5 см (с учетом припуска на шов) и квадратный «очаг» из однотонной ткани со сторонами не менее ширины полосок.

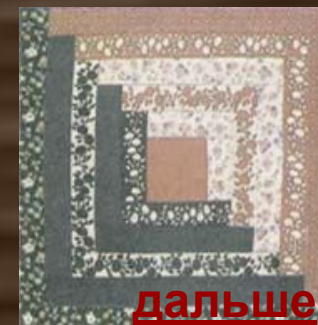
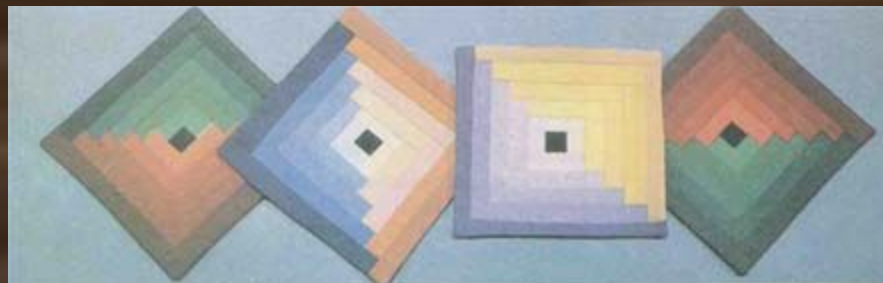



# ПОЛОСКА К ПОЛОСОЧКЕ...



## Введение

Основные приемы  
лоскутного шитья

Основные понятия об  
орнаменте



- 1. Загладьте на основе две диагональные линии, сложив основу в двух направлениях, и в точке их пересечения приколите "очаг" лицевой стороной вверх.



- 2. первую (светлую) полоску лицевой стороной приложите к верхней части "очага", выровняйте срезы, пристрочите по припуску, приутюжьте шов "на ребро", отверните полоску, отутюжьте шов в направлении от центра изделия и обрежьте излишек вровень с "очагом".

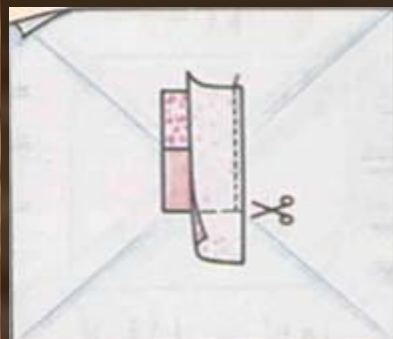

- 3. Вторую (светлую) полоску приложите лицевой стороной к правой стороне "очага" и правому срезу первой полоски, пристрочите, отверните, отгладьте и срежьте лишнее.

[дальше](#)

# ПОЛОСКА К ПОЛОСОЧКЕ...



## Введение

Основные приемы  
лоскутного шитья

Основные понятия об  
орнаменте

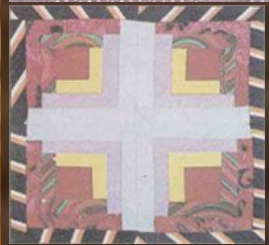
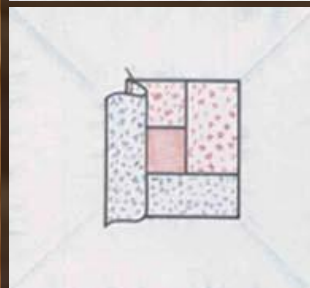
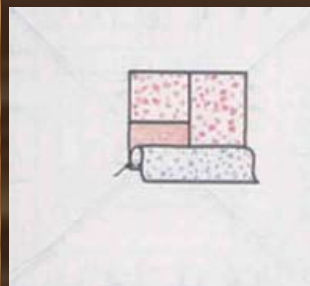

4. Аналогично пришейте третью (темную) полосу, совместив ее с нижней стороной квадратика и второй полоской. Лишнее отрежьте.

5. Четвертую (темную) полосу притачайте сразу к трем деталям: левым срезам первой и третьей полосок и левой стороне "очага" — теперь он вокруг обшит первым рядом полосок. Достаточно изменить в узоре «изба» порядок настрачивания и цвет полосок — и получаются новые необычные узоры. На фото справа — традиционный узор с диагональной цветовой разбивкой: одна половина квадрата — темная, другая — светлая. На фото слева — каждый ряд полосок одного цвета. Соединение квадратов в большие полотна схоже с техникой шитья из квадратиков: квадраты сшивают в полоски, а те в блоки. Разворачивая блоки относительно друг друга, получают различные цветовые сочетания. На нижних фото — полотна из четырех блоков.



[дальше](#)



# ПОЛОСКА К ПОЛОСОЧКЕ...



## Введение

Основные приемы  
лоскутного шитья

Основные понятия об  
орнаменте

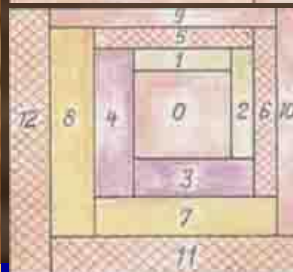
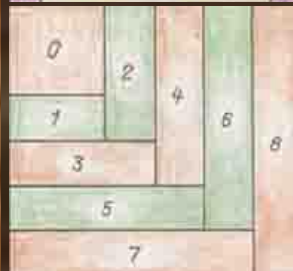
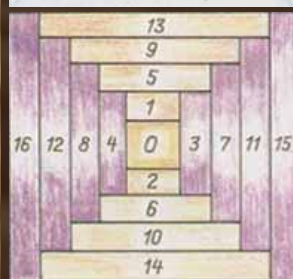
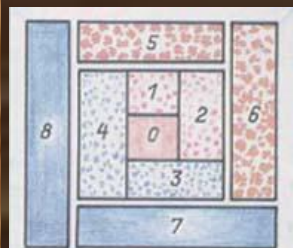

- 6. Остальные полосы пришивайте ряд за рядом в той же цветовой последовательности по спирали вокруг "очага", пока основа полностью не закроется.
- На схеме показана особая последовательность сшивания: полосы одного цвета притачивают параллельно друг другу с противоположных сторон "очага" - в результате каждая четверть узора выделена одним цветом.
- Центральный квадрат в узоре с названием "четверть квадрата" смещают по диагонали в один из углов. Четкость узору придают парные полосы одного цвета.
- Интересный оптический эффект получают при стачивании полосок разной ширины и смещении центра в сторону более узких полосок.

[далее](#)

# ПОЛОСКА К ПОЛОСОЧКЕ...



## *Введение*

*Основные приемы  
лоскутного шитья*

*Основные понятия об  
орнаменте*

- Коврик собран из 6 блоков узора «изба» и окантован бейкой. Остатки нитей на изнанке прикрыты подкладкой. Ее можно пришить одним из двух способов: декоративный верх и подкладку складывают лицевыми сторонами, сшивают и выворачивают через оставленное незашитым отверстие; или, сложив подкладку и верх изнаночными сторонами, срезы обтачивают косой бейкой.



[далее](#)



# ПОЛОСКА К ПОЛОСОЧКЕ...



## *Введение*

*Основные приемы  
лоскутного шитья*

*Основные понятия об  
орнаменте*

- «Ананас». Этот узор — разновидность «бревенчатой избы»: в квадрат собирают узкие полоски двух контрастных цветов. Для образца приготовьте квадратную основу размером 25x25 см, нарежьте полоски светлого и темного цвета (ширина в готовом виде — 2—2,5 см) и светлый квадратик, размером — 2 ширины полоски плюс припуск на шов по 0,5 с каждой стороны. Загладьте основу дважды пополам, образуя две перпендикулярные линии, и приколите в центре квадратик, расположив его углы по заглаженным сгибам.



[дальше](#)

# ПОЛОСКА К ПОЛОСОЧКЕ...



## Введение

### Основные приемы лоскутного шитья

### Основные понятия об орнаменте

- Полоски первого ряда — темные, если центральный квадратик — светлый. Приложите полоску лицевой стороной к квадратику, совместите срезы, пристрочите, заглайте шов «на ребро», отверните, отгладьте и срежьте излишек. Все остальные полоски этого ряда притачивайте аналогично, перекрывая сторону квадратика и 0,5 см бокового среза предыдущей полоски. В этом — одно из отличий от «избы», где срезы полосок перекрываются полностью. Второй ряд из светлых полосок пришивайте параллельно сторонам основы. Чтобы контур центрального квадратика остался четким, швы должны пройти по его углам, не заходя на них: прикладывайте полоску лицевой стороной вниз к квадратику, располагая линию припуска точно на вершине угла, концы полоски при этом выходят за срезы полосок первого ряда на расстояние припуска. Пристрочите, отгладьте, отрежьте лишнее и притачайте остальные полоски этого ряда.

Третий ряд из темных полосок пришейте параллельно сторонам центрального квадратика: приложите полоску лицевой стороной на любую полоску первого ряда, совместите срезы и притачайте. Заполните полосками всю основу, свободные углы по краям — треугольниками из светлой ткани.

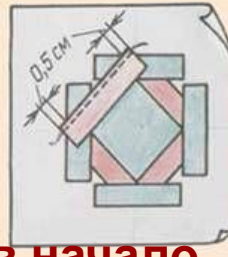
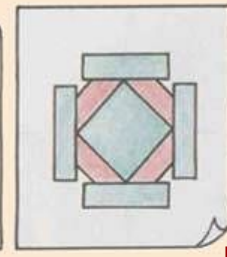
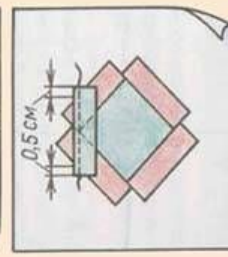
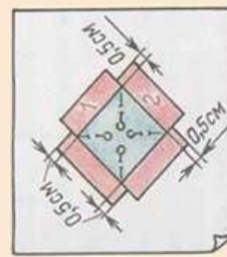
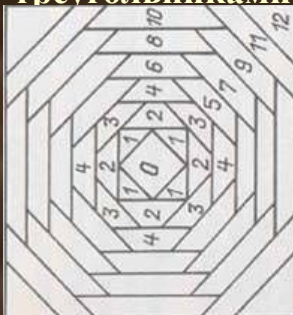

**В начало**





# ВЕСЁЛЫЕ КВАДРАТИКИ

## Введение

### Основные приемы лоскутного шитья

### Основные понятия об орнаменте

- Одна из самых старинных лоскутных техник построена на работе с кусочками ткани simplest геометрической формы — квадрат. Цветные квадратики, сшитые по определенным правилам, напоминают красочные шахматные доски. Известна эта техника с тех давних времен, когда тканей, производилось очень мало, они были слишком дороги, и даже лоскутики размером с почтовую марку шли в дело, кстати, это они дали название «почтовая марка» одному из узоров, составленному из крошечных квадратиков. Особенно часто использовали такое шитье в деревенских семьях, где к каждому кусочку ткани относились очень бережно. Работать с квадратиками одно удовольствие. Сначала рисуют на клетчатой бумаге цветной узор — эскиз (одна клеточка равна одному квадратику). Многие, не ломая голову, используют готовые рисунки для вышивки крестом и орнаменты для вязания. По эскизу рассчитывают количество квадратиков из тканей определенного цвета. Кроить следует точно по шаблону, иначе квадратики трудно совмещать при сшивании.

[дальше](#)

# ВЕСЁЛЫЕ КВАДРАТИКИ



## Введение

Основные приемы  
лоскутного шитья

Основные понятия об  
орнаменте

- Крупные лоскутики (более 6х6 см) кроят с учетом долевой — она должна проходить параллельно любой стороне квадратика, в более мелких — долевую не соблюдают. Для знакомства с этой несложной техникой сшейте образец размером 30х30 см из 25 квадратных лоскутиков. Каждый лоскутик — 6х6 см с учетом припуска на шов по всем сторонам квадрата по 1 см. Выкройте квадратики и разложите на ровной поверхности, расположив по цвету как на нашем образце. Принцип соединения квадратиков в полотно таков: сначала их сшивают в полосы, а затем полосы — между собой. Для прямоугольного изделия квадратiki сшивают в полосы по более короткой стороне — так намного удобнее. В нашем случае (квадратное изделие) все стороны равны, поэтому начинайте с любой из них.



[дальше](#)



# ВЕСЁЛЫЕ КВАДРАТИКИ

## Введение

### Основные приемы лоскутного шитья

### Основные понятия об орнаменте

- 1. Первые два лоскута верхнего ряда соедините лицевыми сторонами внутрь, сколите, совместив срезы, и прострочите по линии припуска на шов. Шов приутюжьте "на ребро", а затем заутюжьте в сторону более темного квадратика, чтобы припуски на шов не просвечивали через ткань.
- 2. Присоедините третий квадратик ко второму лицевыми сторонами внутрь и сострочите. Шов заутюжьте в сторону темного квадратика. последовательно пристрочите все очередные квадратiki этого ряда. Первая полоса готова.
- 3. Приготовьте все остальные полосы и соедините в полотно: сложите лицевыми сторонами внутрь первые две полосы и сколите булавками точно по машинным швам, расположив булавки перпендикулярно срезам. Далее полосы сострочите по линии припуска на шов и, вынув булавки, приутюжьте шов "на ребро", а затем а одну сторону. Аналогично соедините остальные полосы и отутюжьте готовый

образец.

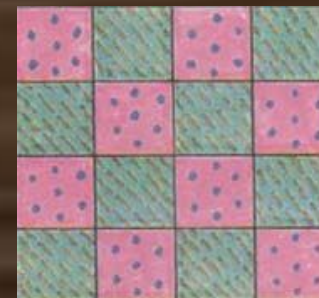
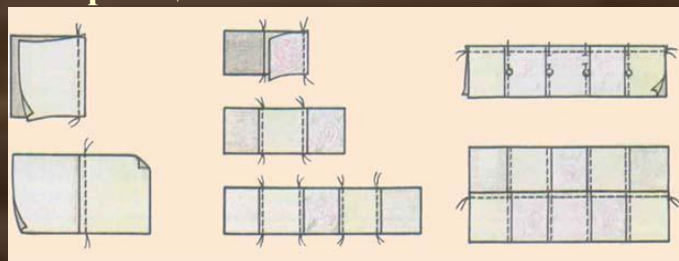

[далее](#)

# ВЕСЁЛЫЕ КВАДРАТИКИ



## Введение

Основные приемы  
лоскутного шитья

Основные понятия об  
орнаменте

- *Двухцветная «шахматка».* Из двух тканей, контрастных по цвету, можно составить несложный узор «шахмат-ка». Шить полотно с таким узором совсем просто. Сначала нарезают одинаковое количество полосок того и другого цвета шириной, равной ширине квадрата «шахматки» в готовом виде, плюс припуск на швы с каждой стороны квадрата, то есть на шов добавляют не только с краев полосы, но и учитывают припуск, отмеряя ее длину. Раскройте полоски нужного размера и сшейте их в полотно, как показано на схеме.
- 1.Сшейте мелкими стежками полоски, чередуя по цвету. Швы приутюжьте «на ребро», а затем заутюжьте в сторону более темной полосы.

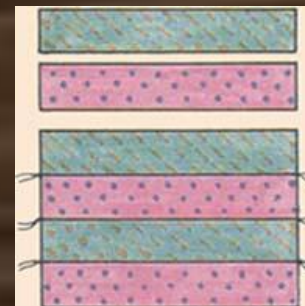

[дальше](#)



# ВЕСЁЛЫЕ КВАДРАТИКИ



## Введение

Основные приемы  
лоскутного шитья

Основные понятия об  
орнаменте

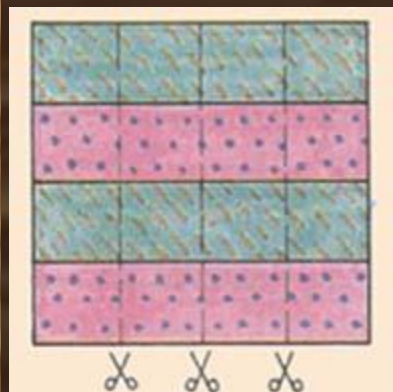

- 2. Сшитое полотно разлинуйте на новые полосы той же ширины, что и прежние (не забудьте о припусках), расположив их поперек швов. Разрежьте полотно по намеченным линиям — образовались полосы из квадратиков.

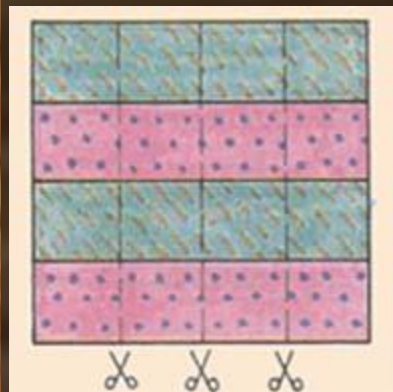

- 3. Каждую вторую полосу переверните «вверх ногами» — получился узор «шахматка». Осталось полосы стачать, отутюжить, и полотно готово.

[дальше](#)

# ВЕСЁЛЫЕ КВАДРАТИКИ



## Введение

Основные приемы  
лоскутного шитья

Основные понятия об  
орнаменте

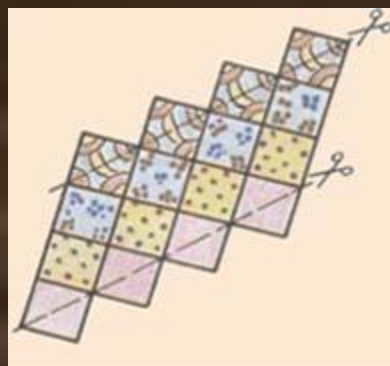
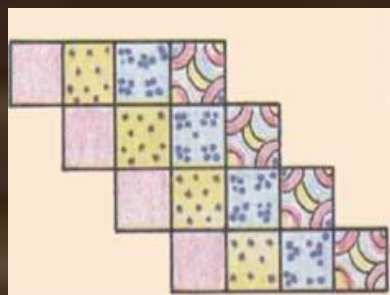
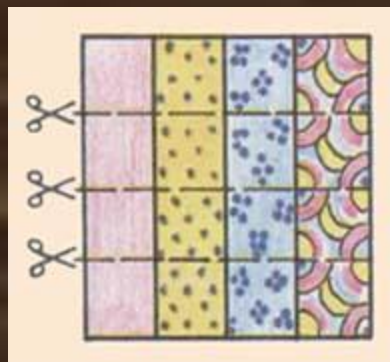

*«Шахматка» по диагонали.* Этот узор используют как декоративную отделку в виде каймы. Для работы нарезают несколько полос разного цвета, но одинаковой ширины и длины (не менее 50 см). Ширину полосы рассчитывают как в предыдущем узоре.

1. Возьмите несколько разноцветных полосок шириной 5 см и длиной 50 см, сшейте их по длинным сторонам и заутюжьте швы в одну сторону. Разметьте и разрежьте полотно на полоски шириной по 5 см. Получились полоски из квадратиков.

2. Разложите полоски из квадратиков, смещая одну по отношению к другой на один квадратик вправо, и поочередно их сшейте, не нарушая смещения.

3. Отгладьте полотно и срежьте лишние уголки — получилась декоративная кайма. Такой отделкой можно украсить одежду, скажем, пришить ее по низу юбки или фартука.

[в начало](#)



# УДИВИТЕЛЬНЫЕ ТРЕУГОЛЬНИКИ



## *Введение*

*Основные приемы  
лоскутного шитья*

*Основные понятия об  
орнаменте*

- С самых давних времен, еще до изобретения швейной машинки, шитье из треугольников полюбилось многим мастерицам. Предполагают, что особенно увлекались им русские рукодельницы. Порой в скромной деревенской избе единственным украшением было нарядное «цветастое» одеяло из множества треугольных лоскутков. С треугольниками легко работать: из них можно «сочинить» любой геометрический орнамент и при необходимости разложить самый сложный на треугольники, каким бы замысловатым он ни был. Наиболее часто используют лоскуты в форме прямоугольных равнобедренных треугольников, их кроют по шаблону, располагая его на ткани так, чтобы направление долевой нити совпадало с одной из коротких сторон треугольника, затем складывают треугольники по два и сшивают по длинной стороне — получаются квадраты, которые соединяют в полотно.

[далее](#)

# УДИВИТЕЛЬНЫЕ ТРЕУГОЛЬНИКИ



## Введение

Основные приемы  
лоскутного шитья

Основные понятия об  
орнаменте



- При раскрое большого количества двухцветных пар треугольников используют такую «хитрость»: сначала вырезают из тканей двух цветов по одинаковому количеству квадратов (со стороной, равной стороне треугольника в готовом виде плюс припуск на шов), складывают лицевыми сторонами по два квадрата разного цвета, скрепляют булавками, намечают диагональную линию и прокладывают вдоль нее 2 строчки на расстоянии припуска на шов от диагонали. Разрезают по диагонали, разворачивают лоскуты, заглаживают припуск в сторону более темного — образуется 2 двухцветных квадрата.

[дальше](#)



# УДИВИТЕЛЬНЫЕ ТРЕУГОЛЬНИКИ



## *Введение*

*Основные приемы  
лоскутного шитья*

*Основные понятия об  
орнаменте*

- Разноцветные треугольники сшивают, применяя другую «хитрость»: их складывают попарно, скалывают и сострачивают на машинке, одну пару за другой, не обрывая нити, а затем нити разрезают.

Если треугольники выкроены из ткани, которая слишком тянется, то при стачивании подкладывают под строчку бумагу.

В шитье из треугольников весьма популярны узоры «мельница», «звезда», «алмаз».

[далее](#)

# УДИВИТЕЛЬНЫЕ ТРЕУГОЛЬНИКИ



## Введение

Основные приемы  
лоскутного шитья

Основные понятия об  
орнаменте

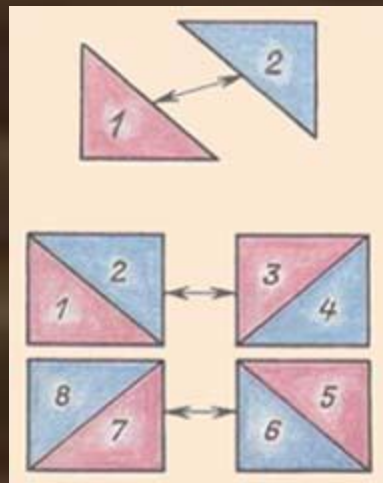
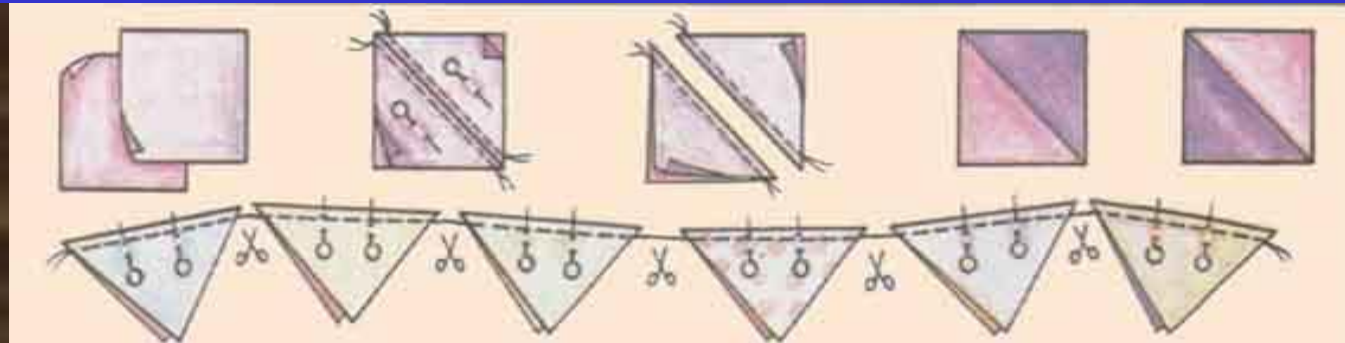

«Мельница». Двухцветный узор из восьми одинаковых треугольников (по четыре каждого цвета), сшитых в квадрат. Сначала треугольники попарно (светлый с темным) стачивают длинными сторонами, образовавшиеся квадраты — в полосы, чередуя цвета. Полосы сшивают в квадрат, начиная от центра — так легче соединить все линии в одну точку. Шов разутюживают на обе стороны.

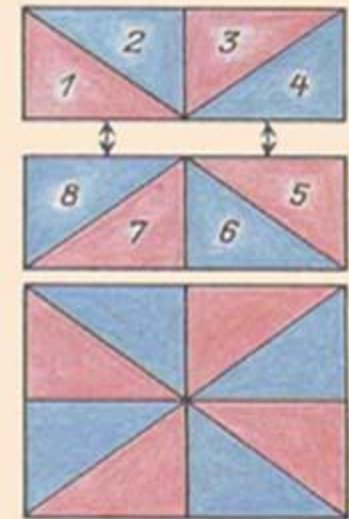

[далее](#)



# УДИВИТЕЛЬНЫЕ ТРЕУГОЛЬНИКИ



## Введение

Основные приемы  
лоскутного шитья

Основные понятия об  
орнаменте

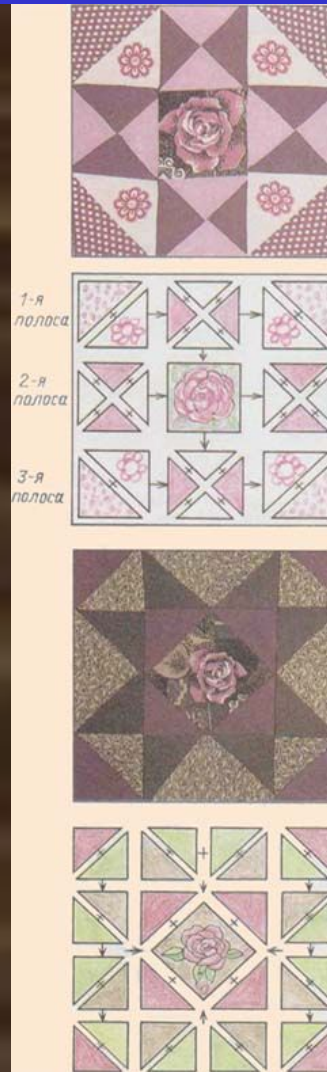

«Звезда». Один из любимых узоров среди лоскутниц — восьмиконечная «звезда» — может быть самых разных цветов, но ярче всего она «сияет», если ткань ее лучей однотонная, а фон — пестрый. Сборку полотна ведут в несколько приемов. Приготовив цветную схему «звезды», ее разбивают на полосы из квадратов и затем квадраты — на треугольники. Далее важно не перепутать, что с чем сшить. Собирая треугольники в квадраты, поучитесь делать это без ошибок на примере схем прихваток из узора восьмиконечная «звезда». Первую и третью полосы верхней прихватки собирают одинаково: крайние квадраты из двух треугольников, средний — из четырех. Повнимательней рассмотрите средний квадрат. Он состоит из четырех прямоугольных треугольников.

[далее](#)

# УДИВИТЕЛЬНЫЕ ТРЕУГОЛЬНИКИ



## Введение

Основные приемы  
лоскутного шитья

Основные понятия об  
орнаменте

- Их сшивают попарно, по коротким сторонам, затем 2 больших треугольника стачивают по длинным сторонам. При шитье стараются не нарушить стыковку треугольников в центре квадрата. Вторую полосу схемы собирают из двух крайних квадратов, составленных из четырех треугольников и цельного квадрата, выкроенного из ткани с рисунком. Далее полосы стачивают между собой, с соблюдением всех правил стыковки квадратов.
- Схема сборки «звезды» на второй прихватке — иная. Начинают с центрального квадрата. К его сторонам пришивают 4 треугольника. Затем к верхней и нижней сторонам нового квадрата притачивают полосы из четырех треугольников — средняя часть схемы готова.
- Осталось собрать две вертикальные полосы по краям, каждая из четырех квадратов (восьми треугольников). дальше



# УДИВИТЕЛЬНЫЕ ТРЕУГОЛЬНИКИ



## Введение

Основные приемы  
лоскутного шитья

Основные понятия об  
орнаменте



- «Алмаз». У этого узора есть еще одно название — «квадрат в квадрате». Работу начинают с построения схемы. Стороны центрального квадрата достраивают прямоугольными треугольниками, чтобы получился большой квадрат, и так раз за разом, пока не образуется квадрат нужного размера. Схему можно раскрасить, выделив определенным цветом треугольники каждого ряда.

Дальше готовят шаблоны: для центрального квадрата, треугольника каждого ряда и основу из ткани или флизелина. Отмечают на ней 4 пересекающиеся линии: 2 перпендикулярные и 2 диагональные. Сборку треугольников ведут по схеме от центра. Закрепляют квадрат на основе лицевой стороной вверх. К одной из сторон прикалывают треугольник первого ряда лицевой стороной вниз, совмещая его длинную сторону с квадратом, и стачивают вместе три детали (основа, квадрат и треугольник) по припуску на шов. **далее**

# УДИВИТЕЛЬНЫЕ ТРЕУГОЛЬНИКИ



## Введение

Основные приемы  
лоскутного шитья

Основные понятия об  
орнаменте

- Шов приутюживают «на ребро», отгибают треугольник, еще раз утюжат и закрепляют булавкой. Точно так же пристрачивают следующие 3 треугольника этого ряда. Затем проверяют, совпадают ли углы образовавшегося квадрата с линиями на основе, и подравнивают ножницами квадрат, чтобы все стороны были равны. Следующие ряды треугольников пришивают подобным образом.

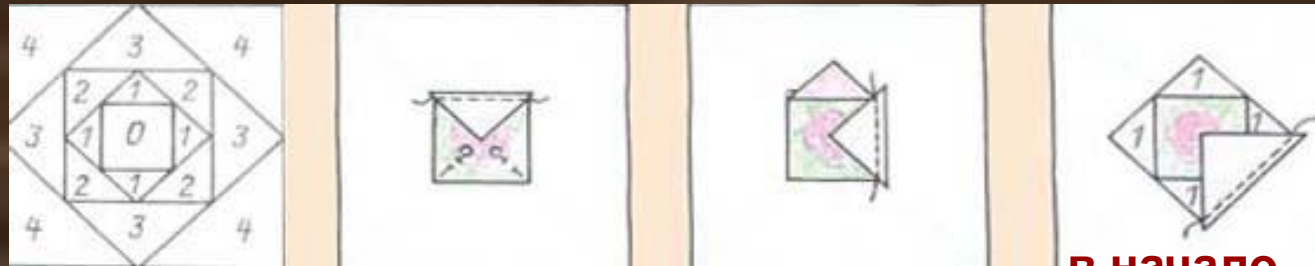

[в начало](#)





# НЕОБЫЧНЫЕ РОМБЫ

## Введение

### Основные приемы лоскутного шитья

### Основные понятия об орнаменте

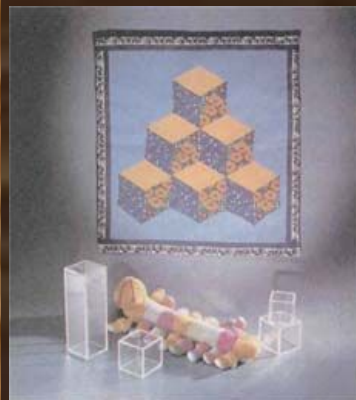

Узоры из ромбовидных лоскутков обладают удивительными свойствами: по желанию мастерицы они могут превращаться и в пирамиды, и в диковинные цветы, и в многоконечные красочные звезды. «Кубики». Это, пожалуй, один из самых интересных узоров. Из отдельных кубиков складывают объемные цветные пирамиды. Эффект объема достигается за счет оптического обмана: берут три разных по цвету ромбовидных лоскутка и «освещают» сверху — справа или слева. Например, если решили, что свет на кубик падает сверху справа, как на нашей пирамиде, то лоскутки по цвету распределяют так: сверху — светлый, справа — менее светлый, слева — темный. Должны предупредить: чтобы избежать ошибок во время шитья, перед работой необходимо «поиграть» в кубики на клетчатой бумаге. Их рисуют в натуральную величину, раскрашивают и затем вырезают по ним шаблон — ромб с углом  $60^\circ$ . Чтобы познать загадки лоскутной пирамиды, рекомендуем сшить небольшое панно (30x30 см) с изображением пирамиды из трех кубиков. Приготовьте 9 ромбов (длина сторон 7 см с учетом припуска на шов 0,5 см): 3 ромба — светлые (а), 3 ромба — менее светлые (б), 3 ромба — темные (в) и лоскут пестрой ткани для фона 30x30 см.

[дальше](#)



# НЕОБЫЧНЫЕ РОМБЫ

## Введение

Основные приемы  
лоскутного шитья

Основные понятия об  
орнаменте

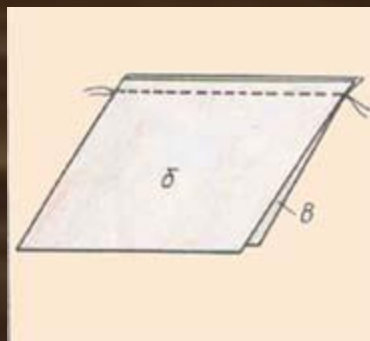

1. Сшейте верхний кубик пирамиды: сложите ромбы (б) и (в) лицевыми сторонами внутрь — боковые стороны кубика и стачайте по одной из сторон. Шов заглажьте «на ребро».

2. Присоедините верхний ромб (а) к боковым ромбам: наложите его лицевой стороной на лицевую сторону ромба (б) и стачайте, остановив иглу в точке соединения трех ромбов (до припуска на шов). Поднимите лапку, разверните на игле ромбы (б) и (в), не вынимая ее из ткани, совместите края ромбов (а) и (в). Опустите лапку и сострочите ромбы, швы заглажьте в одну сторону.

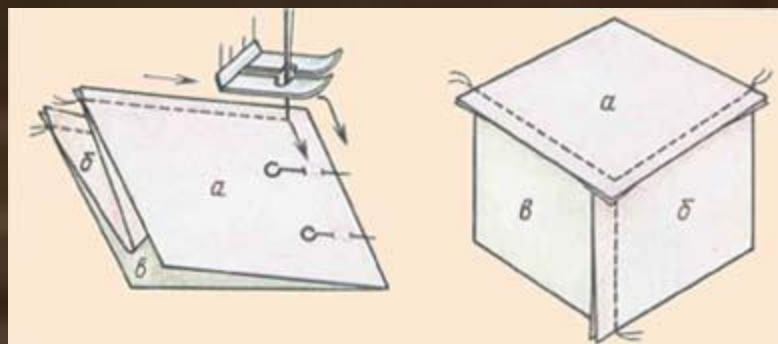

[далее](#)





# НЕОБЫЧНЫЕ РОМБЫ

## Введение

Основные приемы  
лоскутного шитья

Основные понятия об  
орнаменте

- 3. Сшейте в «гармошку» боковые грани кубиков нижнего ряда пирамиды и пришейте к ним верхние. Загладьте швы в одну сторону и сшейте верхний кубик с двумя нижними: сострочите его две нижние грани с двумя верхними гранями кубиков. Загладьте на изнанку припуск на шов вокруг пирамиды, приколите ее к фону и пришейте впотайную.

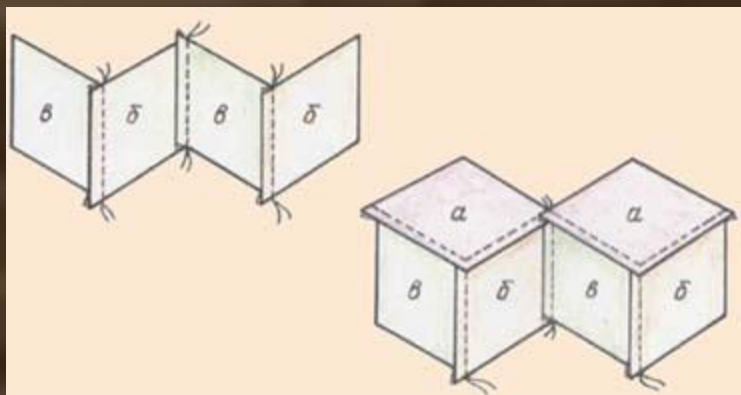

далее



# НЕОБЫЧНЫЕ РОМБЫ

## Введение

### Основные приемы лоскутного шитья

### Основные понятия об орнаменте

- **Многоконечная звезда.** Лучи такой звезды — лоскутики ромбовидной формы. Если она шестиконечная", то для раскроя можно использовать шаблон ромба от узора «кубики» (угол равен  $60^\circ$ ). Приготовьте 12 ромбовидных лоскутиков (припуск на шов 0,5 см): 3 — темных, 3 — светлых, 6 — для светлого фона и пеструю ткань 30x30 см — для основного фона.

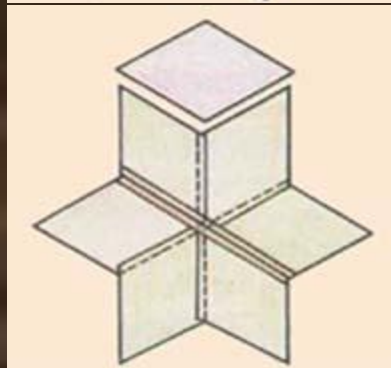
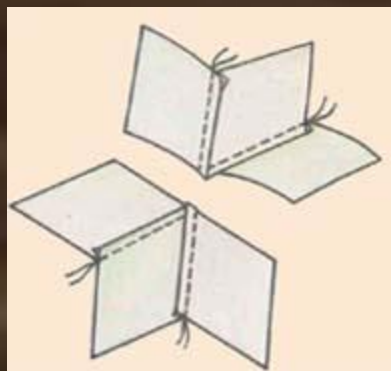

1. Сложите лицевыми сторонами внутрь темный и светлый лучи, сколите и прострочите, начиная от центра звезды. Притачайте третий (светлый) луч к предыдущим двум — половинка звезды готова. Заутюжьте швы в одну сторону и выполните вторую половинку.

2. Сложите обе половинки лицевыми сторонами внутрь, сколите, совместив углы ромбов, и сострочите по линии припуска на шов. Разгладьте шов на обе стороны, пристрочите лоскуты фона и, загладив на изнанку припуск, пришейте впотайную к пестрому фону.

[далее](#)





# НЕОБЫЧНЫЕ РОМБЫ

## Введение

Основные приемы  
лоскутного шитья

Основные понятия об  
орнаменте

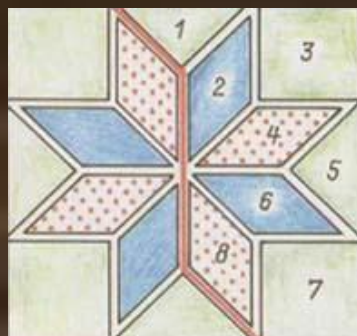
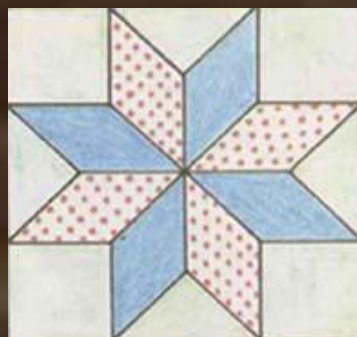
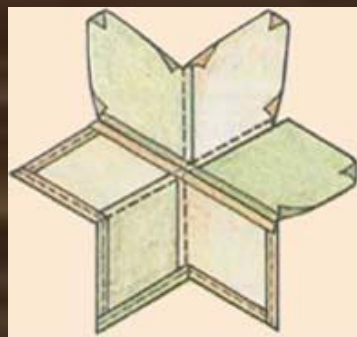

3.Края звезды можно обработать по-другому. Для этого лучи звезды не дострачивают до края на 0,5 см, ткань загибают на изнанку, начиная с острого угла ромба, и прометывают внешний край звезды. Отутюжив, ее пришивают потайным швом.

4.Звезду из 8 лучей сшивают из ромбов с углами  $45^\circ$ . На схеме — последовательность сборки половины восьмиконечной звезды: детали фона (треугольники и квадраты) сшивают с лучами звезды (ромбами) и затем половинки соединяют.

[в начало](#)



# «ПУФИКИ»

## Введение

Основные приемы  
лоскутного шитья

Основные понятия об  
орнаменте

- Потребуется не так уж много усилий, чтобы обычные плоские кусочки ткани превратились в пухлые уютные подушечки. «Пуфики» («подушечки») — так называют лоскутную технику, с помощью которой можно создавать теплые, легкие, объемные одеяла, нарядные покрывала и декоративные диванные подушки. За свою воздушность и мягкость она получила «вкусное» название — «бисквитная». Как же готовят такой «бисквит»? Сначала рисуют эскиз будущего изделия, подсчитывают, сколько пуфиков потребуется, затем шьют каждый в отдельности и далее собирают их в одно целое полотно. В пуфике три слоя: \ квадратная подкладка из плотной ткани (сатин, бязь), / квадратный верх из цветной тонкой ткани (особенно хороши ткани в горошек и клетку) и между ними легкий набивочный материал (мелкие обрезки синтепона, вата).

[дальше](#)





# «ПУФИКИ»

## Введение

*Основные приемы  
лоскутного шитья*

*Основные понятия об  
орнаменте*

- Размер подкладки равен размеру готового пуфика (плюс припуск на швы по 1 см с четырех сторон). Верх должен быть больше подкладки на 3—4 см, и чем он больше, тем пуфик объемнее, а подкладка при этом остается плоской — в этом и заключается «секрет» этой техники. Попробуйте сшить для куклы одеяло (40x40 см) из 25 пуфиков. Размер верха для каждого пуфика 13,5x13,5 см, подкладки — 10x10 см (с учетом припуска на швы 1 см). Не забудьте приготовить немного ваты для набивки.

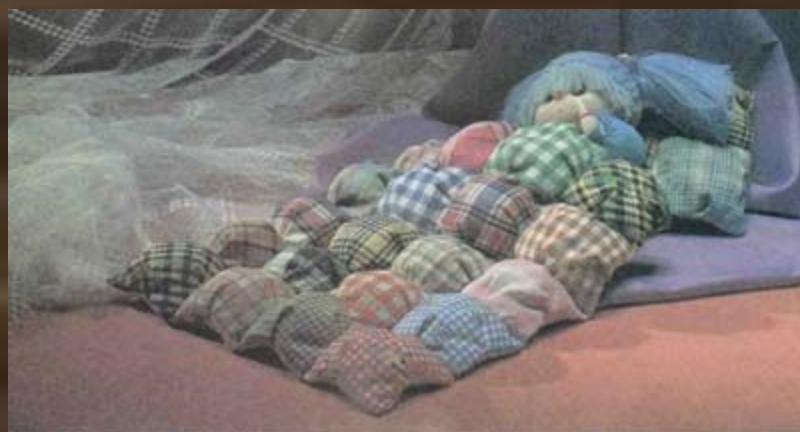

[дальше](#)



# «ПУФИКИ»

## Введение

Основные приемы  
лоскутного шитья

Основные понятия об  
орнаменте

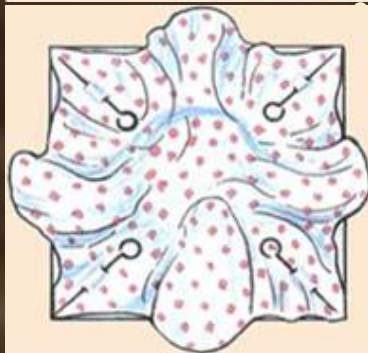
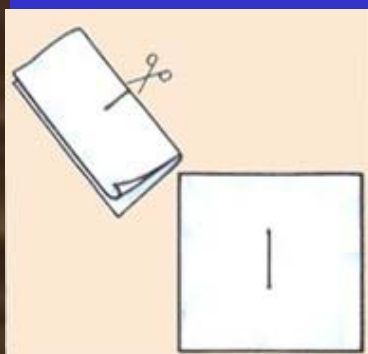

1. Квадратную подкладку сложите пополам и сгиб надрежьте поперек на длину 2 см. Разверните ткань — на ней получился разрез в 4 см

2. Лицевую сторону подкладки соедините с лицевой стороной цветного верха, аккуратно совмещая углы подкладки и верха, скалывая их булавками.

3. Излишки цветного верха заложите в складочки по одной на каждой стороне квадрата, расположив их точно посередине, и заколите булавками. Стачайте подкладку с верхом (по верху), предварительно удалив булавки из углов.

[далее](#)





# «ПУФИКИ»

## Введение

Основные приемы  
лоскутного шитья

Основные понятия об  
орнаменте



4. Выверните пуфик на лицевую сторону через разрез на подкладке. Точно так же приготовьте еще 24 пуфика и со стороны подкладки соедините их вручную швом «через край»: сначала в полоски по пять штук, а затем — полоски сшейте между собой.

5. Теперь не "очень туго набейте пуфики, как можно аккуратнее, расправляя складочки. Закончив эту работу, зашейте вручную отверстия, через которые набивали. К одеялу пришейте подкладку, простегайте и окантуйте изделие. Если вы решите смастерить не только одеяло для куклы, но и «взрослую» диванную подушку, то учтите: к декоративному верху из пуфиков необходимо пришить еще подкладку, чтобы получилась наволочка.

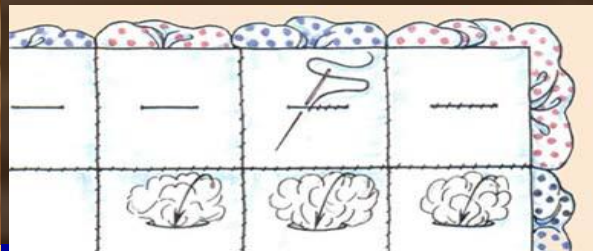

[в начало](#)

# ЗАБАВНЫЕ «УГОЛКИ»



## Введение

## Основные приемы лоскутного шитья

## Основные понятия об орнаменте

- Работать с «уголками» весело и интересно. Стоит лишь ^Х пофантазировать — и из рук мастерицы выпорхнет диковинная птица в ярких оперениях или выбежит колючий ежик, а то и выплывут рыбки с необыкновенной чешуей (кстати, технику «уголки» еще называют «чешуйчатой»).

Кроме удивительных птиц, зверушек и рыб, из «уголков» можно выложить всевозможные цветные орнаменты в форме круга, квадрата, звезд и выполнить из них декоративные подушки, салфетки, коврики, панно или картины — и все эти изделия получаются объемными благодаря остроумным приемам работы с уголками из ткани.

Особенность этой техники состоит в том, что лоскутки не сшивают между собой, а, сделав из каждого отдельный уголок, настрачивают их рядами на основу. Поскольку уголки пришивают только за основание и вершины остаются свободными, они слегка отходят от основы и полотно получается рельефным и объемным. Использовать для уголков можно любой материал, но особенно легко работать с хлопчатобумажной тканью (ситец, сатин), так как она хорошо утюжится. Наиболее четко проявляется форма уголка в однотонных тканях или с мелким рисунком.



[дальше](#)



# ЗАБАВНЫЕ «УГОЛКИ»



## Введение

Основные приемы  
лоскутного шитья

Основные понятия об  
орнаменте

- Рукодельницы придумали несколько способов складывания лоскутика в форме уголка и применяют тот или другой в зависимости от количества и качества ткани, но в любом случае желательно в одном изделии использовать ткань одинаковой толщины.

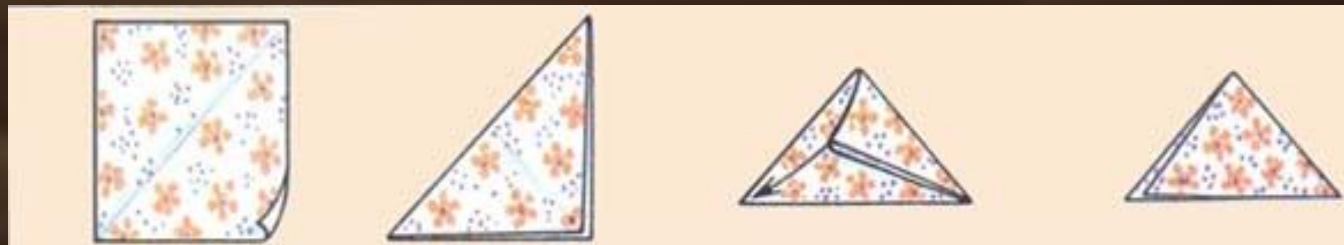

- *Способ 1* — для тонких тканей. Нарезают квадраты размером 6x6 см или 7x7 см. Каждый складывают по диагонали изнанкой внутрь и приутюживают. Полученные треугольники перегибают пополам и еще раз приутюживают — образуются уголки из ткани в 4 сложения.

[дальше](#)

# ЗАБАВНЫЕ «УГОЛКИ»



## Введение

Основные приемы  
лоскутного шитья

Основные понятия об  
орнаменте



- *Способ 2* — тоже для тонких тканей. Если на уголке нужно показать вертикальную линию стыковки сторон, то квадрат ткани (6х6 см или 7х7 см) перегибают сначала пополам по горизонтали изнанкой внутрь, а затем складывают уголком.  
*Способ 3* — для толстых тканей. Этот способ используют и в том случае, если ткани совсем немного. Нарезают прямоугольные лоскутики размером 4х6 см или 5х7 см, по одной из длинных сторон отгибают на изнанку 0,7—1 см, приглаживают, отворачивают углы к средней линии лоскутика и отглаживают. Получился уголок из ткани в 2 сложения.

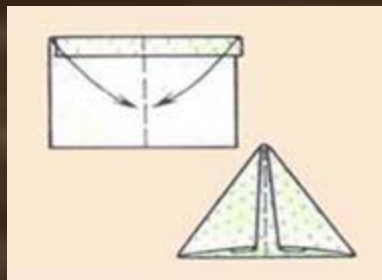

[дальше](#)



# ЗАБАВНЫЕ «УГОЛКИ»

## Введение

Основные приемы  
лоскутного шитья

Основные понятия об  
орнаменте

- *Способ 4* — для любых несыпучих тканей. Уголки, выполненные этим способом, более острые и напоминают перья птиц. Ткань нарезают по шаблону в форме полукруга (диаметр 5—7 см), отгибают к средней линии, складывают лоскутик вдоль пополам и приутюживают. Получился уголок в 4 сложения.

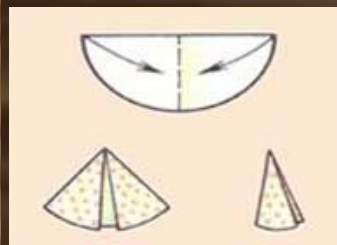

Уголки на всех трех изделиях выложены от центра к краям. В середине проглядывает ткань фона в форме звезды.

[дальше](#)

# ЗАБАВНЫЕ «УГОЛКИ»



## Введение

Основные приемы  
лоскутного шитья

Основные понятия об  
орнаменте

- **Как пришивают уголки.** Сначала готовят основу из плотной ткани, которая должна повторять форму изделия (квадратная, круглая, выкройка игрушки). На ней укладывают готовые уголки, прикалывая их булавками (не сметывают нитками). Уголки при этом могут только касаться один другого, заходить друг за друга или входить один в другой. Уложив один ряд уголков, их пристрачивают, отступив от основания на 1 см (удобно использовать лапку для пришива «молнии»). Для прочности по той же строчке иногда строчат еще раз «зигзагом». Далее укладывают следующий ряд уголков, располагая их в шахматном порядке по отношению к предыдущим или один под другим, стараясь под ними спрятать строчку пришитого ряда. Каждый пристроченный ряд хорошо приутюживают.

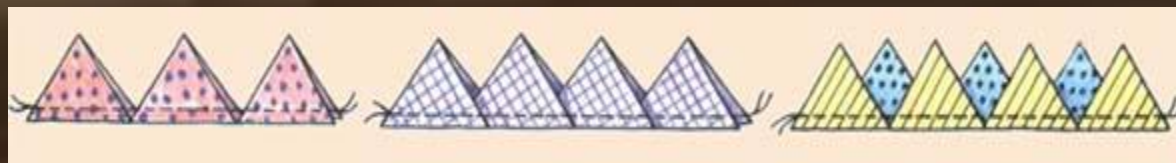

- Проще всего пришивать уголки по прямым линиям. Начинают работу с нижнего края и далее пристрачивают ряд за рядом, продвигаясь вперед.



# ЗАБАВНЫЕ «УГОЛКИ»



## Введение

Основные приемы  
лоскутного шитья

Основные понятия об  
орнаменте



Одна из популярных форм изделий из уголков — круглая (подушки, панно, круглые половички — «солнышки»). Для основы таких изделий вырезают круг, на котором предварительно размечают несколько окружностей и по ним последовательно настрачивают ряды уголков, продвигаясь от края к центру. В этом случае особенно удобно работать с уголками, сложенными способом 1, вложив их друг в друга. Середину круга оставляют незаполненной и, настрочив последний ряд уголков, накрывают их срезы кружком из ткани, подходящей по цвету, и, подогнув его края, пришивают потайными стежками.

[далее](#)

# ЗАБАВНЫЕ «УГОЛКИ»



## Введение

*Основные приемы  
лоскутного шитья*

*Основные понятия об  
орнаменте*

- Если ткань кружка сделать из дерматина или кожи, то небольшое изделие (диаметром 15—20 см) можно использовать как подставку под заварочный чайник. Уголки можно пришивать и по-другому: от центра круга. Тогда на середину помещают кружок и первый ряд уголков, укладывают вершинами к центру, основания совмещают со срезом кружка, пристрачивают и утюжат. Закончив последний ряд, срезы изделия выравнивают и окантовывают одновременно с подкладкой.



[в начало](#)



# «МОЗАИКА» ИЗ МНОГОГРАННИКОВ



## *Введение*

### *Основные приемы лоскутного шитья*

### *Основные понятия об орнаменте*

- Другое название «мозаики» — английский пэчворк. Орнаменты, выполненные этой старинной техникой, напоминают цветы с лепестками в форме пчелиных сот. Полотна собирают из отдельных лоскутиков, предварительно выкроенных по шаблону-многоугольнику.

Отсутствие острых углов в шаблоне позволяет даже неопытным рукодельницам без особого труда освоить эту работу — тем более что строчить на машинке не приходится — соединяют лоскутики между собой, по традиции, вручную. Основным геометрический элемент сотовых узоров — шестигранник, самый популярный узор — шестилепестковый цветок. Лепестки могут быть разноцветными с однотонной сердцевиной или наоборот. Из отдельных цветков выполняют аппликации в виде каймы или собирают их в красочные полотна — «бабушкин сад».

[дальше](#)

# «МОЗАИКА» ИЗ МНОГОГРАННИКОВ



## Введение

Основные приемы  
лоскутного шитья

Основные понятия об  
орнаменте

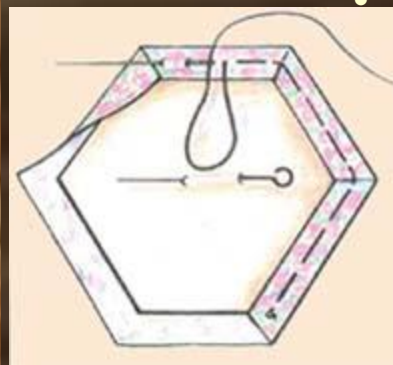
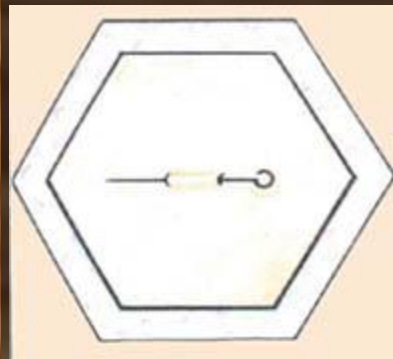

- Для знакомства с этой техникой выполните декоративную салфетку размером 35x35 см. Для работы подготовьте 2 куса ткани (35x35 см) — это верх и подкладка салфетки и полосы шириной 5—6 см для обработки салфетки «под рамку».

Выкроите по шаблону 6 пестрых лепестков и сердцевину со сторонами шестиугольника 5,5 см с учетом припуска на швы 1 см (размер сторон готового лепестка 4,5 см). Вырежьте из бумаги 7 бумажных трафаретов из тонкой, но твердой бумаги размером с готовый лепесток (годятся старые открытки, тонкий картон).

1. Расположите лоскутный шестигранник изнаночной стороной вверх и приколите к нему трафарет.

2. Плотнo обтяните трафарет тканью: продвигаясь справа налево, отгибайте на него припуски на шов (1 см) и прошивайте тонкой прочной ниткой, не прокалывая бумаги. Углы стягивайте посильнее, чтобы форма лепестка была четкой.

[дальше](#)



# «МОЗАИКА» ИЗ МНОГОГРАННИКОВ



## Введение

Основные приемы  
лоскутного шитья

Основные понятия об  
орнаменте

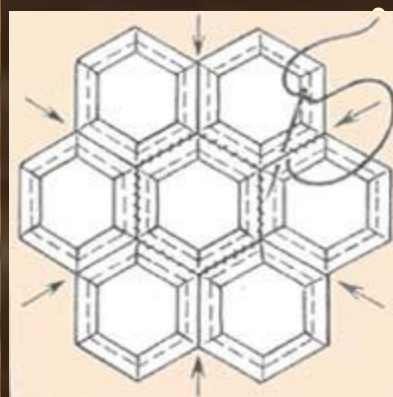

3. Обтяните остальные лепестки, проутюжьте и начинайте сшивать: сначала сложите сердцевину и один лепесток лицевыми сторонами внутрь и соедините у них по одной грани мелкими стежками «через край», не прошивая трафарет.

4. Пришейте следующий лепесток к сердцевине и затем, двигаясь по кругу, все остальные. Далее сшейте лепестки между собой, начиная от края цветка к середине (не наоборот). Готовый цветок проутюжьте с изнанки, удалите наметку, трафареты и прогладьте с лицевой стороны через влажную ткань. Приколите цветок к центру верхней детали салфетки, приметайте, пришейте впотайную, присоедините подкладку, обработайте срезы «под рамку» и простегайте салфетку по контуру цветка.

[в начало](#)



# «ВИТРАЖИ»

## Введение

### Основные приемы лоскутного шитья

### Основные понятия об орнаменте

- Это довольно хитроумная техника, и к ней, как ни к какой другой, подходит поговорка — «глаза боятся, а руки делают». Цветные лоскутики, сшитые по правилам этой техники, напоминают таинственные витражные окна готических соборов. Есть у нее и еще одно название — магический квадрат. Оно подсказано удивительным превращением квадратиков ткани в замысловатый объемный орнамент. Полотно «витража» состоит из нескольких слоев, поэтому его используют для покрывал, сумок, жилетов, не сажая изделия на подкладку — она образуется сама собой. Если внимательно рассмотреть полотно «витража», то можно заметить, что оно напоминает цветочную поляну, только четырехлепестковые цветки не разбросаны на ней как попало, а собраны в строгом шахматном порядке. Как же получаются они такими выпуклыми и красивыми? Каждый цветок готовят отдельно из квадратного кусочка ткани, размер которого должен быть больше величины цветка ровно в два раза. Например, для цветка размером 9х9 см необходим квадрат ткани 20х20 см (с учетом припуска на швы по 1 см с каждой стороны). Не рекомендуем делать цветки более крупными, так как они получаются с некрасивыми длинными лепестками. К однотонным цветкам подбирают яркий пестрый фон, и наоборот, если их делают из пестрой ткани, то фон — из гладкокрашеной. Для него нарезают дополнительные квадратные кусочки ткани, приблизительно в четыре раза меньше, чем квадрат для цветка. Иногда фон — блестящая ткань (атлас, парча) или кружевное полотно. Цветки из яркой ткани на такой подкладке выглядят необычайно эффектно.

[дальше](#)





# «ВИТРАЖИ»

## Введение

Основные приемы  
лоскутного шитья

Основные понятия об  
орнаменте

- Знакомство с техникой «витража» начнем с декоративной наволочки (размер наволочки 41x41 см, величина однотонного цветка 9x9 см). Для цветков приготовьте тонкую мягкую ткань (хлопчатобумажный трикотаж, шелк) и нарежьте ее на 16 квадратов размером 20x20 см. Фон сделайте из пестрой ткани любого качества: выкроите 32 квадратика (5x5 см), 8 из них согните по диагонали и разрежьте по сгибу — получились 16 треугольничков для заполнения фоном краев наволочки. Еще потребуются: полоски ткани шириной 5—6 см для обработки наволочки «под рамку» (см. стр. 32), ткань для нижней стороны наволочки (41x41 см), 1 1/2 метра рюша «змейка» из неширокой тесьмы (см. стр. 37) и 25 маленьких пуговок. Все подготовлено — можно приступать к шитью «витража».



[далее](#)



# «ВИТРАЖИ»

## Введение

Основные приемы  
лоскутного шитья

Основные понятия об  
орнаменте

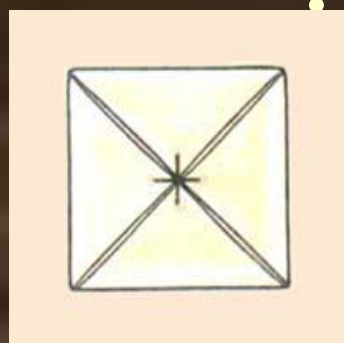
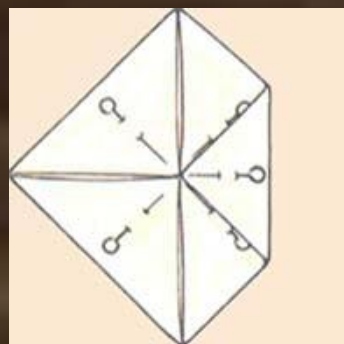
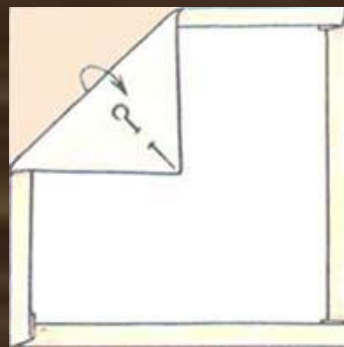

1.Отверните на изнанку края одностонного квадрата (по 1 см) и приутюжьте (слишком мягкую ткань придется приметать). Углы ткани отогните к центру квадрата и каждый заколите булавкой, расположив ее по диагонали угла острием к центру.

2.Вновь образовавшиеся углы отверните опять к центру точно так же, как в предыдущем случае, стараясь аккуратно совместить вершины углов в одной точке.

3.Скрепите углы между собой небольшими стежками, укладывая их крест-накрест и прокалывая иглой насквозь все слои ткани. После этого булавки удалите. Образовался «конвертик» — это лицевая часть цветка.

[дальше](#)





# «ВИТРАЖИ»

## Введение

Основные приемы  
лоскутного шитья

Основные понятия об  
орнаменте

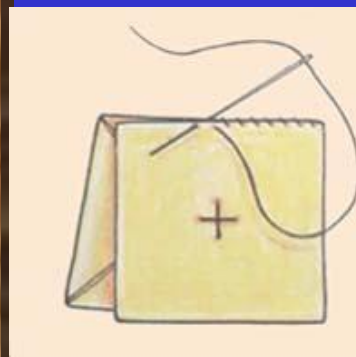

4.. Сшейте из больших квадратов заготовки для остальных 15 цветков. Сложите их попарно лицевыми сторонами внутрь и соедините швом «через край» мелкими частыми стежками. «Пары» соедините в полосы из четырех заготовок (4 полосы) и затем сшейте вручную между собой — образовалось квадратное полотно.

5.Закройте соединительные швы между «конвертиками» (стыки) квадратиками фона и каждый приколите булавкой. По краям полотна закрепите треугольнички фона.

6.Поочередно отгибайте края «конвертиков» на квадратика фона, придерживая большим пальцем левой руки, и прикрепляйте потайными стежками — получились овалы лепестки (к треугольничкам лепестки пока не пришивайте). Удалите булавки, оставив их только на треугольничках.

[далее](#)



# «ВИТРАЖИ»

## Введение

Основные приемы  
лоскутного шитья

Основные понятия об  
орнаменте

- 7.Обработайте края полотна «под рамку» и после этого пришейте лепестки, отогнув их на треугольные фрагменты фона. В центре цветков пришейте пуговицы, а к «рамке» прикрепите рюш «змейку». Теперь можно сшить верхнюю часть наволочки с нижней.

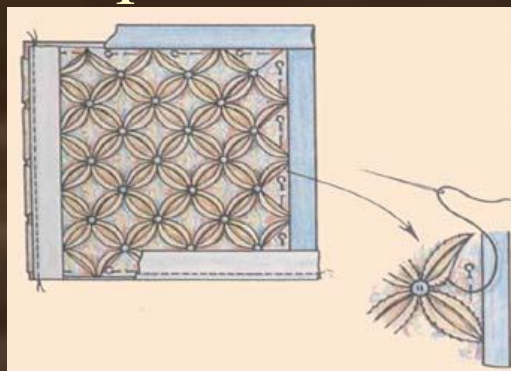

[в начало](#)





## Введение

Основные приемы  
лоскутного шитья

Основные понятия об  
орнаменте

- ВИДЫ ОРНАМЕНТОВ
- ЗАКОНОМЕРНОСТИ ОРНАМЕНТАЛЬНЫХ  
ПОСТРОЕНИЙ
- Понятие о композиции орнамента
- Пропорции
- Ритм и пластика
- Симметрия
- Статичные и динамичные композиции
- Композиционные решения лоскутных полотен
- ЗАКОНЫ И ПРАВИЛА ОРНАМЕНТАЛЬНОЙ  
КОМПОЗИЦИИ
- СБОРКА БЛОКОВ

# ВИДЫ ОРНАМЕНТОВ

## Введение

## Основные приемы лоскутного шитья

## Основные понятия об орнаменте

- К геометрическим относятся орнаменты, мотивы которых состоят из различных геометрических фигур, линий и их комбинаций. В лоскутном шитье геометрический орнамент играет ведущую роль. Технология соединения простых по форме деталей проще, чем соединение деталей сложных геометрических или лекальных форм. Простые, лаконичные очертания зрительно воспринимаются лучше, чем сложные и многодетальные формы. Вот почему именно геометрический орнамент наиболее употребим в лоскутном шитье. В природе геометрических форм не существует. Геометрическая правильность — достижение человеческого разума, способ абстрагирования. Любые геометрически правильные формы выглядят механическими, мертвыми. Первоосновой почти любой геометрической формы является реально существующая форма, до пределов обобщенная и упрощенная. Один из основных путей создания геометрического орнамента — это постепенное упрощение и схематизация (стилизация) мотивов, которые изначально имели изобразительный характер. Элементы геометрического орнамента: линии — прямые, ломаные, кривые; геометрические фигуры — треугольники, квадраты, прямоугольники, круги, эллипсы, а также сложные формы, полученные из комбинаций простых фигур.

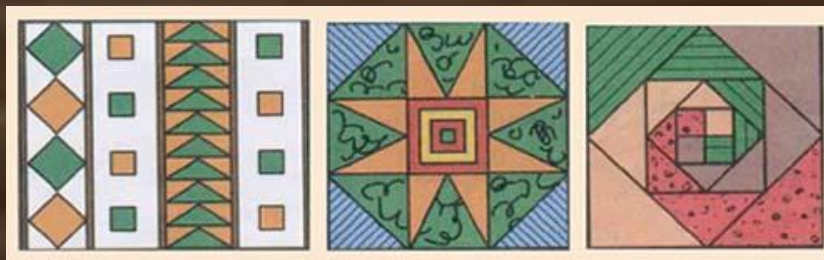

[далее](#)





# ВИДЫ ОРНАМЕНТОВ

## Введение

### Основные приемы лоскутного шитья

### Основные понятия об орнаменте

- **Изобразительным** называется орнамент, мотивы которого воспроизводят конкретные предметы и формы реального мира — растения (растительный орнамент), животных (зооморфные мотивы), человека (антропоморфные мотивы) и т.д. Реальные мотивы природы в орнаменте значительно перерабатываются, а не воспроизводятся, как в живописи или графике. В орнаменте природные формы требуют той или иной меры упрощения, стилизации, типизации и в конечном счете — геометризации. Вероятно, это объясняется многократным повторением мотива орнамента. *Изобразительный орнамент также используется в лоскутном творчестве, но в основном в аппликативных вариантах.*

Природа и окружающий нас мир лежат в основе орнаментального искусства. В творческом процессе проектирования орнамента приходится отбрасывать несущественные детали и подробности предметов и оставлять только общие, наиболее характерные и отличительные черты.

[дальше](#)

# ВИДЫ ОРНАМЕНТОВ

## Введение

## Основные приемы лоскутного шитья

## Основные понятия об орнаменте

- Например, цветок ромашки или подсолнуха может выглядеть в орнаменте упрощенно. Природная форма силой воображения перевоплощается с помощью условных форм, линий, пятен в нечто совершенно новое. Существующая форма упрощается до предельно обобщенной, знакомой геометрической формы. Это дает возможность многократно повторять форму орнамента. То, что было утрачено природной формой при упрощении и обобщении, возвращается к ней при использовании художественных орнаментальных средств: ритмичности поворотов, разномасштабности, плоскостности изображения, колористических решений форм в орнаменте. Как происходит перевоплощение природных форм в орнаментальные мотивы? Вначале выполняется зарисовка с натуры, максимально верно передающая сходство и подробности (этап "фотографирования"). Смысл перевоплощения — переход от зарисовки к условной форме. Это второй этап — трансформации, стилизации мотива. Таким образом, стилизация в орнаменте является искусством перевоплощения. Из одной зарисовки можно извлечь различные орнаментальные решения. Способ формирования орнамента и выбор орнаментальных форм, как правило, согласуется с возможностями изобразительного средства. *В художественном творчестве с использованием текстильного лоскута в качестве изобразительного материала на стадии замысла, поиска орнаментального решения следует учитывать и использовать технологические возможности разнообразной работы с лоскутом. В наибольшей степени это относится к лоскутному шитью, и в особенности к лоскутной мозаике*

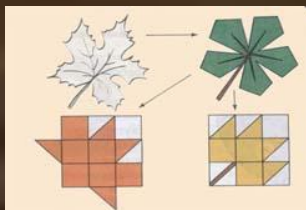

[в начало](#)



# ПОНЯТИЕ О КОМПОЗИЦИИ ОРНАМЕНТА



## Введение

### Основные приемы лоскутного шитья

### Основные понятия об орнаменте

- **Композиция** (от лат. composito) — составление, расположение, построение; структура художественного произведения, обусловленная его содержанием, характером и назначением. Создание композиции из лоскутов ткани — это выбор орнаментальной и колористической темы, рисунка, сюжета, определение габаритных и внутренних размеров произведения, а также взаиморасположение его частей. **Орнаментальная композиция** — это составление, построение, структура узора. К элементам орнаментальной композиции и одновременно ее выразительным средствам относятся: **точка, пятно, линия, цвет, фактура**. Эти элементы (средства) композиции в произведении преобразуются в орнаментальные мотивы. Говоря о закономерностях орнаментальных композиций, прежде всего нужно сказать о пропорциях. Пропорции определяют другие закономерности построения орнаментальных композиций (имеются в виду ритм, пластика, симметрия и асимметрия, статика и динамика).

[в начало](#)

# ПРОПОРЦИИ



## Введение

## Основные приемы лоскутного шитья

## Основные понятия об орнаменте

- Пропорциям и пропорциональным отношениям в любом искусстве принадлежит определяющая роль. Без верно выбранных пропорций не может быть художественного произведения. **Пропорции** — это соразмерность элементов в отношении к целому и один к другому, придающая изделию или орнаменту эстетическую выразительность и гармоническую завершенность. Вопросы соразмерности линейных величин, площадей, ритмических движений, тональных отношений могут быть решены двумя способами: 1) делением на равные части (в этом случае создается впечатление покоя, равновесия, устойчивости — статики); 2) делением на неравные части (впечатление движения, разнообразия — динамики) в соответствии с правилом "золотого сечения". **"Золотое сечение"** ("золотая пропорция") — это такая соразмерность частей между собой и по отношению к целому, при которой целое так относится к большей части, как большая часть к меньшей. Математически это выражается так:

$$\begin{array}{|c|c|} \hline a & b \\ \hline \end{array}$$

если  $a+b=1$ ,  
то  $a=0,62$ ,  
 $b=0,38$ .

$$\frac{a+b}{a} = \frac{a}{b}$$

$$\frac{a}{b} = 0,62 \text{ или } 21:34.$$

- Минувя ряд преобразований, получаем: В художественной практике прямоугольник с соотношением сторон 21:34 считается самым эстетичным, самым красивым по форме. "Золотое сечение" считается идеальным выражением пропорциональности.

[дальше](#)



# ПРОПОРЦИИ



## Введение

## Основные приемы лоскутного шитья

## Основные понятия об орнаменте

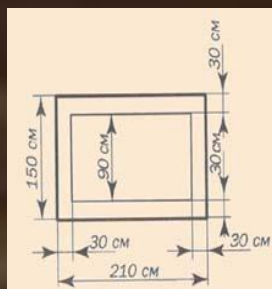
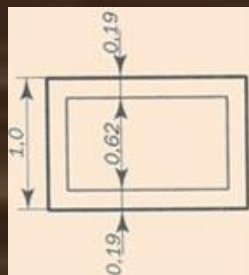

Следуя правилу "золотого сечения", полотно из лоскутов необходимо поделить на центральное поле и кайму. Деление производится по меньшей стороне, так как соотношения между меньшими величинами виднее.

Гармоничными будут восприниматься: квадрат как частный случай прямоугольника или прямоугольник, стороны которого соотносятся по правилу "золотого сечения" или близко к нему. Правило "золотого сечения" может быть выражено в ряде чисел: 1, 2, 3, 5, 8, 13, 21, 34 и т.д. Каждое последующее число в этом ряду равно сумме двух предыдущих чисел. Этот ряд называется рядом Фибоначчи (по имени итальянского математика, жившего на рубеже XII-XIII вв.).

Используя этот ряд, можно получить размеры полотен, воспринимаемых гармонично. Для этого нужно единицу размера полотна умножить на два соседних (или через одно) числа ряда. Например:

- 1) единица размера 10 см: гармоничными будут прямоугольники 30X50, 30x80, 20X50, 210X340 см;
- 2) расчет размеров одеяла, собранного из блоков: если единичный блок имеет размеры 30X30 см, тогда ширина одеяла может быть  $30 \times 5 = 150$  см и длина —  $30 \times 7 = 210$  см;
- 3) гармоничным будет полотно, собранное из блоков: 3X5, 5X8, 4X6 и т.д.

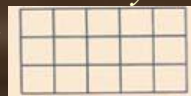

[в начало](#)

# РИТМ И ПЛАСТИКА



## Введение

## Основные приемы лоскутного шитья

## Основные понятия об орнаменте

- **Ритмом** в орнаментальной композиции называют закономерность чередования и повторения мотивов, фигур и интервалов между ними. Ритм — главное организующее начало любой орнаментальной композиции. Важнейшей характеристикой орнамента является ритмическая повторяемость мотивов и элементов этих мотивов, их наклоны и повороты, поверхности пятен мотивов и интервалы между ними. **Ритмическая организация** — это взаиморасположение мотивов на композиционной плоскости. Ритм организует своего рода движение в орнаменте: переходы от малого к большому, от простого к сложному, от светлого к темному или повторение одних и тех же форм через равные или разные интервалы. Ритм может быть:  
1) метрический (равномерный);



### 2) неравномерный

В зависимости от ритма узор становится статичным или динамичным. **Ритмический строй** определяет ритм мотивов по вертикальным и горизонтальным рядам, число мотивов, пластическую характеристику формы мотивов, особенности расположения мотивов в раппорте. **Мотив** — часть орнамента, его главный образующий элемент. Орнаментальные композиции, в которых мотив повторяется через одинаковые интервалы, называются раппортными.

[дальше](#)



# РИТМ И ПЛАСТИКА



## Введение

### Основные приемы лоскутного шитья

### Основные понятия об орнаменте

- **Раппорт** — минимальная и простая по форме площадь, занимаемая мотивом и промежутком до соседнего мотива.

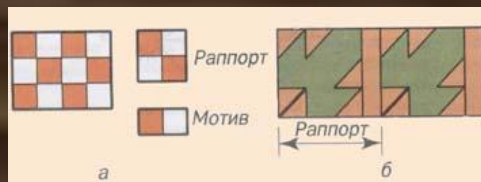

• Закономерное повторение раппорта по вертикали и горизонтали образует раппортную сетку. Раппорты примыкают друг к другу, не перекрывая один другого и не оставляя промежутков.

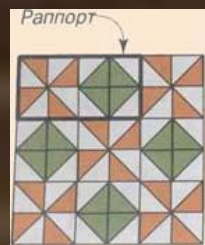

• В зависимости от формы поверхности, которую они украшают, орнаменты бывают: монораппортные или замкнутые; линейно-раппортные или ленточные; сетчато-раппортные или сетчатые. **Монораппортные орнаменты** представляют собой конечные фигуры (например, герб, эмблема и т.п.). В линейно-раппортных орнаментах мотив (раппорт) повторяется вдоль одной прямой. Ленточный орнамент — это узор, элементы которого создают ритмический ряд, вписывающийся в ленту с двухсторонним движением.

[далее](#)

# РИТМ И ПЛАСТИКА



## Введение

### Основные приемы лоскутного шитья

### Основные понятия об орнаменте

- **Сетчато-раппортные** орнаменты имеют две оси переносов — горизонтальную и вертикальную. Сетчатый орнамент — это узор, элементы которого располагаются вдоль многих осей переноса и создают движение во всех направлениях. Простейший сетчато-раппортный орнамент представляет собой сетку из параллелограммов.



- В сложных орнаментах всегда можно выявить сетку, узлы которой составляют определенную систему точек орнамента. Раппорты сложной формы строятся следующим образом. В одном из раппортов прямоугольной сетки пририсовывают снаружи ломаные или кривые линии к правой и верхней сторонам, а к левой и нижней — такие же линии, но внутри ячейки. Таким образом, получается сложная структура, площадь которой равна площади прямоугольника.

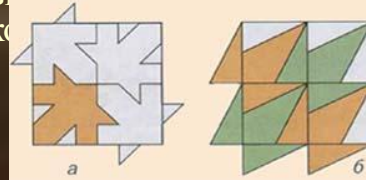

- Этими фигурами площадь орнамента заполняется без промежутков. В основе композиции сетчатого орнамента лежит пять систем (сеток): квадратная, ромбическая и косая

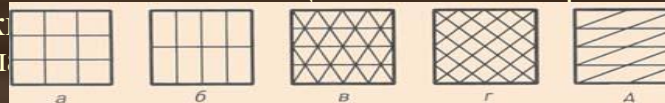

[далее](#)



# РИТМ И ПЛАСТИКА

## Введение

## Основные приемы лоскутного шитья

## Основные понятия об орнаменте

- Для того чтобы определить вид сетки, надо соединить повторяющиеся элементы орнамента. Ритмический ряд предполагает наличие как минимум трех-четырех орнаментальных элементов, так как слишком короткий ряд не может выполнить организующую роль в композиции. Новизна композиции орнамента, как отмечал известный специалист в области теории орнамента на ткани В.М.Шугаев, проявляется не в новых мотивах, а главным образом в новых ритмических построениях, новых сочетаниях орнаментальных элементов. Таким образом, ритму в композиции орнамента придается особое значение. Ритм наряду с цветом является основой эмоциональной выразительности орнамента. **Пластикой** в орнаментальном искусстве принято называть плавные, непрерывные переходы от одних элементов формы к другим. Если при ритмических движениях элементы находятся на некотором расстоянии друг от друга, то при пластическом движении они сливаются. Орнаментальные формы в зависимости от эмоционального воздействия условно делятся на **тяжелые и легкие**. К тяжелым формам относятся квадрат, куб, круг, шар, к легким — линия, прямоугольник, эллипс

Ромбическая сетка

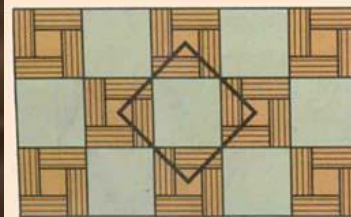

[в начало](#)

# СИММЕТРИЯ



## Введение

### Основные приемы лоскутного шитья

### Основные понятия об орнаменте

- **Симметрия** — это свойство фигуры (или орнаментального мотива) накладываться на себя таким образом, что все точки занимают первоначальное положение. Асимметрия — отсутствие или нарушение симметрии. В изобразительном искусстве симметрия является одним из средств построения художественной формы. Симметрия обычно присутствует в любой орнаментальной композиции, это одна из форм проявления ритмического начала в орнаменте.

Основные элементы симметрии: плоскость симметрии, ось симметрии, ось переносов, плоскость скользящего отражения.

Плоскость симметрии — воображаемая плоскость, которая делит фигуру на две зеркально равные части — фигуры с одной плоскостью симметрии,

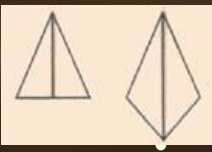

— фигура с двумя плоскостями симметрии,



• — с четырьмя плоскостями симметрии.

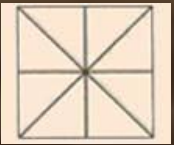

В круге бесчисленное множество плоскостей симметрии.

[дальше](#)



# СИММЕТРИЯ



## Введение

Основные приемы  
лоскутного шитья

Основные понятия об  
орнаменте

- **Ось симметрии** — прямая линия, относительно которой повторяются равные части симметричной фигуры. Число самосовмещений фигуры при повороте на  $360^\circ$  называется **порядком оси**

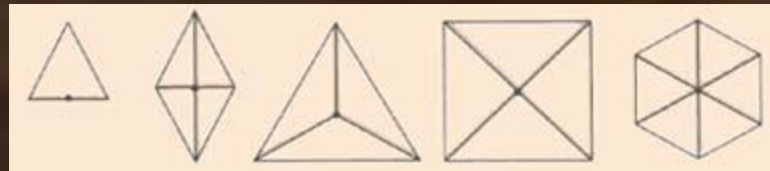

- фигуры с порядком осей 1, 2, 3, 4, 6.



- Поступательный перенос фигуры параллельно самой себе называется **трансляцией**. Ось, вдоль которой происходит перенос фигуры, называется **осью переносов**. Наименьший перенос есть **период трансляции** или **раппорт**. Если ось переносов одна, то это линейно-раппортный орнамент, если две — сетчатый.

[дальше](#)



# СИММЕТРИЯ

## Введение

Основные приемы  
лоскутного шитья

Основные понятия об  
орнаменте



- Плоскость скользящего отражения есть совокупность плоскостей симметрии и параллельного переноса.

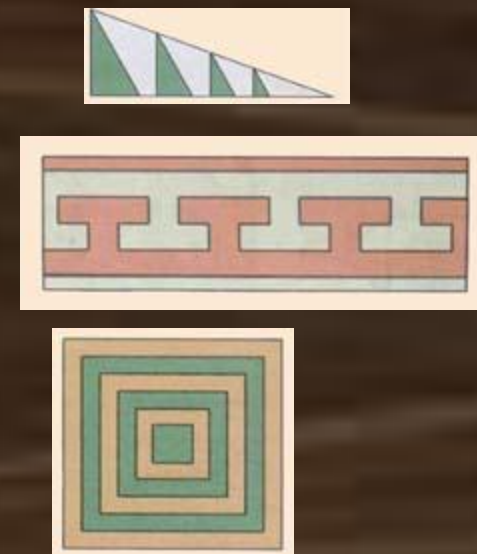
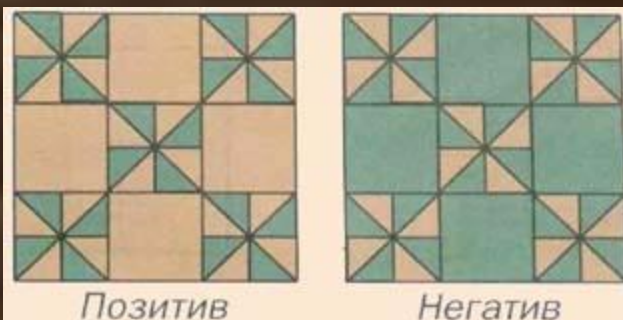

[в начало](#)



# СТАТИЧНЫЕ И ДИНАМИЧНЫЕ КОМПОЗИЦИИ



## Введение

### Основные приемы лоскутного шитья

### Основные понятия об орнаменте

- Все орнаментальные композиции делятся на два вида — **статичные и динамичные** (по аналогии с объектами природы — неподвижные и движущиеся). Образный смысл динамичной композиции — движение, развитие, напряженность; статичной — покой, неподвижность, замкнутость формы. Сочетая элементы динамичного и статичного характера, можно создать много орнаментов, разнообразных по композиции.
- **Типичные свойства статичной и динамичной композиции**
- Мотив будет статичным, если его можно разделить плоскостью симметрии на равные части так, чтобы одна его половина была зеркальным отражением другой. Аналогично — с двумя плоскостями симметрии (вертикальной и горизонтальной). Статичность мотива определяется не только его симметричностью, но и наклоном. Вертикали и горизонталы вызывают ощущение устойчивости, покоя (статики). Наклонные линии динамичны. Все асимметричные мотивы динамичны, они делятся на неравные части. Динамичность этих мотивов в композициях подчеркивается наклоном. В орнаментальных композициях часто используется сочетание статических и динамических элементов. Циркульные дуги в вертикальном и горизонтальном расположении статичны. Окружности всегда статичны. Динамичны спирали, параболы и т. п.

[дальше](#)

# СТАТИЧНЫЕ И ДИНАМИЧНЫЕ КОМПОЗИЦИИ



## Введение

Основные приемы  
лоскутного шитья

Основные понятия об  
орнаменте

- Статичные раппортные композиции
- Главная задача при создании статичных композиций — организовать целостную орнаментальную структуру, выражающую идею статики. Наибольшая зрительная устойчивость (статичность) орнаментальной композиции достигается при квадратной форме раппорта, содержащего один или два одинаковых элемента.

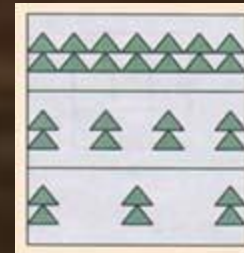
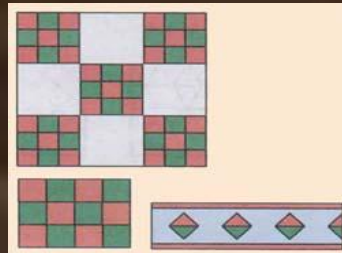

- При создании статичной композиции прежде всего нужно построить раппортную сетку. Затем расположить в ней заданные мотивы по горизонтальным рядам. Расположение мотивов в сетке имеет три варианта в зависимости от соотношения фона и рисунка:
  1. Расстояние между мотивами меньше мотива (максимально уплотненное расположение рисунка).
  2. Расстояние между мотивами соразмерно с самим мотивом (принцип одинаковости — в шахматном порядке).
  3. Расстояние между мотивами значительно больше мотива (разреженное расположение).

[дальше](#)



# СТАТИЧНЫЕ И ДИНАМИЧНЫЕ КОМПОЗИЦИИ



## Введение

### Основные приемы лоскутного шитья

### Основные понятия об орнаменте

- Чем больше элементы рисунка согласуются по принципам симметрии и одинаковости, тем сильнее они выражают идею статики всей орнаментальной композиции. Например: в лоскутной композиции одинаковые квадратные раппорты — блоки и одинаковые интервалы между ними по горизонтали и вертикали — решетка. Однако стремление создать абсолютно уравновешенную по всем параметрам композицию может привести к сухости и схематизму композиции, лишить ее необходимого разнообразия и выразительности. Чтобы этого не произошло, следует внести элемент динамичности: прямоугольную форму раппорта, противопоставление в одном раппорте крупного и мелкого мотивов, тональный акцент на одном из мотивов или другой цветовой тон и др. От введения в статичную композицию динамических элементов статичность рисунка только увеличивается. Важно лишь, чтобы доминировали именно те выразительные средства композиции, которые придают ей статичность.

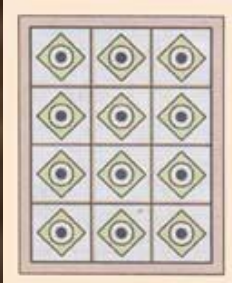

[в начало](#)



# Графическая трактовка мотива

## Введение

Основные приемы лоскутного шитья

Основные понятия об орнаменте

- **Графическая трактовка мотива**
- **Линейное** решение мотивов (использование линии). В лоскутном шитье это могут быть линии стежки



- или линии лоскутного рисунка.
- **Пятновое** решение мотивов (использование пятна). По сравнению с линейным оно более активно и тяжеловесно акцентирует внимание на ритмическом чередовании мотивов.



- **Линейно-пятновое** решение мотивов (использование линии и пятна). В лоскутном шитье это может быть сочетание стежки и узоров.

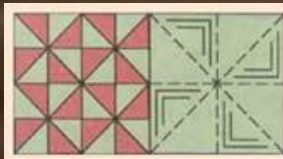

[дальше](#)



# Динамичные раппортные композиции



## Введение

Основные приемы  
лоскутного шитья

Основные понятия об  
орнаменте

- Динамичные раппортные композиции
- Динамичные орнаментальные композиции строятся по **принципу неодинаковости**. Самым важным в динамичной композиции является согласование между собой разнообразных движений элементов, поиск главных из них и подчинение им второстепенных. Ощущение движения (динамика) достигается:
  - при отсутствии оси симметрии у самого мотива;
  - при наличии у мотива хотя бы одной оси симметрии — за счет поворота мотива;
  - при абсолютной симметрии мотива — путем изменения его размеров.

Следовательно, факторами для создания динамики являются: **размер** мотива, его **поворот** и **расстояние** между мотивами. Различают семь вариантов ритмических движений мотивов в раппорте (это легко проверить, комбинируя три параметра):



[дальше](#)

# Динамичные раппортные композиции



## *Введение*

### *Основные приемы лоскутного шитья*

### *Основные понятия об орнаменте*

- Мотивы располагаются в раппорте в разных поворотах. Поворот — переменный фактор, расстояние и размер — постоянные.
- Мотивы имеют разные размеры, но одинаковые повороты и расстояния между мотивами. Размер — переменный фактор, поворот и расстояние — постоянные.
- Одинаково повернутые равные по размеру мотивы расположены на различных расстояниях друг от друга. Расстояние — переменный фактор, размер и поворот — постоянные.
- Разные размеры мотивов и различные их повороты — переменные факторы. Расстояние между мотивами — постоянный.
- Разные размеры мотивов и различные расстояния между ними — переменные факторы. Поворот — постоянный.
- Мотивы расположены на разных расстояниях и в разных поворотах — переменные факторы. Размер мотивов — постоянный.
- Мотивы имеют разные размеры, расположены в разных поворотах, на различных расстояниях друг от друга — все три фактора переменные.

[в начало](#)



# КОМПОЗИЦИОННЫЕ РЕШЕНИЯ ЛОСКУТНЫХ ПОЛОТЕН



## Введение

Основные приемы  
лоскутного шитья

Основные понятия об  
орнаменте

- Композиции лоскутных полотен строятся по принципу комбинирования орнаментов. Для них характерно композиционное решение в виде каймы и центрального поля. Варианты композиционного решения **каймы**:



- кайма как гладкое цельное обрамление центрального поля;



- кайма как гладкое цельное обрамление центрального поля;



- кайма с центрированными углами;



- кайма орнаментально усилена в нижней части.

[дальше](#)

# КОМПОЗИЦИОННЫЕ РЕШЕНИЯ ЛОСКУТНЫХ ПОЛОТЕН



## Введение

### Основные приемы лоскутного шитья

### Основные понятия об орнаменте

- Варианты композиционного решения **центрального поля**:
- центральное поле выполнено как единый цельный узор (рис. а);
- центральное поле собрано из одинаковых блоков (статичный вариант) (рис. б);
- центральное поле собрано из различных блоков (динамичный вариант) (рис. в);
- центр композиции усилен введением монорал-портного орнамента (рис. г);
- низ центрального поля усилен орнаментом (АЛЯ вертикально располагающихся изделий) (рис. д).

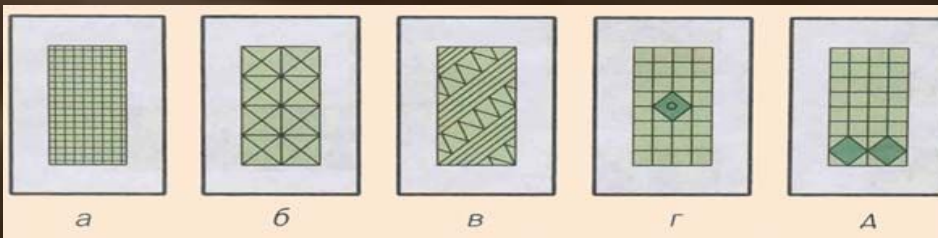

- Для изделий, находящихся в горизонтальном положении, характерно равновесие. Поэтому орнамент каймы и центрального поля таких изделий, как правило, равномерный и симметричный. Выразительные средства орнамента подчеркивают статичность этих изделий. Движение в композиции изделия чаще всего бывает направлено от центра к краям или от краев к центру.

[в начало](#)



# ЗАКОНЫ И ПРАВИЛА ОРНАМЕНТАЛЬНОЙ КОМПОЗИЦИИ



## Введение

Основные приемы  
лоскутного шитья

Основные понятия об  
орнаменте

- **Закон пропорциональности** — основной закон орнаменталистики. В орнаментальной композиции этот закон заключается в установлении соразмерности частей в отношении целого и между собой. Эта соразмерность может относиться как к равенству, так и к противопоставлению характеристик орнаментальных мотивов и элементов. Скудной будет композиция, построенная на одинаковой соразмерности характеристик. Она будет похожа на правильное геометрическое построение. Чтобы этого избежать, необходимо противопоставить одному композиционному принципу (и тем самым выделить его) другой, контрастный и противоположный ему. Этого можно добиться, придав одним элементам (мотивам) орнамента статичность, а другим — динамическую напряженность, используя разномасштабность, поворот, асимметрию, цветовое или тоновое противопоставление.

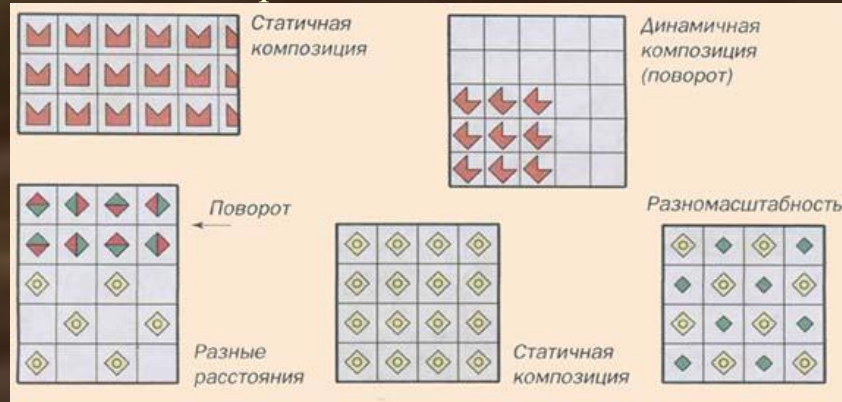

ддадал

ьше

# ЗАКОНЫ И ПРАВИЛА ОРНАМЕНТАЛЬНОЙ КОМПОЗИЦИИ



## Введение

### Основные приемы лоскутного шитья

### Основные понятия об орнаменте

- **Закон соподчинения** диктует необходимость гармонизации всех противоречий (противопоставления свойств и характеристик мотивов) для достижения целостности композиции. Разное звучание выразительных средств орнаментальной композиции достигается путем выделения главных из них и подчинения им других, второстепенных, или выделения композиционного центра. Этот закон применительно к лоскутным изделиям трансформируется в **правило доминанты**: усиление декоративной выразительности орнаментальной композиции реализуется путем ясного выделения одного или нескольких орнаментальных мотивов по размерам, форме, фактуре или цвету.
- **Закон трехкомпонентности** тесно связан с законом пропорциональности. Для создания сложной и выразительной орнаментальной композиции достаточно и необходимо показать три разных рисунка, или три разных размера одного рисунка, или три разных поворота одного рисунка и периодически их повторять. Число "три" является тем минимальным числом, которое позволяет определить все разнообразие какого-то явления.
- **Закон контраста** в общем виде формулируется так: взаимодействие контрастных элементов взаимно усиливает и обостряет противоположности, а взаимодействие родственных элементов смягчает и ослабляет их качества. Например, это может быть узкая окантовочная полоса вокруг обширных краев одеяла.

[дальше](#)



# ЗАКОНЫ И ПРАВИЛА ОРНАМЕНТАЛЬНОЙ КОМПОЗИЦИИ



## Введение

## Основные приемы лоскутного шитья

## Основные понятия об орнаменте

- Следствием закона контраста является **правило группирования**: детали, подобные по размерам, или форме, или цвету и близкие по расположению, зрительно объединяются в одно целое.  
*Так, например, цветовая растяжка из полосок ткани одной ширины воспринимается как единое полотно.*  
**Закон орнаментального контрапункта**: построение орнаментальных мотивов возможно из ряда замкнутых элементов путем соединения их в целостный орнаментальный образ.  
*Примером может быть лоскутное полотно, в котором совокупность различных по рисунку блоков объединена своеобразной решеткой из полосок ткани.*

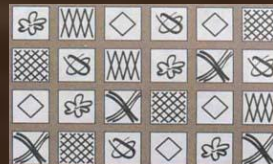

- Закон простоты**: достижение максимальной выразительности орнаментальных композиций минимальными средствами при минимальном определении подробностей. В лоскутном изделии — это использование лаконичных рисунка и цвета узора. Исходя из законов орнаментальной композиции при создании сложных декоративных лоскутных полотен не обязательно идти по пути усложнения геометрии орнамента и использования всей палитры красок. Для достижения декоративной выразительности изделия достаточно использовать три элемента простых форм, введя разнообразие путем их поворотов, изменения размеров и расстояний между ними, а также отличия в тоне, цвете и фактуре. И наконец, выделение одного или нескольких мотивов. Важно лишь, чтобы орнаментальная лоскутная композиция не производила впечатление дробности, а создавала целостный орнаментальный образ. В основе орнаментального творчества лежат два источника: это мир природы во всем его многообразии и народное искусство как самобытное явление национальной культуры каждого народа. Однако природа и произведения народного искусства требуют не слепого копирования и механического перенесения элементов и образов, а определенной их переработки.

[в начало](#)

# СБОРКА БЛОКОВ



## Введение

Основные приемы  
лоскутного шитья

Основные понятия об  
орнаменте

- **АМЕРИКАНСКИЙ ПЭЧВОРК**

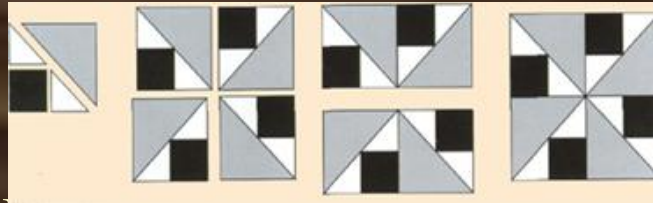

- Каждый блок собирается из более мелких кусков (лоскутков), которые сшиваются между собой, как это показано на диаграмме. Этапы изготовления блока:

Сшиваете ли вы лоскутки вручную или на машине, процесс будет одинаковым. Лоскутки соединяются между собой необходимым образом и прошиваются, обычно делая припуск на шов строго фиксированной ширины в 0,5 см (0,25 дюйма). Шов можно проглаживать ("прихватывать") как с двух, так и только с одной стороны. Если хотите, то можете разгладить каждый шов отдельно, пока блок не закончен, а уже потом прижать его утюгом.

[дальше](#)



# СБОРКА БЛОКОВ

## Введение

### Основные приемы лоскутного шитья

### Основные понятия об орнаменте

- **Направленный шов** Иногда шов необходимо "направить", например, чтобы в результате получилась фигура куба. Для этого соедините первые два лоскутка между собой, но пока не сшивайте их. Сделайте небольшую строчку на конце будущего шва. Вы гораздо облегчите себе работу, если отметите на каждом лоскутке те точки, куда пойдет шов. Теперь присоедините третий лоскут к первому. Сделайте строчку в том месте, где встретятся два шва, и снова закрепите нитку. Поворните третий лоскут таким образом, чтобы он пересекся с первым, и шейте до отмеченной точки.

- **Изогнутый шов** Основная идея заключается в разметке кривой линии при помощи булавок, после чего будет нетрудно придать лоскуту нужную форму. Обрежьте лишние края вдоль шва после прострачивания, затем разгладьте лоскутки утюгом. Примером такой работы служит блок Походка пьяницы.

• **Раскрой лоскутков** Обведите каждое лекало, используя мягкий карандаш. Убедитесь в том, что лекало включает припуски на шов по 0,5 см (0,25 дюйма) или добавьте их. Вырезайте точно по линии. **Совет** Перед шьем на швейной машине я обычно делаю пометку на игольной пластине для того, чтобы точно видеть край ткани и получить аккуратный припуск в 0,5 см (0,25 дюйма), используя линейку с шагом 0,5 см (0,25 дюйма). Положите ее точно на нарисованную линию. Положите полоску клейкой (непрозрачной) ленты на игольную пластину вдоль края линейки. Возьмите кусочек хлопчатобумажной ткани, сложите его вдвое, а сгиб прижмите. Положите ткань сгибом вдоль ленты и сделайте несколько швов. Если вы положите 3-4 слоя клейкой ленты, то образовавшийся край **далее** будет поддерживать ткань на линии.

# СБОРКА БЛОКОВ

## Введение

## Основные приемы лоскутного шитья

## Основные понятия об орнаменте

### • ЗВЕЗДА БАРБАРЫ ФРИТЧИ

- Насложный блок с очаровательной историей его создания, служащий примером того, что идеи для названий авторы черпают из многих источников, включая исторические события. В возрасте 95 лет Барбара Фритчи стала знаменитой. Во время гражданской войны в Америке она стойко сражалась за свои федеральные убеждения, отказавшись спустить флаг Федерации, когда ее родной город был захвачен контрфедералами. Никакие угрозы не смогли заставить ее отступить и, как говорит история, в результате ей разрешили оставить флаг поднятым.

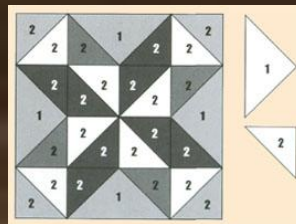

[дальше](#)



# СБОРКА БЛОКОВ

## Введение

Основные приемы  
лоскутного шитья

Основные понятия об  
орнаменте

- **БАЛКАНСКАЯ ГОЛОВОЛОМКА**
- Известный так же как Звезда на ветру, это один из многих рисунков, принадлежащий Нэнси Кэбот. В действительности, имя Нэнси Кэбот было названием одной колонки, которую вела Лоретта Лейтнер Райзинг для Chicago Tribune в 1930-х годах. Что касается слова "балканская" в названии блока, то по этому поводу я не смогла найти никаких разъяснений, хотя, возможно, оно перекликается с проблемами, которые могли быть на Балканах в те годы. Этот блок составлен исключительно из прямоугольных треугольников, поэтому он не будет легким в изготовлении.

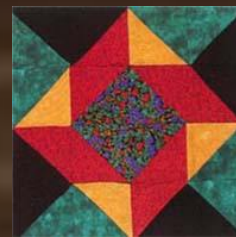
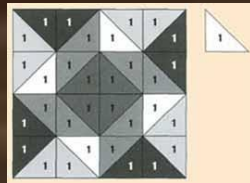

[дальше](#)

# СБОРКА БЛОКОВ

## Введение

Основные приемы  
лоскутного шитья

Основные понятия об  
орнаменте

- **ДЕНЬ И НОЧЬ**
- Интересный блок, известный примерно с 1934 года. У него есть другое имя - Белый крест, но мне нравится идея контрастного сочетания света и темноты именно в названии День и Ночь. Поскольку вам потребуются всего два лекала, успех рисунка будет зависеть от расположения цветов. Лоскутки соединяются в четыре секции, которые затем сшиваются между собой. Я классифицирую его как "С" (третья категория сложности), поскольку угловые лоскутки должны быть "направлены".

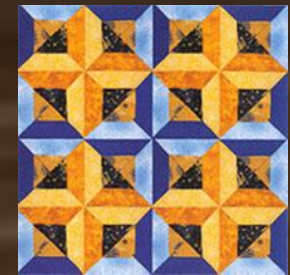
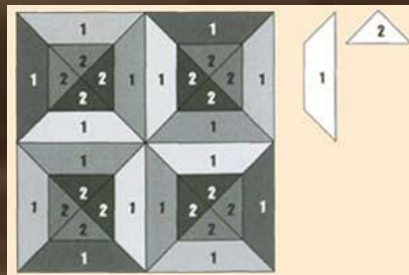

[далее](#)



# СБОРКА БЛОКОВ

## Введение

Основные приемы  
лоскутного шитья

Основные понятия об  
орнаменте

- **ВЫБОР КЛЭЯ**
- Этот блок назван в честь американского государственного деятеля Генри Клэя (1777-1852). Благодаря своим уникальным способностям в искусстве дипломатии он был известен как "великий миротворец". Его большая значимость для страны отражены в значительном количестве наименований блоков: Кандидат Клэя, Звезда Гарри и Генри с Запада служат всего лишь несколькими примерами. Этот узор также появлялся под названиями Звездная пыль и падающая звезда. Вам понадобятся всего два лекала - квадрат и треугольник; с этим блоком легко работать.

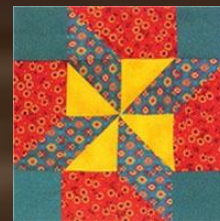
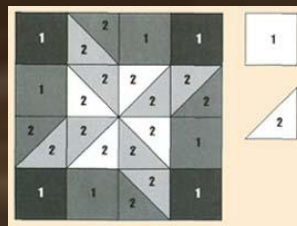

[далее](#)

# СБОРКА БЛОКОВ

## Введение

Основные приемы  
лоскутного шитья

Основные понятия об  
орнаменте

- **ИНДЕЙСКАЯ СТРЕЛА**
- Множество традиционных названий блоков отражают условия жизни женщин, которые их придумали. Поэтому вполне объяснимо, что многие названия включают в свой состав слово "индейский": Индейский топор, Индейское лето, Индейская тропа и индейское свадебное кольцо. Рисунок был опубликован в начале 1900-х годов, но имеет гораздо более давнюю историю. Хотя может показаться, что узор выглядит слишком сложным, на самом деле вам потребуются всего три лекала. Не забывайте, что для получения требуемого эффекта необходимо соблюдать правильное расположение цветов.

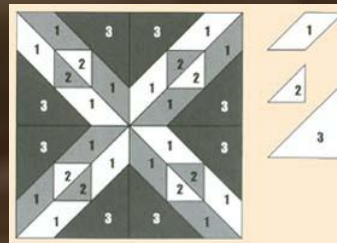

[далее](#)



# СБОРКА БЛОКОВ



## Введение

Основные приемы  
лоскутного шитья

Основные понятия об  
орнаменте

- **ПАДАЮЩАЯ ЗВЕЗДА**
- **Laudies' Art Company**, возможно, первая компания, предоставившая возможность заказа по почте узоров для пэчворка, опубликовала этот блок под названием **Старая Пойнсеттия** в 1895 году. **Нэнси Кэбот** называла его **Вращающаяся звезда**, но в 1982 году этот рисунок появился с названием **Падающая звезда**.

Нарисуйте эскиз блока в сетке 4x4. Подготовьте четыре одинаковые секции, строго следя за тем, чтобы вырезать все лоскутики лицевой стороной вверх. Не вырезайте лоскутики, сложив ткань в два слоя, иначе ваша звезда не получится.

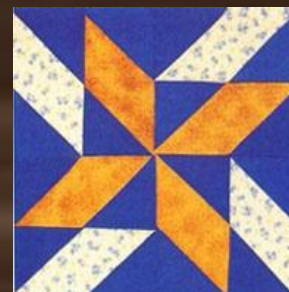
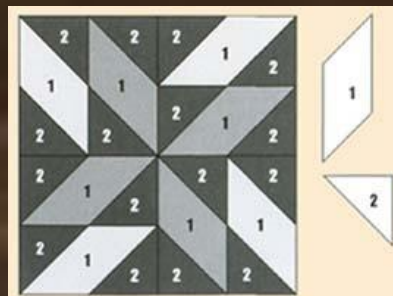

[далее](#)

# СБОРКА БЛОКОВ



## Введение

Основные приемы  
лоскутного шитья

Основные понятия об  
орнаменте

- **ЧЕТЫРЕХЛОСКУТНАЯ ПЛЕТЕНКА**

- Я искала этот блок в своих обычных источниках, но смогла найти его только в одном месте: в библиотеке блоков одной компьютерной программы, которая была моим самым первым приобретением. Он шел просто под именем Четырехлоскутный блок, поэтому я слегка изменила название, чтобы передать смысл узора. Вы увидите, что целый блок состоит из четырех одинаковых частей, для изготовления которых понадобится пять лекал. Несмотря на отсутствие указаний на источник, это будет прекрасный блок для тренировки ваших художественных навыков. Например, попробуйте поменять цвета по углам каждой из частей.

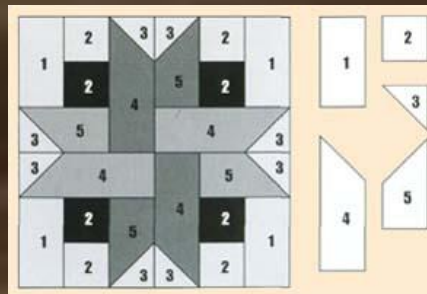

[далее](#)





# СБОРКА БЛОКОВ

## МОРСКОЙ ШТОРМ

### Введение

Основные приемы  
лоскутного шитья

Основные понятия об  
орнаменте

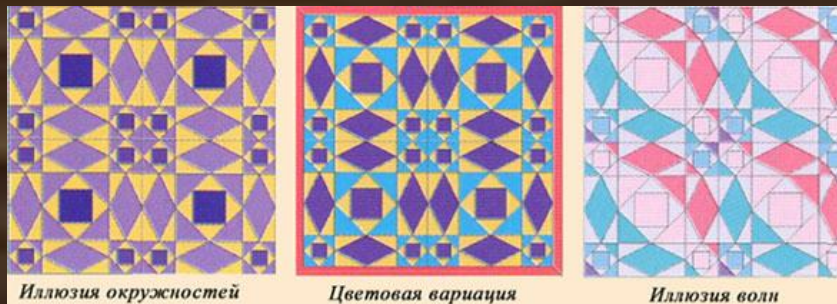

- Очень популярный традиционный блок с прекрасными возможностями для творчества. В повторяющихся блоках вытянутые по краям треугольники образуют эффект круга. Вы можете неограниченно разнообразить рисунок, если поиграете с цветом. Я отношу этот блок к категории "С", так как используется достаточное количество лекал и лоскутков, хотя изготовление блока будет не таким сложным, как кажется.

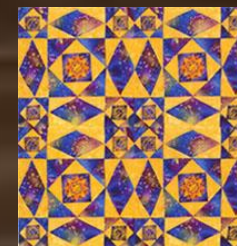
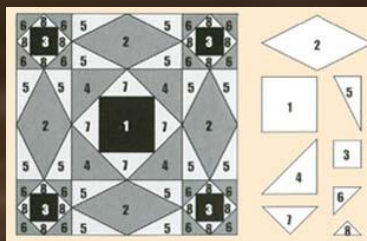

[дальше](#)



# СБОРКА БЛОКОВ

## Введение

Основные приемы  
лоскутного шитья

Основные понятия об  
орнаменте

- **БРИЛЛИАНТОВАЯ ЗВЕЗДА**
- Название Бриллиантовая звезда дал этому блоку один сельский журнал в 1930 году. Получаемый узор использует эффект обмана зрения, так как, хотя при его создании не применяется ни одной искривленной линии или шва, возникает иллюзия, что рисунок состоит из окружностей. Обратите внимание на порядок чередования темных и светлых элементов. Подготовьте четыре секции для блока, а затем сшейте их между собой. Я отношу этот блок к категории "с", потому что вам потребуется соединить четыре секции таким образом, чтобы получилась аккуратная точка пересечения в центре.

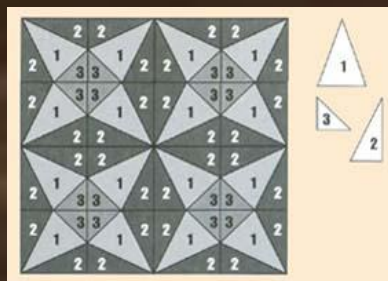

[далее](#)





# СБОРКА БЛОКОВ

## Введение

Основные приемы  
лоскутного шитья

Основные понятия об  
орнаменте

- **КВАДРАТ С ДВОЙНЫМ КОЛЕСОМ СЕЛИИ**
- Мой блок является вариацией традиционного блока Иди за лидером, также опубликованного Ladies' Art Company под названием Квадрат с двойным колесом в 1898 году. Идея узора основана на разделяющемся центральном квадрате, что добавляет сложности и привносит в рисунок движение. Попробуйте подготовить эскиз блока самостоятельно и добавьте от себя какие-либо изменения.

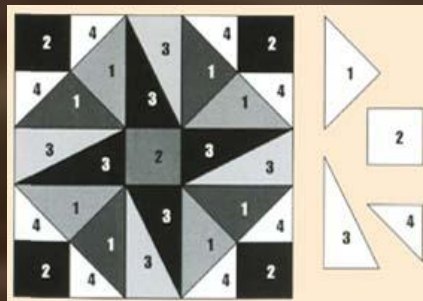

[дальше](#)



# СБОРКА БЛОКОВ

## Введение

Основные приемы  
лоскутного шитья

Основные понятия об  
орнаменте

- **БЕРЕЖЛИВОСТЬ**

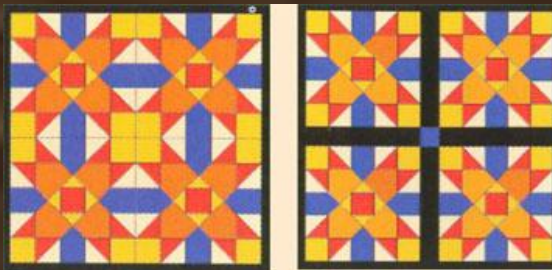

Прямая компоновка  
блоков

Вариант с лентами

- Возможно, блок получил свое название в честь города Провиденс ("Бережливость"), расположенного в штате Кентукки, США. Очень может быть, что название перекликается и с изначальными идеями бережливости и экономии, которые были важными аспектами в работе с лоскутными изделиями.

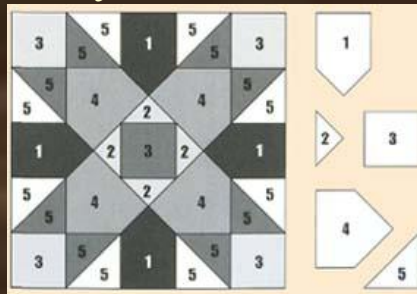

[дальше](#)





# СБОРКА БЛОКОВ

## Введение

Основные приемы  
лоскутного шитья

Основные понятия об  
орнаменте

- **СЛЕДЫ ИНДЮШКИ**

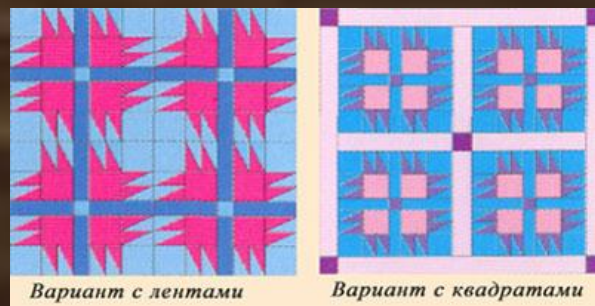

- "Индюшачьи мотивы" часто встречаются в названиях американских блоков; существуют Индюшачьи потроха, Индюк в соломе и проч. Эскиз легко рисуется в сетке 10x10, а вот маленькие треугольные лоскутки требуют более внимательного отношения.

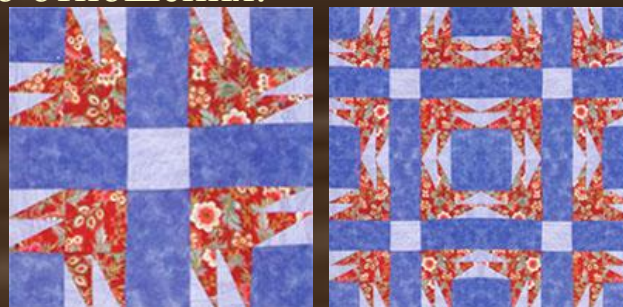
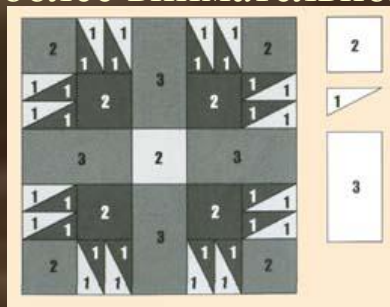

[дальше](#)

# СБОРКА БЛОКОВ

## Введение

Основные приемы  
лоскутного шитья

Основные понятия об  
орнаменте

- **СЕВЕРОКАРОЛИНСКАЯ ЛИЛИЯ**

- Приведенную здесь версию я обнаружила на знаменитом изделии в музее на острове Гернси, одном из Нормандских островов. Оригинальная стеганая вещь включает в себя только красный и зеленый цвета и выполнена в стиле набивных лоскутков, или трапунто, что характерно для многих работ того региона и времени. Это сложный для изготовления блок, и проще его шить руками, хотя можно воспользоваться и швейной машиной. Будучи симметричным, этот узор может послужить основой для двух совершенно различных рисунков, что достигается путем поворота блока.

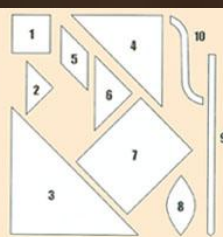
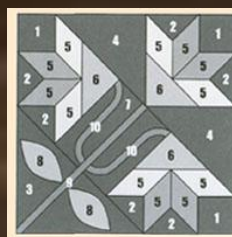

[далее](#)



# СБОРКА БЛОКОВ

## Введение

Основные приемы  
лоскутного шитья

Основные понятия об  
орнаменте

- **ЛЕНТОЧНЫЙ ЛОСКУТНЫЙ БЛОК**
- Этот блок приписывается Нэнси Пейдж. В действительности, Нэнси Пейдж было названием колонки печатного агентства, осуществлявшего пересылку рисунков по почте и работавшего в период между 1920-ми 1940-ми годами. Этот блок обладает эффектом обмана зрения, если вы расположите светлые и темные кусочки ткани так, как показано на рисунке.

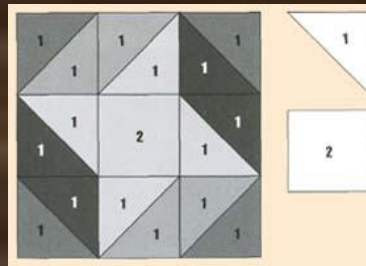

[далее](#)



# СБОРКА БЛОКОВ

## Введение

Основные приемы  
лоскутного шитья

Основные понятия об  
орнаменте

- **ДОРОГА В РАЙ**
- Farm Journal - журнал, который начал выходить в 1877 году, - назвал этот блок Восторг Дорис. Но я встретила этот узор под названием Дорога в рай в книге Бэт Гатчеон Полный букварь по пэчворку. Достаточное количество объединенных между собой блоков образуют очень красивый рисунок. Повторяющиеся блоки порождают иллюзию пересекающихся линий. Вы можете достичь совершенно другого эффекта, изменив цвет боковых фоновых лоскутков на черный; еще более интересную картину вы получите, сделав черными угловые блоки. Вам понадобится пять лекал, а изготовление блоков будет достаточно простым.

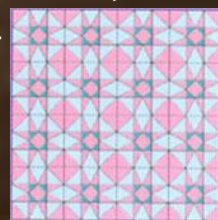

Прямая компоновка  
блоков

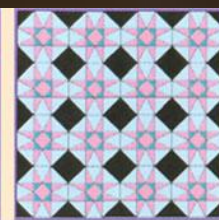

Вариант с черными  
углами

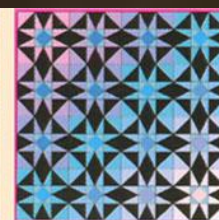

Вариант с черным  
фоном

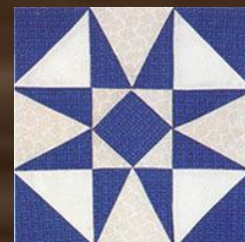
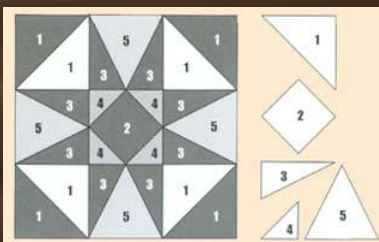

[далее](#)



# СБОРКА БЛОКОВ

## Введение

Основные приемы  
лоскутного шитья

Основные понятия об  
орнаменте

- **КАРТОЧНЫЙ ФОКУС**
- Здесь приводится мой вариант Карточного фокуса, относительно лоскутного блока, появившегося впервые в книге Бэт Гатчеон Полный букварь по пэчворку в 1976 году. (Автором рисунка является Джеф Гатчеон.) Я внесла в него небольшие изменения, чтобы сделать ударение на способе пересечения цветов и квадратов. Как видите, для этого блока потребуются два лекала, но вам необходимо внимательно отнестись к расположению лоскутков разных цветов, чтобы добиться желаемого эффекта.

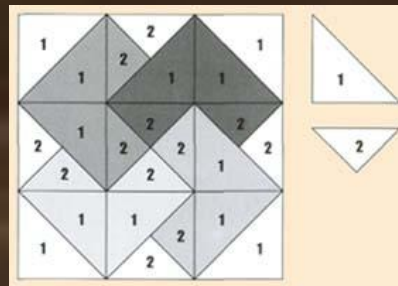

[далее](#)

# СБОРКА БЛОКОВ

## Введение

Основные приемы  
лоскутного шитья

Основные понятия об  
орнаменте

- **ПОВОРОТ В ЦЕНТРЕ**

- Любители лоскутной техники шитья обычно черпают свое вдохновение абсолютно из любых источников, которые их окружают. Здесь представлен блок, прекрасно иллюстрирующий данное утверждение, поскольку его название имеет отношение к одному из элементов кадрили, когда ведущий говорит группе танцоров взяться за руки и сделать "поворот в центре". Этот узор появился под названием Римская мостовая в Chicago Tribune в 1930-х годах и у него было несколько других названий, например такое, как Любимец миссис Рузвельт. Сшейте сначала три секции, как это показано на рисунке ниже, а затем соедините их вместе.

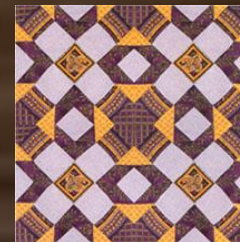
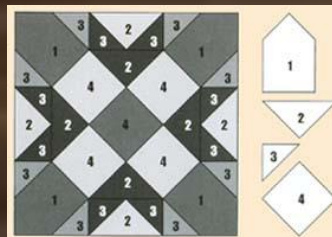

[далее](#)



# СБОРКА БЛОКОВ

## Введение

Основные приемы  
лоскутного шитья

Основные понятия об  
орнаменте

- **ЭКСЦЕНТРИЧЕСКАЯ ЗВЕЗДА**
- очень интересный блок, описываемый в классической книге Джонатана Холстейна Лоскутное шитье: американские традиции дизайна и встречающийся в одном из стеганых изделий Пенсильвании 1910 года. Данный рисунок, похоже, является уникальным примером народного творчества, поскольку он не описывается ни одним из источников. Этот блок относится к тем экземплярам, которые будет удобнее шить вручную, чем с помощью швейной машины. Вы легко нарисуете его эскиз в сетке 24x24. Не пугайтесь количеству необходимых лекал - блок собирается достаточно просто, если вы будете шить, начиная с центрального квадрата.

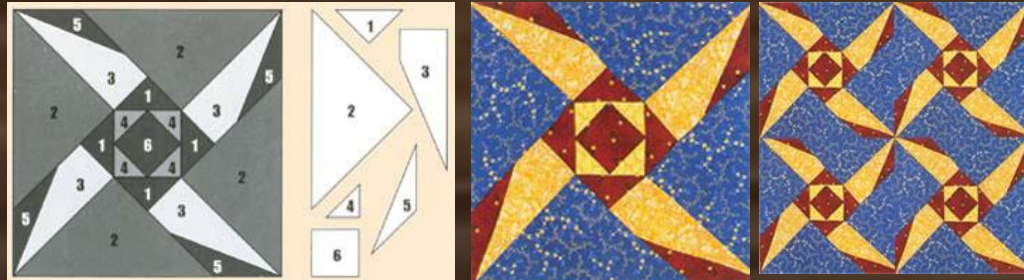

# СБОРКА БЛОКОВ

## Введение

Основные приемы  
лоскутного шитья

Основные понятия об  
орнаменте

- **ЗВЕЗДА ЛЕ МОНЕ**
- Название этого блока служит напоминанием о двух французских исследователях, братьях Пьере и Жане Батисте Ле Моне. Они изучали реку Миссисипи и в 1718 году основали город Новый Орлеан, где, как мы полагаем, блок и мог получить свое имя. В Северной Америке, среди не говорящего по-французски населения, Звезда Ле Моне превратилась в Лимонную звезду. У этого блока есть также длинный список и других названий. Узор состоит из восьми простых ромбов с углами в 60 градусов, квадратов по углам и прямоугольных треугольников по бокам блока. Вы можете нарисовать эскиз в сетке 40x40 или воспользоваться циркулем или линейкой.

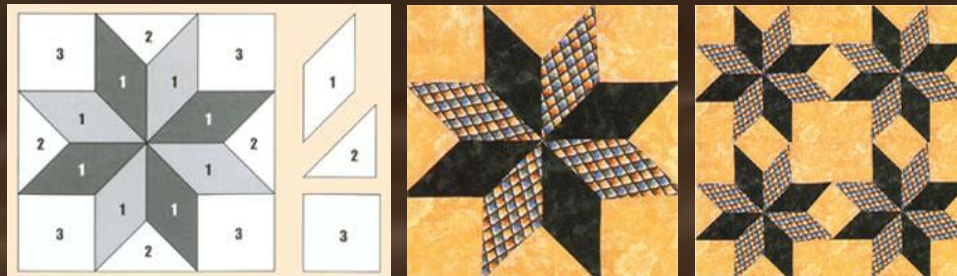

[дальше](#)



# СБОРКА БЛОКОВ

## Введение

Основные приемы  
лоскутного шитья

Основные понятия об  
орнаменте

- **ЗВЕЗДА ВИРДЖИНИИ**
- Существует множество вариантов этой восьмиугольной звезды. Впервые она появилась под именем Звезда Вирджинии в Романтике лоскутного шитья, хотя Джинни Бейер приписывает первую публикацию журналу Quilting от 1934 года. Сначала вырежьте и сшейте звездочку в центре, затем присоедините к ней остальные квадраты и треугольники. Чтобы нарисовать эскиз, воспользуйтесь сеткой 40x40. Однако существует другой, возможно, более простой способ: можно воспользоваться циркулем и нарисовать окружности с радиусом 15 см (6 дюймов). Разделите окружности на восемь одинаковых секторов, а затем соедините отмеченные точки.

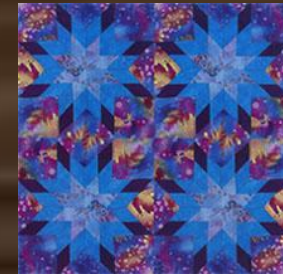
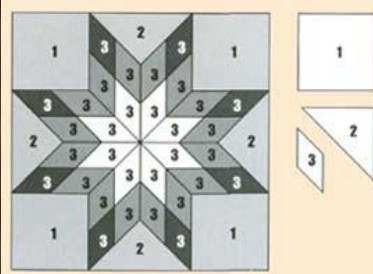

[далее](#)

# СБОРКА БЛОКОВ

## Введение

Основные приемы  
лоскутного шитья

Основные понятия об  
орнаменте

- **ГОРЯЩАЯ ЗВЕЗДА**
- Горящая звезда представляет собой блок, который, похоже, стал популярным где-то в 1930-х годах, хотя подобный рисунок часто встречается в старинных мозаиках или изразцах. Блок появлялся под этим названием в Романтике лоскутного шитья (1935), а также встречается как Четырехконечная звезда. Другие известные названия - Мамин восторг и Звезда сан Луис (Сент Луис). Эскиз блока можно нарисовать в сетке 40x40, но гораздо удобнее будет применить циркуль и линейку. Обратите внимание, каким образом выполнены лекала: каждое должно иметь своего зеркального близнеца, необходимого для сборки каждого из лучей звезды.

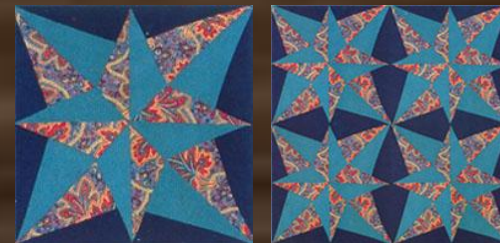
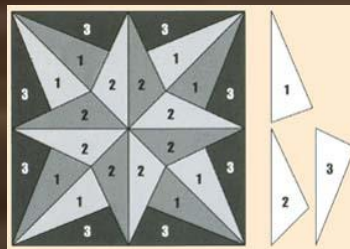

[далее](#)



# СБОРКА БЛОКОВ

## Введение

Основные приемы  
лоскутного шитья

Основные понятия об  
орнаменте

- **ПАУТИНКА**
- Джинни Бейер считает, что этот блок впервые появился в серии буклетов, которая издавалась W.M.L. Clark of St. Louis начиная с 1930-х годов и носила название Настоящие староамериканские узоры для блоков от бабушки Кларк. В действительности этот рисунок является вариацией блока Калейдоскоп, который собирается из восьми треугольников с углами в 45 градусов.

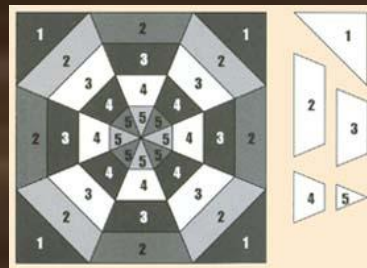

[дальше](#)

# СБОРКА БЛОКОВ

## Введение

Основные приемы  
лоскутного шитья

Основные понятия об  
орнаменте

- **КОЛУМБИЯ**
- И снова, похоже, Ladies' Art Company была первой, на чьих страницах появился этот традиционный узор, но в то же время публиковался он достаточно часто и иногда носил название Звезда Колумба. Как видите, для работы потребуется всего два лекала - треугольник и ромбс углом 60 градусов. Чтобы преобразовать рисунок в прямоугольник, нужно просто добавить треугольнички по его краю. Этот узор будет смотреться очень эффектно, если каждый получившийся в результате шестиугольник наклеить как аппликацию на квадратный блок-основу.



дальше





# СБОРКА БЛОКОВ

## Введение

Основные приемы  
лоскутного шитья

Основные понятия об  
орнаменте

- **ВИХРЬ ВИРДЖИНИИ**
- Этот рисунок был опубликован Mountain Mist под названиями Вихрь Вирджинии и Свиной хвостик. Вихрь Вирджинии - удивительный блок, на основе которого, повернув чередующиеся блоки на 90 градусов, вы можете получить два различных рисунка. Хотя для этого блока потребуются целых шесть лекал, собрать его будет совсем не трудно - просто начните с центрального квадрата и далее двигайтесь от центра.

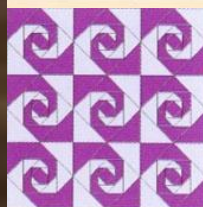
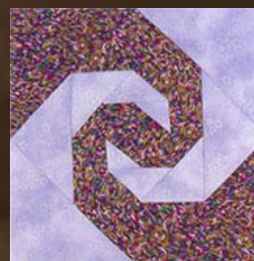
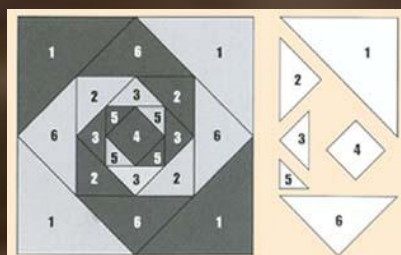

Прямая компоновка  
блоков



Блоки, повернутые  
на 90 градусов

[далее](#)

# СБОРКА БЛОКОВ

## Введение

Основные приемы  
лоскутного шитья

Основные понятия об  
орнаменте

- **ЧУТКИЕ СЕРДЦА**
- Интересный блок, датируемый 1920-ми или 1930-ми годами. Ladies' Art Company опубликовала его слегка видоизмененную вариацию в 1928 году, которую Холл и Кретсингер включили в свою книгу Романтика лоскутного шитья (1935). Повторяющиеся элементы порождают, пожалуй, лучший эффект обмана зрения, который мне известен в этой технике.

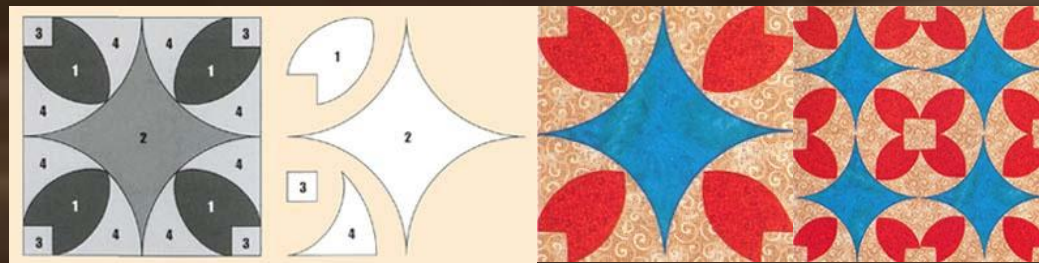

[дальше](#)



# СБОРКА БЛОКОВ

## Введение

Основные приемы  
лоскутного шитья

Основные понятия об  
орнаменте

- **ТАБАЧНЫЙ ЛИСТ**
- Здесь представлена вариация одного из блоков Нэнси Кэбот. Однако я так и не смогла найти этот рисунок ни в одном из других источников, поэтому, как это часто бывает с традиционными и давно известными блоками, имя настоящего автора остается полной загадкой! Для создания этого блока лучше всего будет применить сочетание шитья и аппликации. Сначала соберите "квадрат в квадрате", затем поверх него пришейте как аппликацию большие изогнутые лепестки. Вы получите прекрасное стеганое изделие, если для фоновых квадратов подберете одноцветный материал, а лепестки сделаете из ткани различных расцветок.

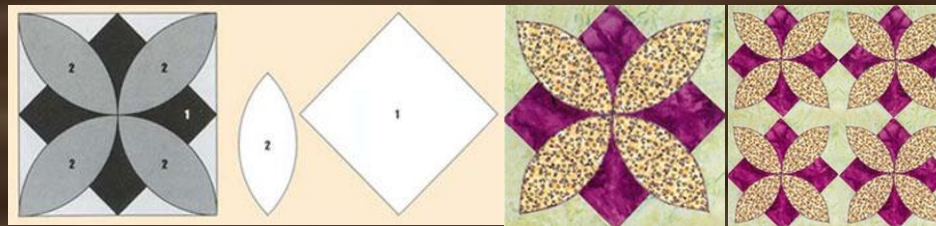

[далее](#)



# СБОРКА БЛОКОВ

## Введение

Основные приемы  
лоскутного шитья

Основные понятия об  
орнаменте

- **ПОХОДКА ПЬЯНИЦЫ**
- В том виде, в котором он здесь представлен, этот блок имеет множество названий, таких как Загадка старой девы и Загадка Соломона. Чтобы составить приведенный здесь блок, вам понадобится изготовить два основных рисунка по восемь лоскутков каждого цвета и вида, итого шестнадцать элементов. Путем вращения и перекомпоновки элементов вы сможете получить несколько различных по дизайну блоков.

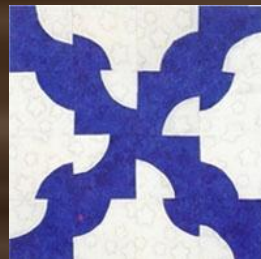
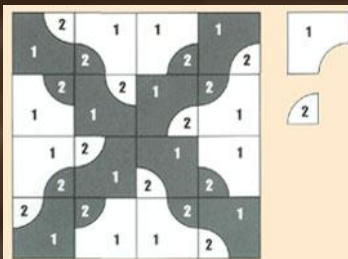

[далее](#)





# СБОРКА БЛОКОВ

## Введение

Основные приемы  
лоскутного шитья

Основные понятия об  
орнаменте

- **ИЗВИЛИСТЫЕ ТРОПИНКИ**
- Еще один блок с массой названий. Ladies' Art Company, похоже, была первой, кто опубликовал его под названием Извилистые тропинки в 1928 году. С тех пор он появлялся и как Четырехлистный клевер, и как Нэшвилль, и как Счастье за счет другого. Рут Финлей называет этот блок Таинственное колесо и говорит о том, что если вы сделаете акцент на усиленном контрасте цветов, то ваше стеганое изделие всегда будет "вещью, олицетворяющей радость и красоту!" Извилистые тропинки - это наиболее часто встречающееся сегодня название.

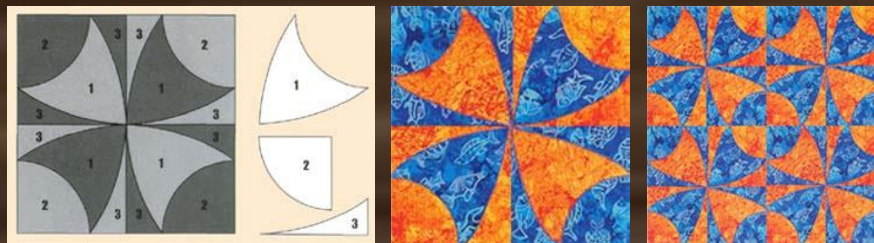

[далее](#)

# СБОРКА БЛОКОВ

## Введение

Основные приемы  
лоскутного шитья

Основные понятия об  
орнаменте

- **НОКТЮРН**
- Превосходный образец оригинального дизайна, этот блок опубликован Нэнси Кэбот в 1934 году. Несомненно, он стал еще более популярным после того, как Мэгги Мелон опубликовала его в книге 1001 узор для пэчворка (1982). Поскольку изогнутые лоскутки достаточно малы, то собрать подобный блок будет гораздо легче, чем это может показаться.

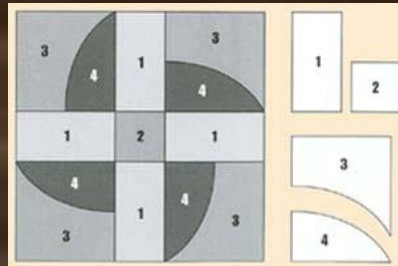

[далее](#)



# СБОРКА БЛОКОВ

## Введение

Основные приемы  
лоскутного шитья

Основные понятия об  
орнаменте

- **ЗМЕИНЫЙ СЛЕД**
- Здесь приводится вариант традиционного веерного блока, в котором два веера расположены под углом напротив друг друга. Описываемый здесь рисунок является современной интерпретацией блока, наиболее часто публиковавшегося в 1970-х годах. А впервые этот узор появился на страницах изданий примерно в 1930-х годах и принадлежал Нэнси Кэбот, которая называла его Гремучей змеей.



[дальше](#)



# СБОРКА БЛОКОВ

## Введение

Основные приемы  
лоскутного шитья

Основные понятия об  
орнаменте

- **АНАНАС**
- Ladies' Art Company опубликовала данный вариант Бревенчатого домика в 1898 году, но, так же как и в случае со Ступенями здания суда, этот рисунок мало где публиковался. Собрать подобный блок будет непросто и, определенно, работать с ним лучше вручную. Однако для изготовления можно купить уже размеченную "основу", плюс к этому существуют специальные линейки, которые значительно упростят вырезание полосок. Этот узор особенно популярным стал в наше время, возможно благодаря количеству доступных инструментов и приспособлений, которые облегчают его сборку при помощи швейной машины.

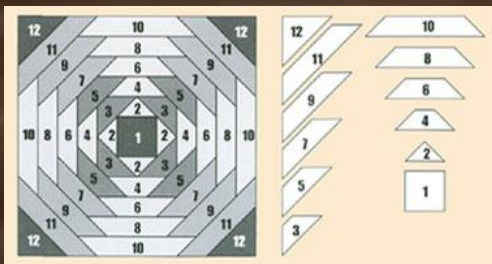

далее



# СБОРКА БЛОКОВ

## Введение

Основные приемы  
лоскутного шитья

Основные понятия об  
орнаменте

- **ЛИСТ ГИКОРИ**
- Гикори - род североамериканского орешника. Этот рисунок впервые появился на страницах Ladies' Art Company в 1898 году и публиковался много раз как лоскутный блок. Он появлялся под множеством названий, таких как Апельсиновая кожура, Апельсиновые дольки и Ирландская цепочка. Журнал Country Life опубликовал его в 1923 году под названием Терпение в работе. Я адаптировала этот блок под аппликацию и рекомендовала бы использовать термоплавкую тесьму для его изготовления.

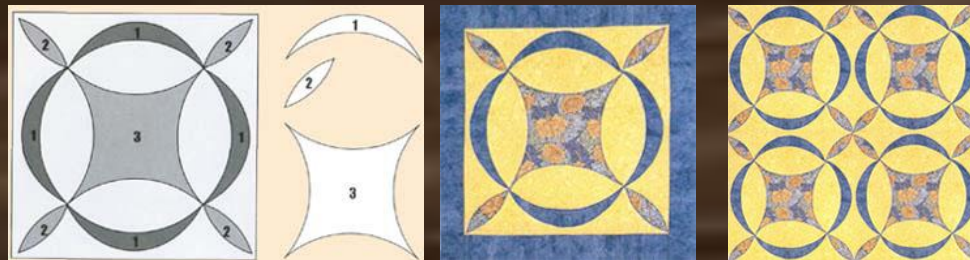

[далее](#)

# СБОРКА БЛОКОВ

## Введение

Основные приемы  
лоскутного шитья

Основные понятия об  
орнаменте

- **СКЛАДНОЙ ВЕЕР**

Я смогла найти единственный блок, похожий на приведенный здесь рисунок, в журнале Aunt Kate's Quilting Bee 1960 года под названием Модный (Причудливый) веер. Для лучей вам понадобится всего один лекало, но вы не должны забывать, что для вырезания темных и светлых элементов нужно будет переворачивать лекало разными сторонами соответственно. Сначала соберите непосредственно веер, а затем пришейте его к квадрату-основе.



[В начало](#)