

Вводное повторение.

Геометрия.

8 класс.

Каратанова Марина Николаевна
МОУ СОШ №256 г.Фокино



1

2

3

4

5

6

7

8

9

10

11

12

13

14

15

16

17

18

19

20

21

22

23

24

25

26

27

28

29

30

31

32

33

34

35

36

1.

Найти: $\angle AOC$, $\angle AOD$

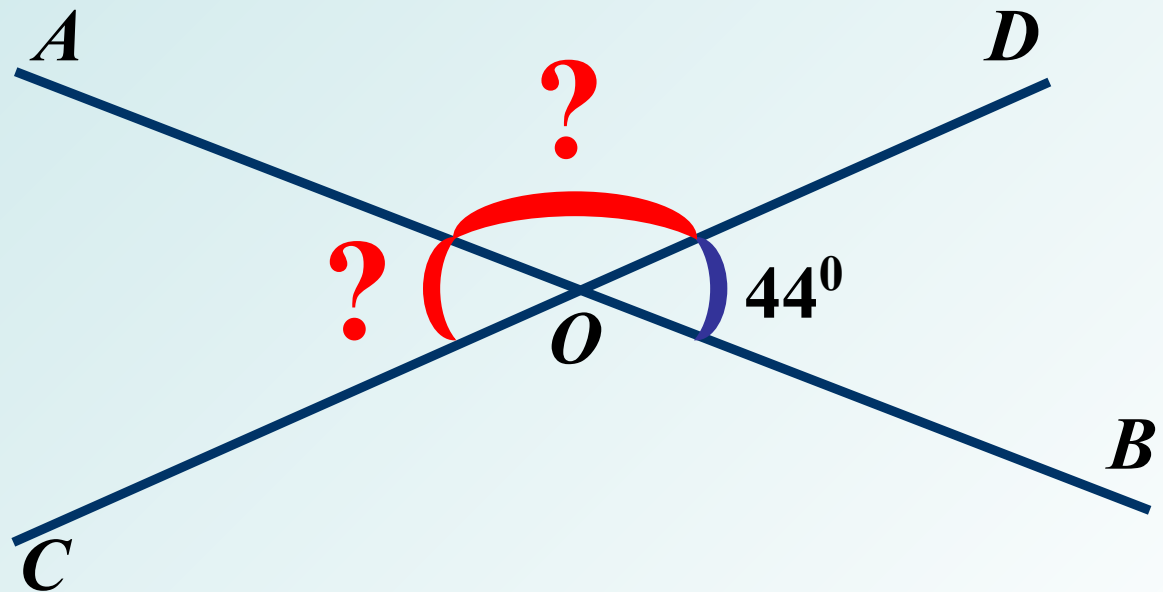

2.

Дано:

$$\angle 1 + \angle 2 + \angle 3 = 238^{\circ}$$

Найти:

$\angle 1$; $\angle 2$; $\angle 3$

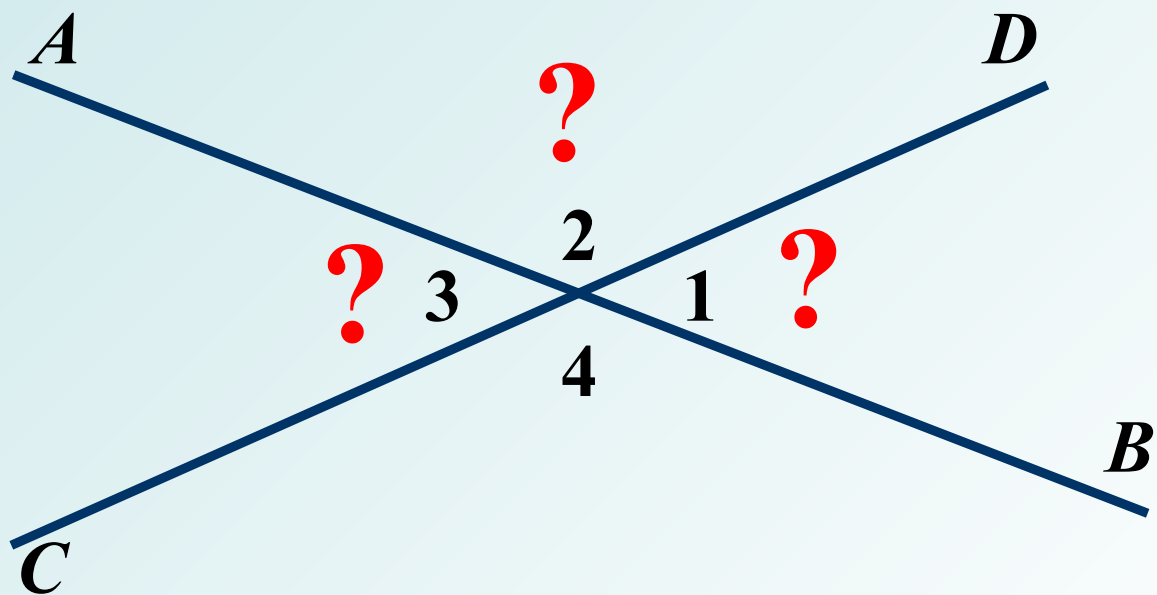

3.

Найти: $\angle DBC$, $\angle ABF$, $\angle DBF$

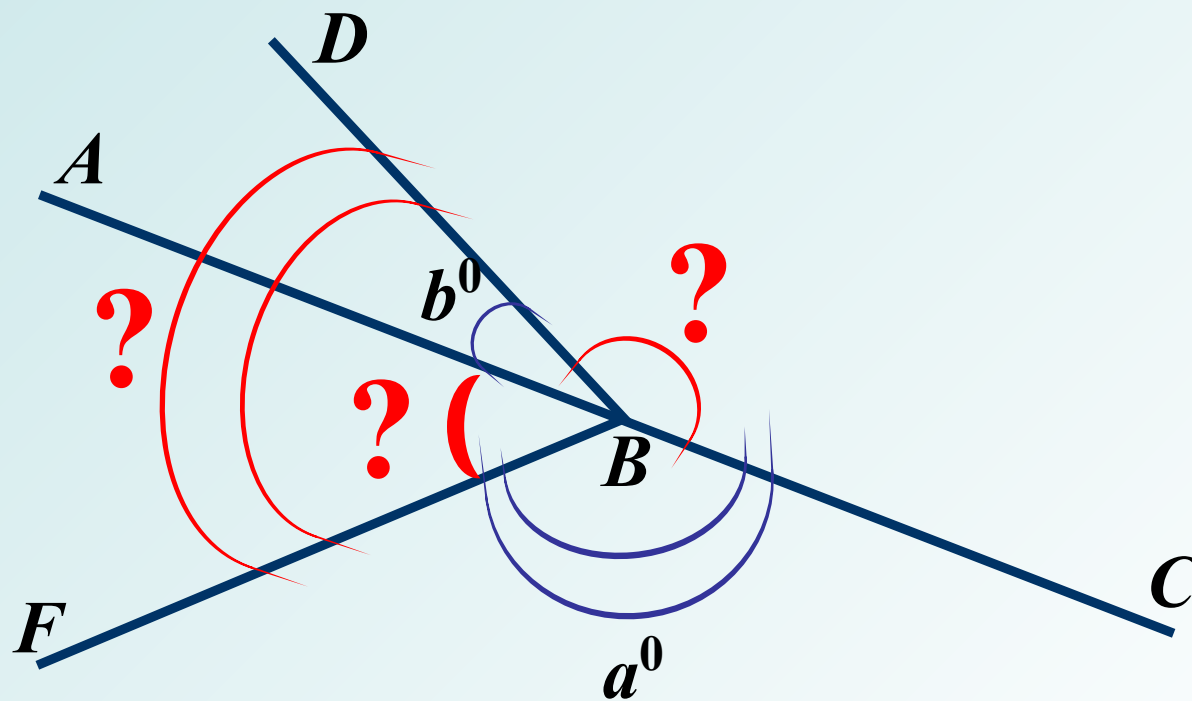

4.

Дано: $\angle AOD = 120^\circ$, $CO \perp AO$

Найти: $\angle BOD$

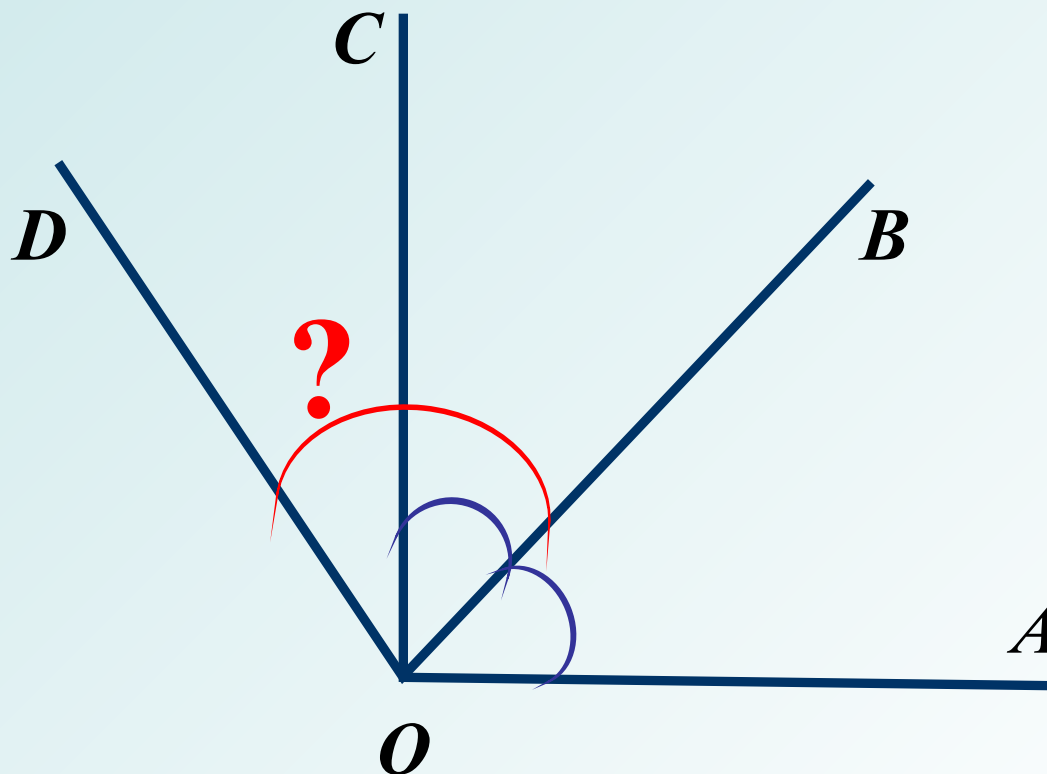

5.

Дано:

$$\angle NMO : \angle LMN = 2 : 7$$

Найти:

$$\angle LMR, \angle RMO$$

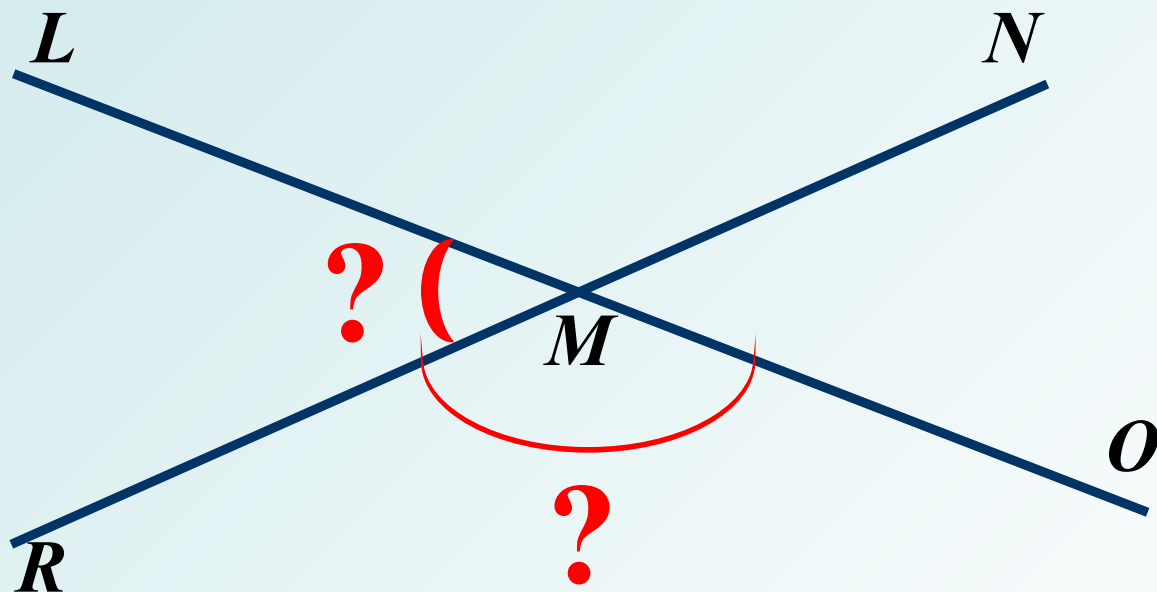

6.

Дано:

$a \parallel b$

Найти:

$\angle 1, \angle 2, \angle 3$

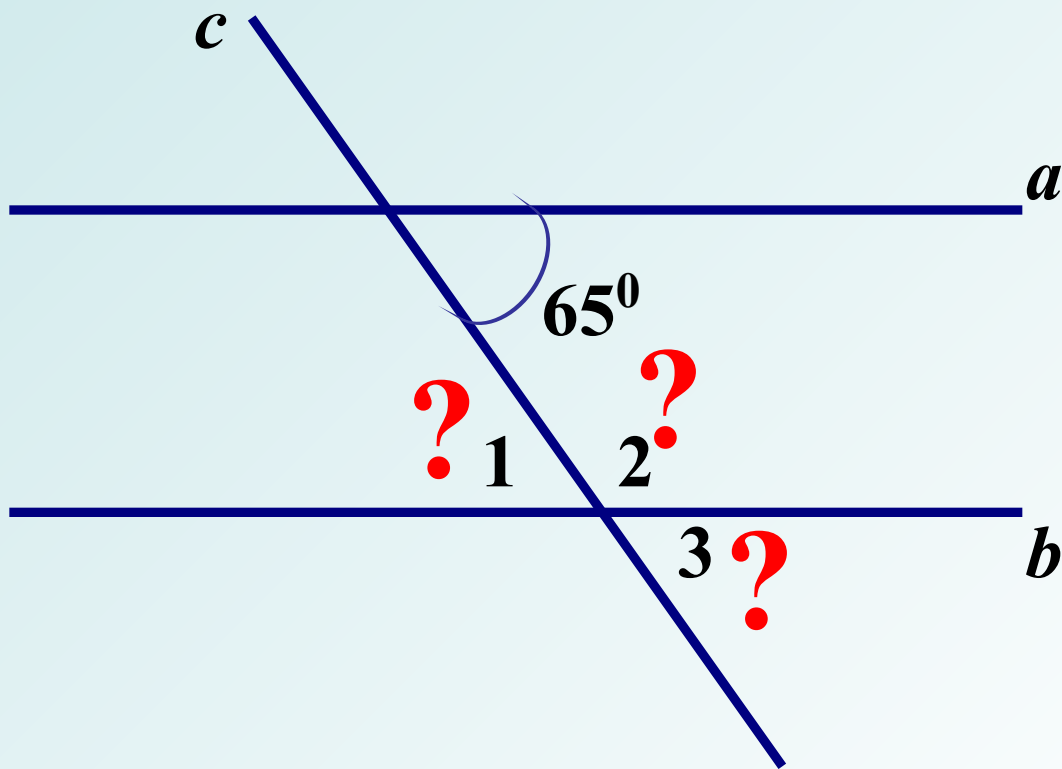

7.

Дано:

$$\angle 2 - \angle 1 = 80^{\circ}; a \parallel b$$

Найти:

$\angle 3, \angle 4$

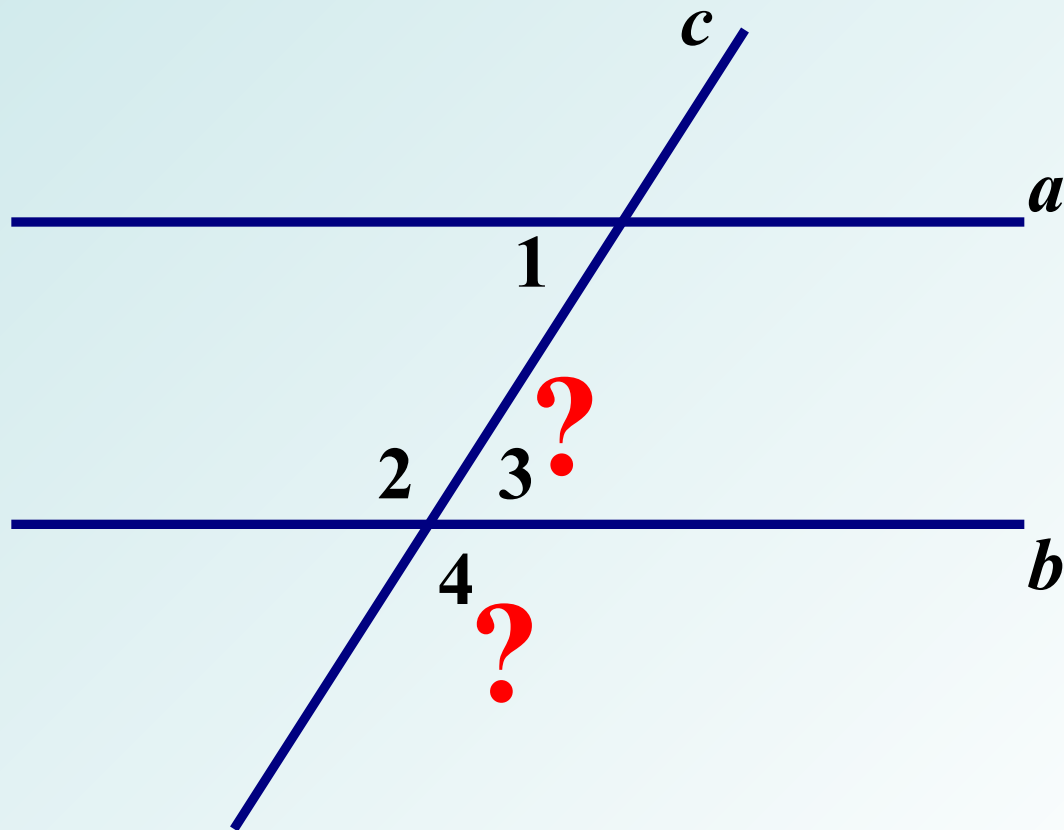

8.

Найти: $\angle BDE$, $\angle BDC$, $\angle EDK$

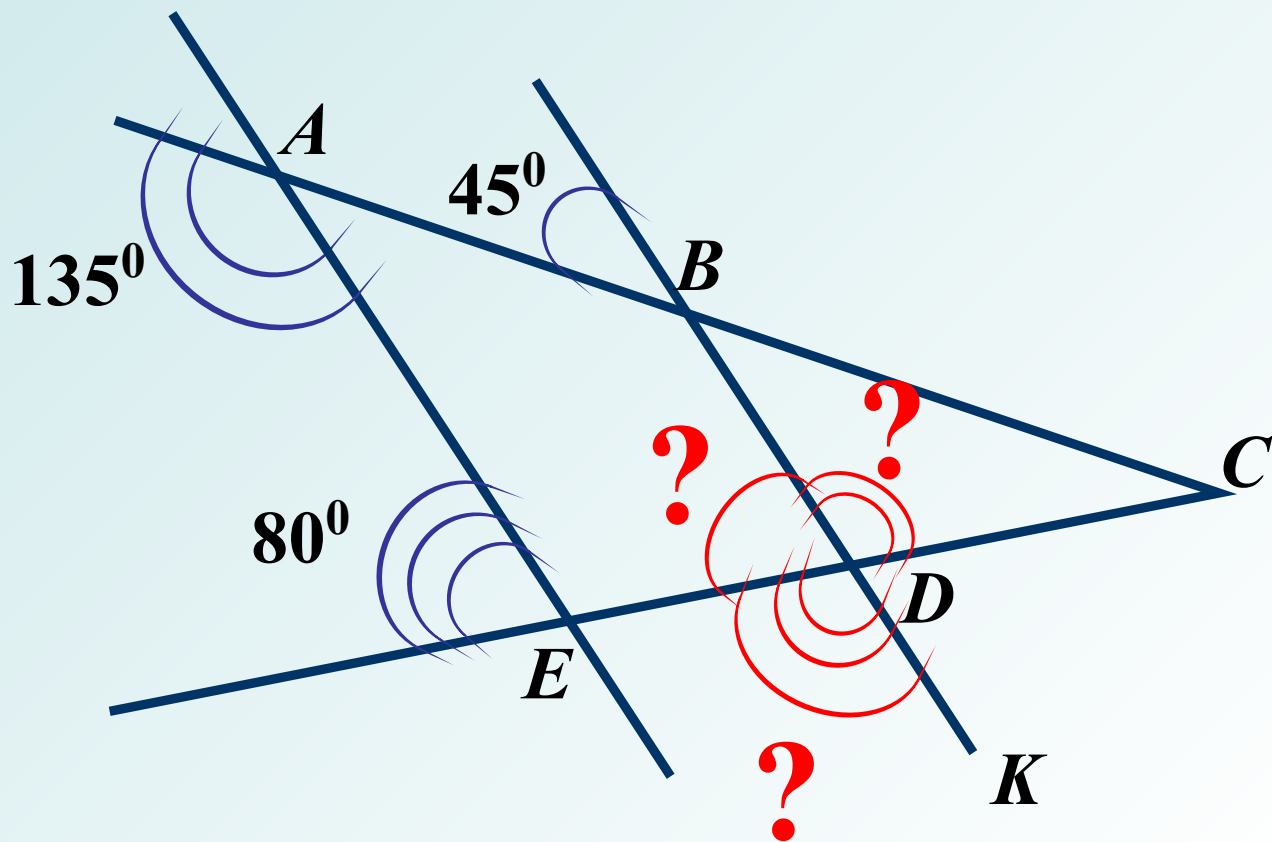

9.

Найти:

$\angle BCD$

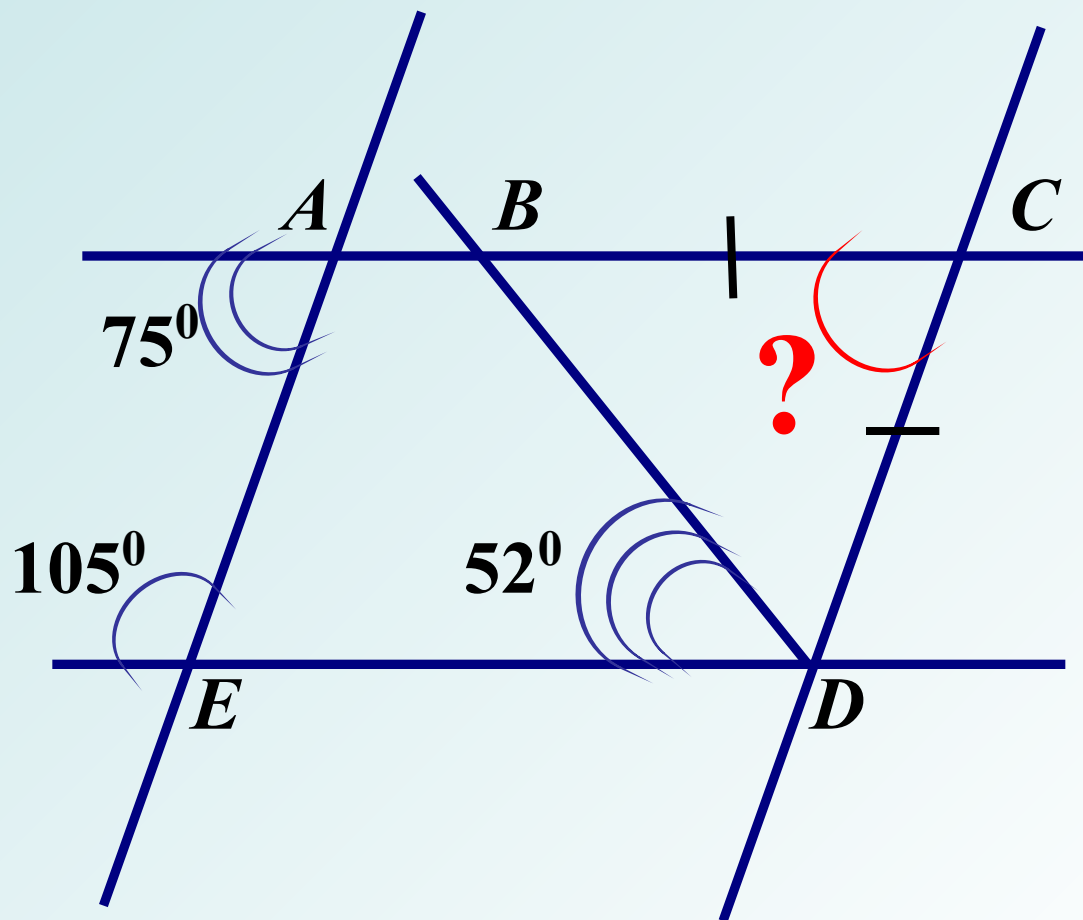

10.

Дано: BE – медиана $\triangle ABC$

Найти: $\angle BAD$

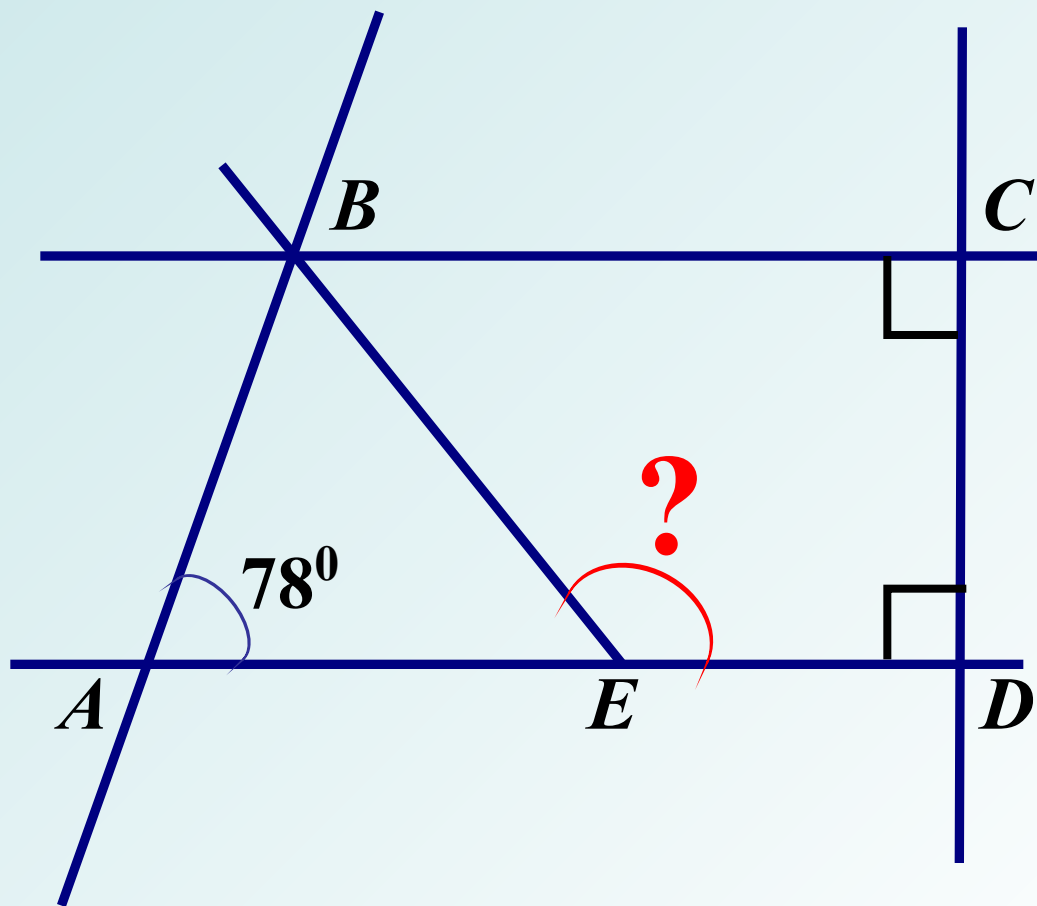

11.

Дано: $AD \parallel BE$

$AN \text{ и } BN$ – биссектрисы $\angle BAD$ и $\angle ABE$

Найти: $\angle ACB$

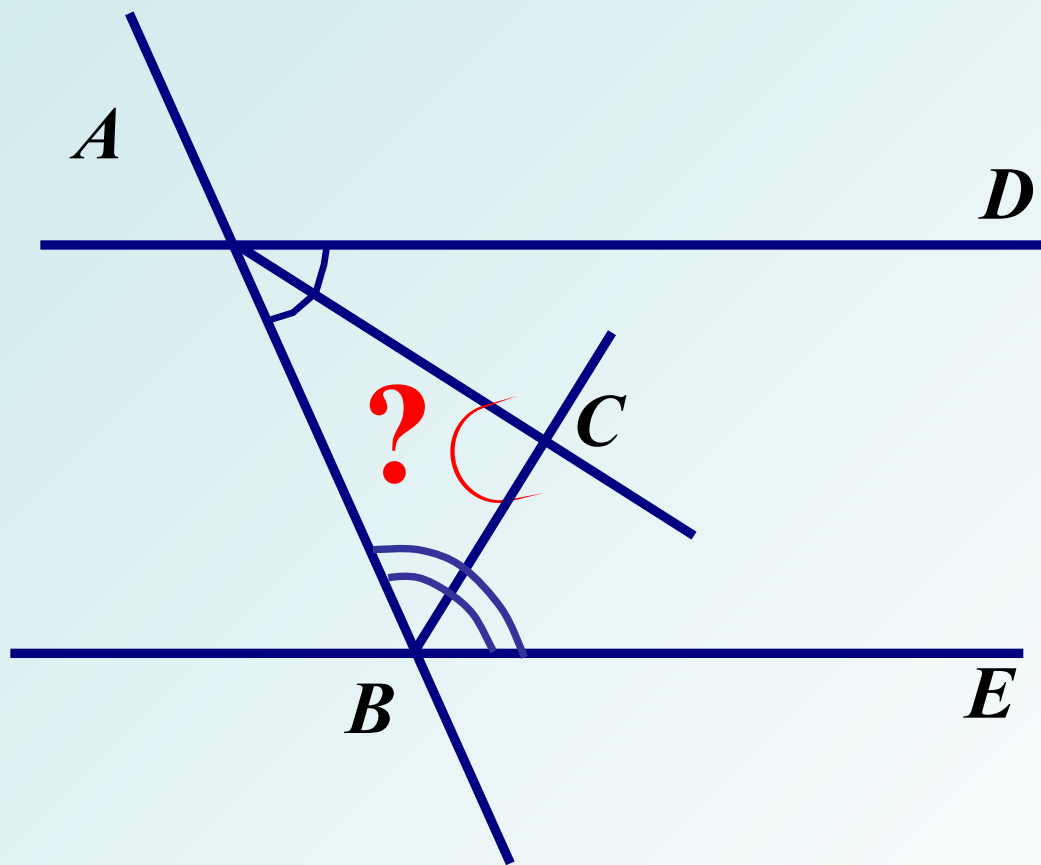

12.

Дано: $\angle B$ и 20° и $\angle \tilde{N}$

Найти: $\angle B$, $\angle \tilde{N}$

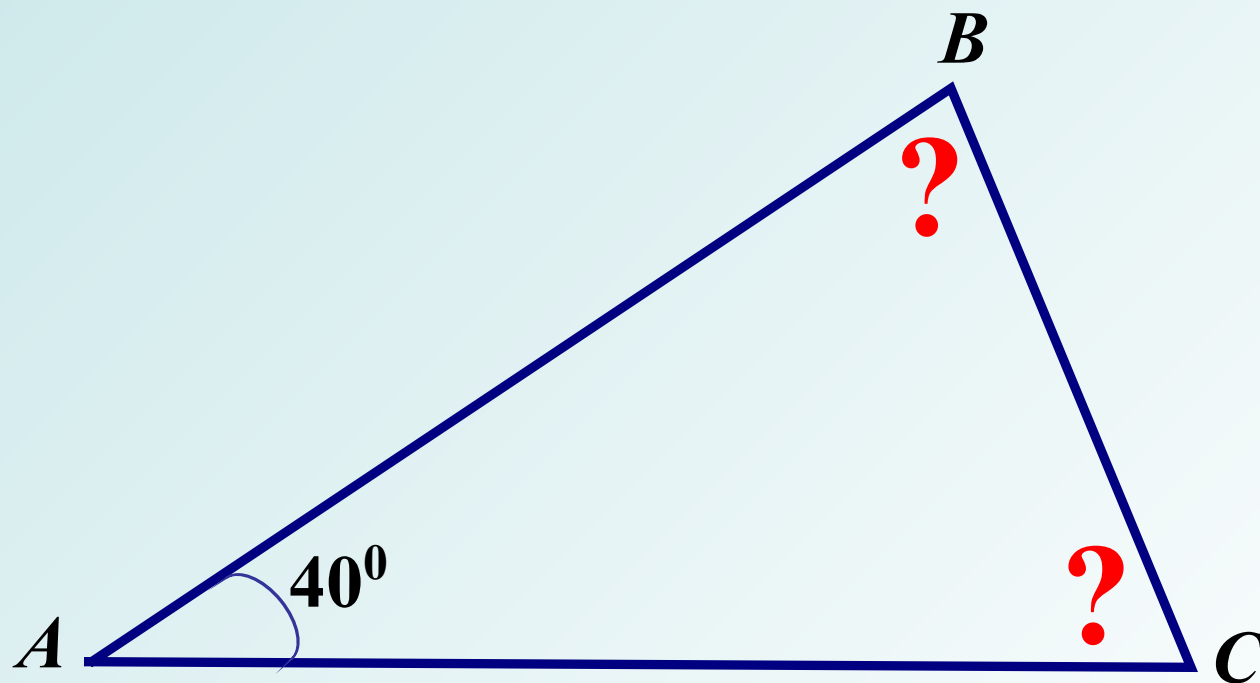

13.

Дано: $\angle C = 90^\circ$ $\angle B = 30^\circ$ $\angle A = ?$

Найти: $\angle B$, $\angle A$

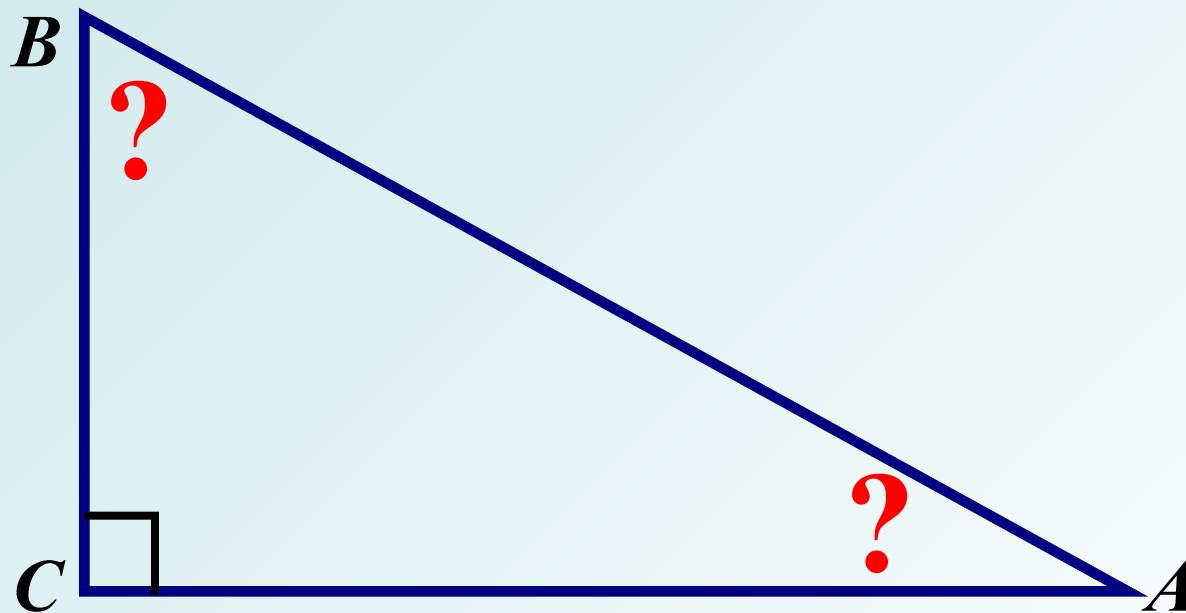

14.

Найти:

$\angle BCD$

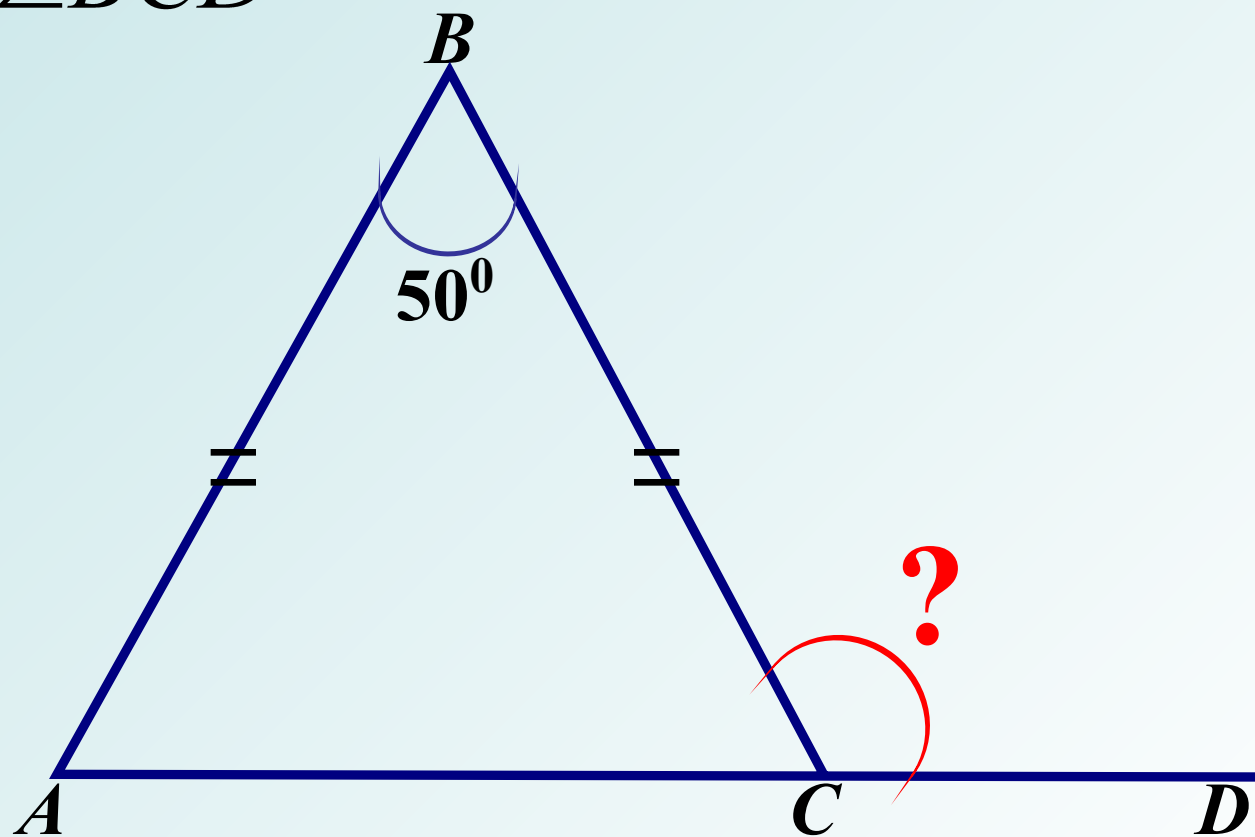

15.

Найти:

$\angle ABC$

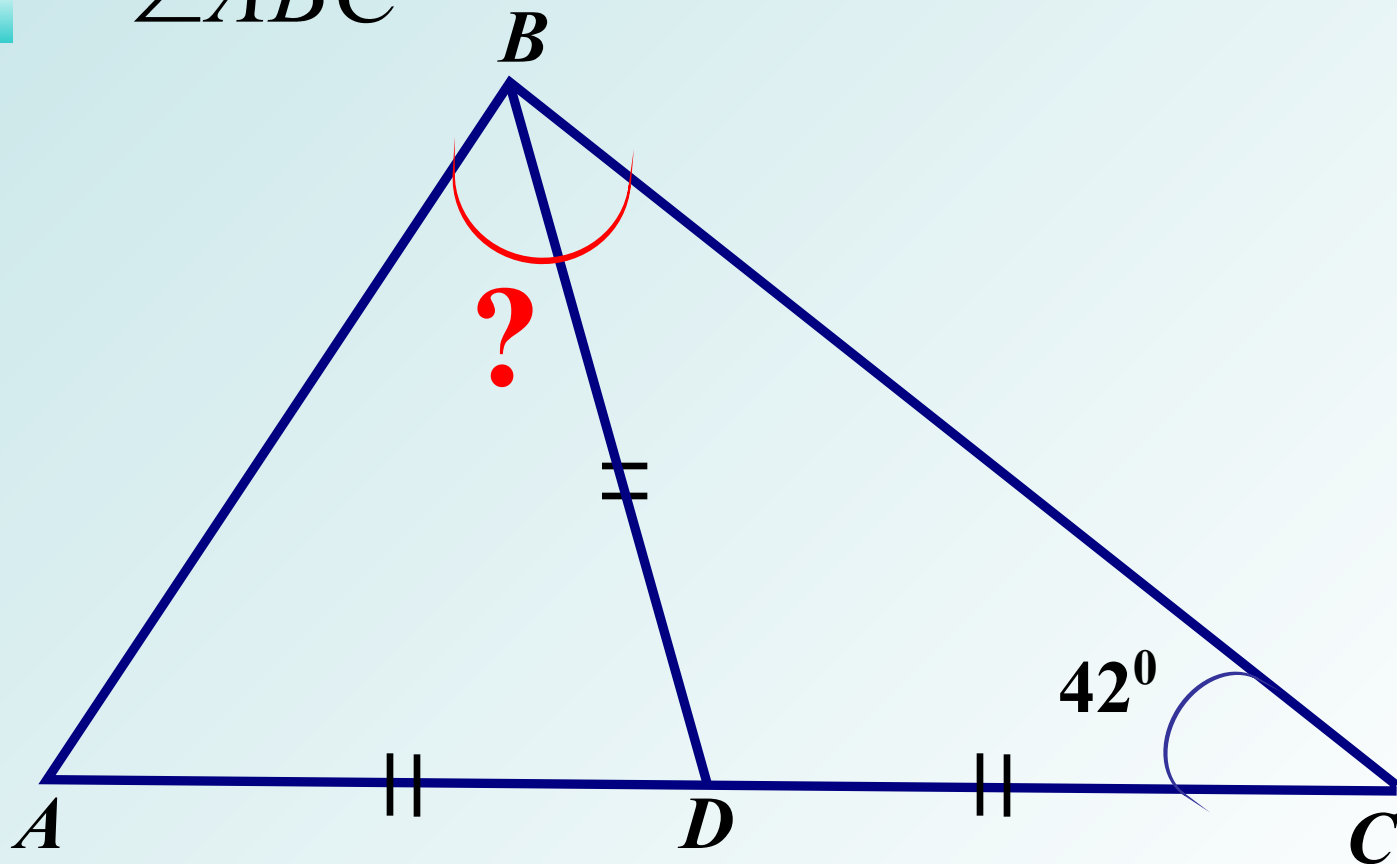

16.

Дано:

$$AB = BD$$

Найти:

$$\angle A\tilde{N}A\hat{A}$$

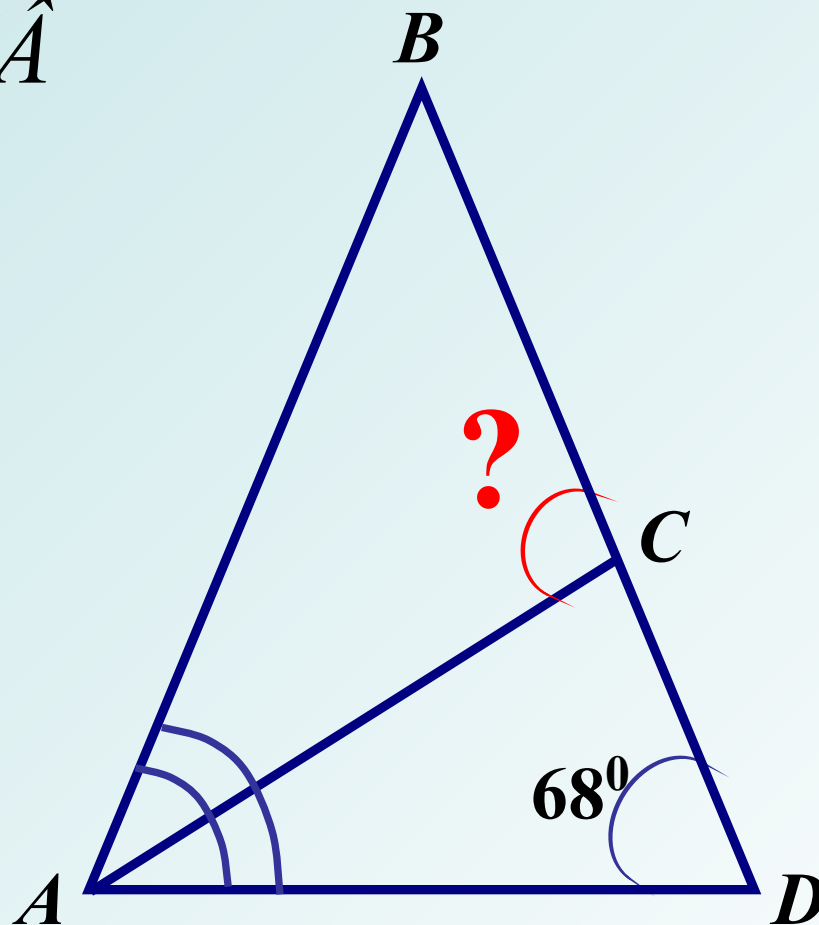

17.

Найти:

$\angle A\tilde{N}A$

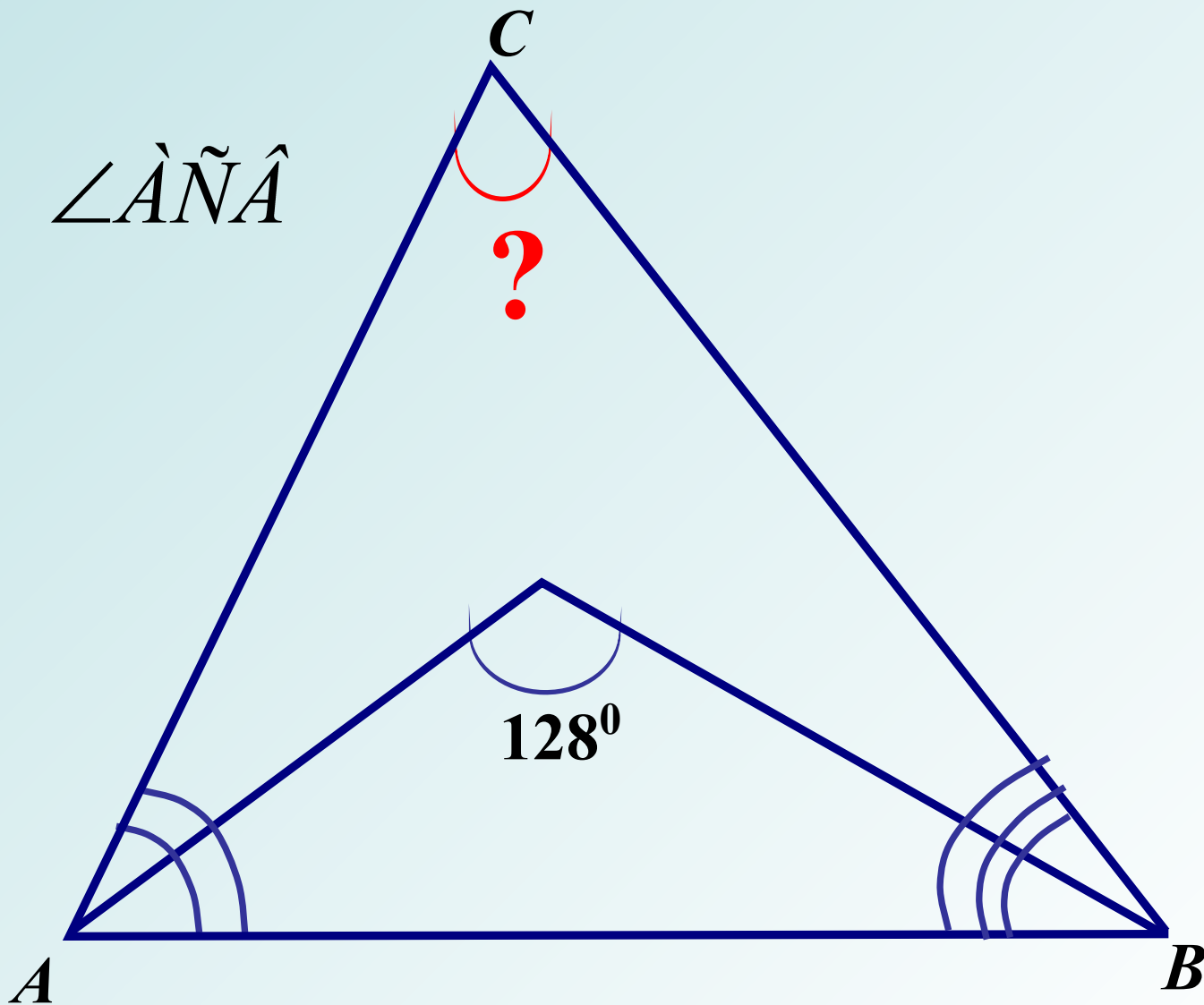

18.

Найти:

$\angle A\tilde{N}A$

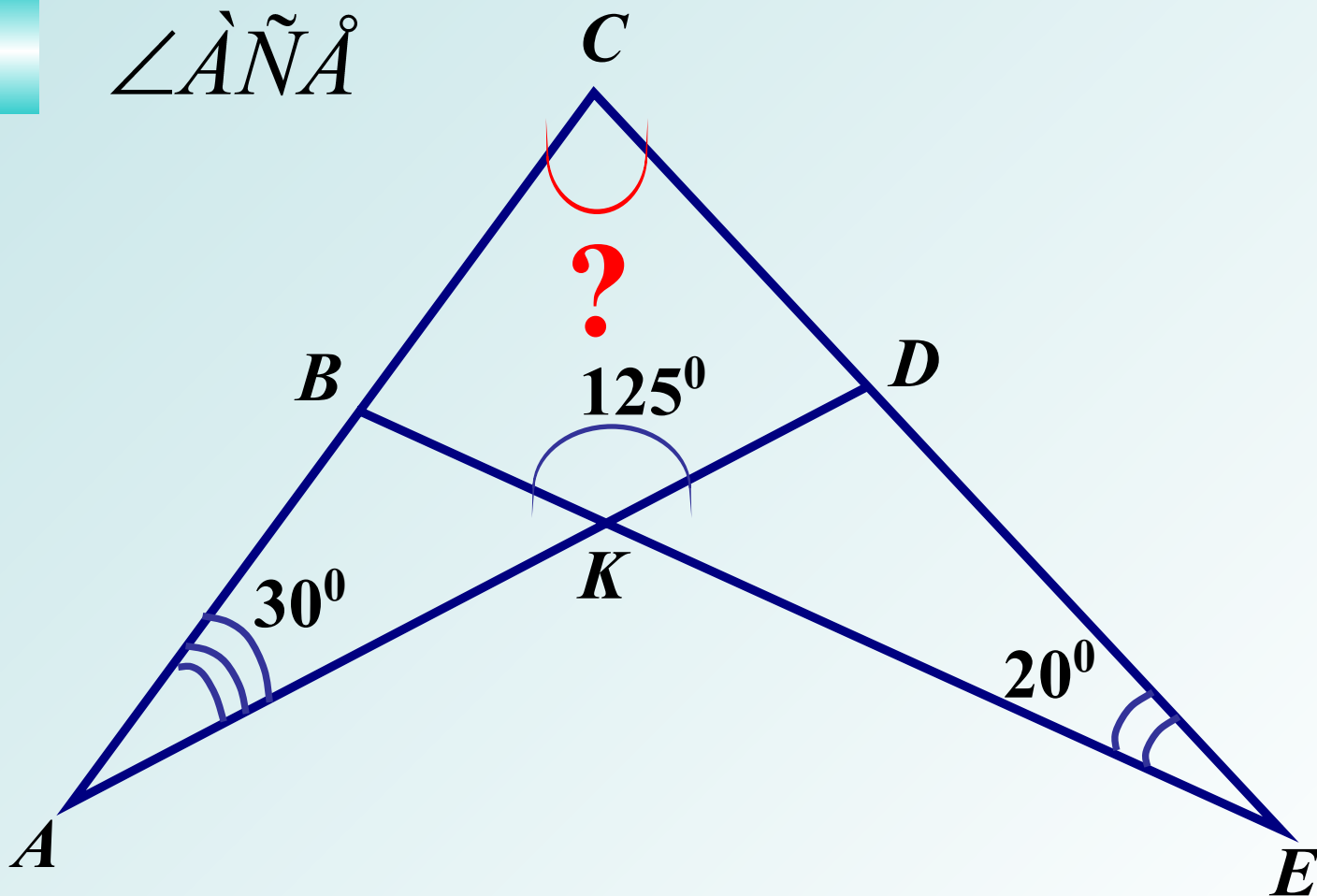

19.

Дано:

$AD \parallel NE$

Найти:

$\angle A\hat{A}\tilde{N}$

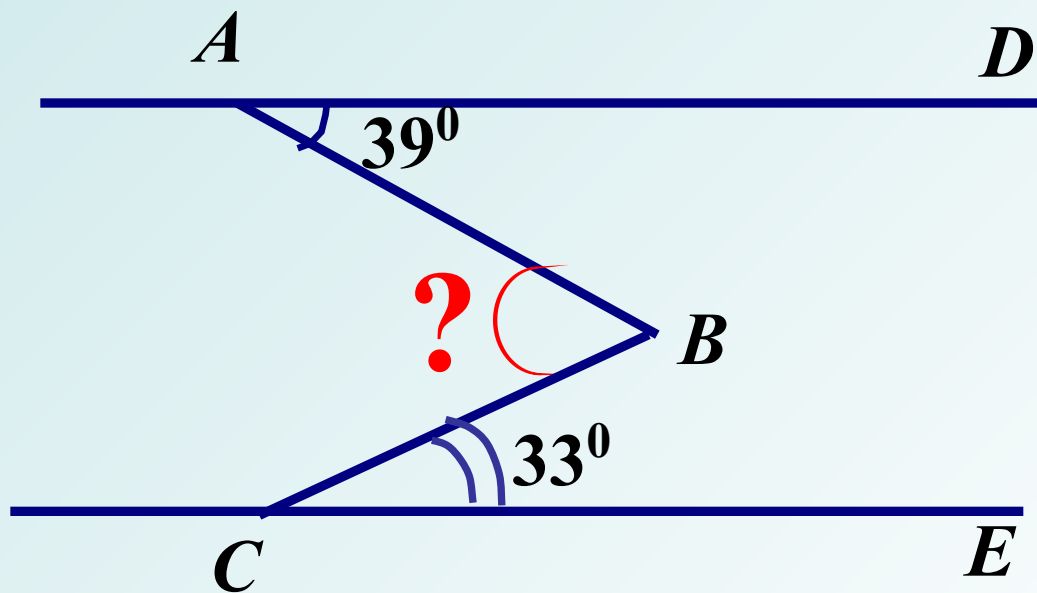

20.

Найти:

$\angle B$, $\angle A$

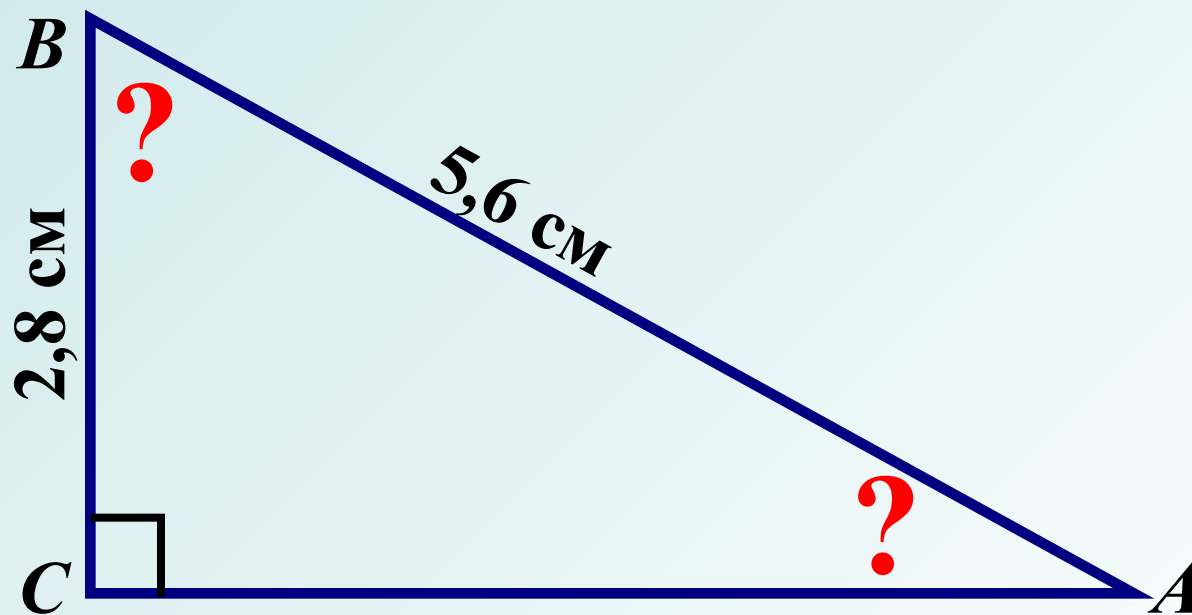

21.

Найти:

\hat{A}

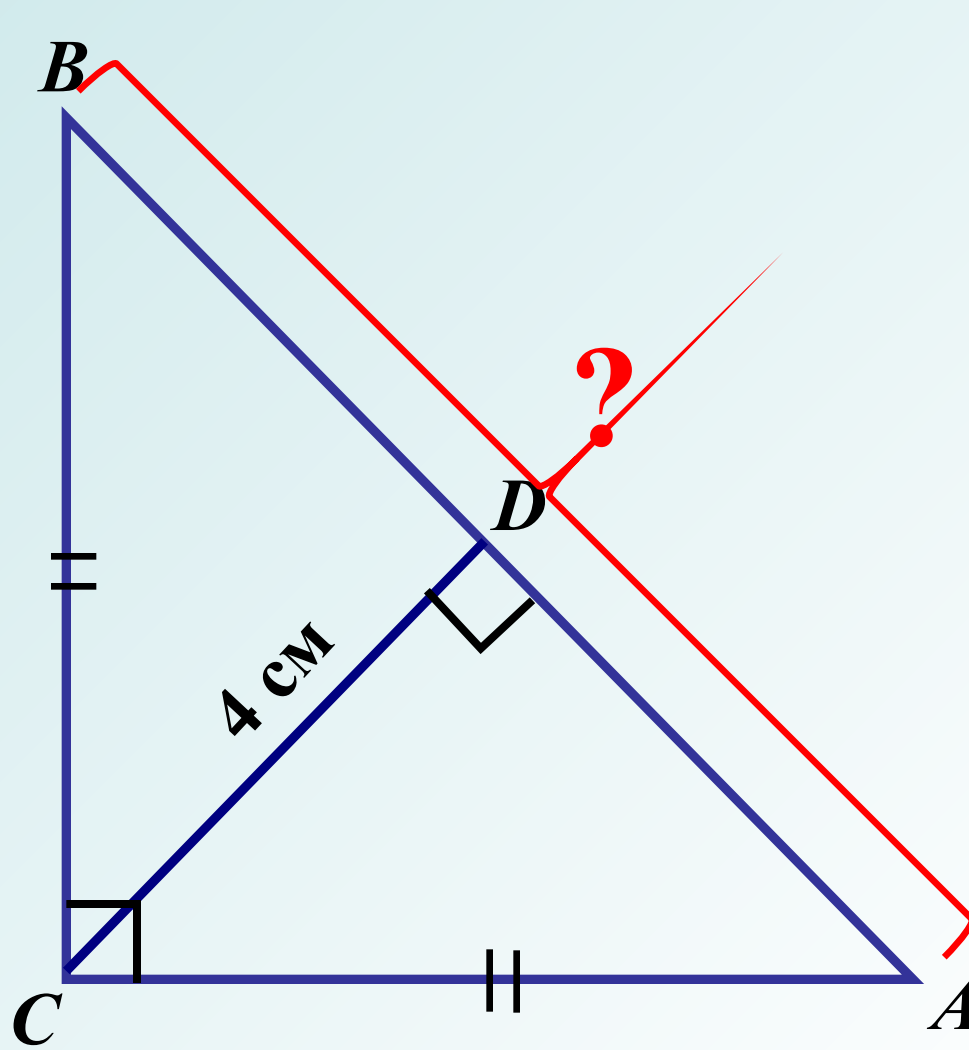

22.

Найти:

$\hat{I}\hat{E}$

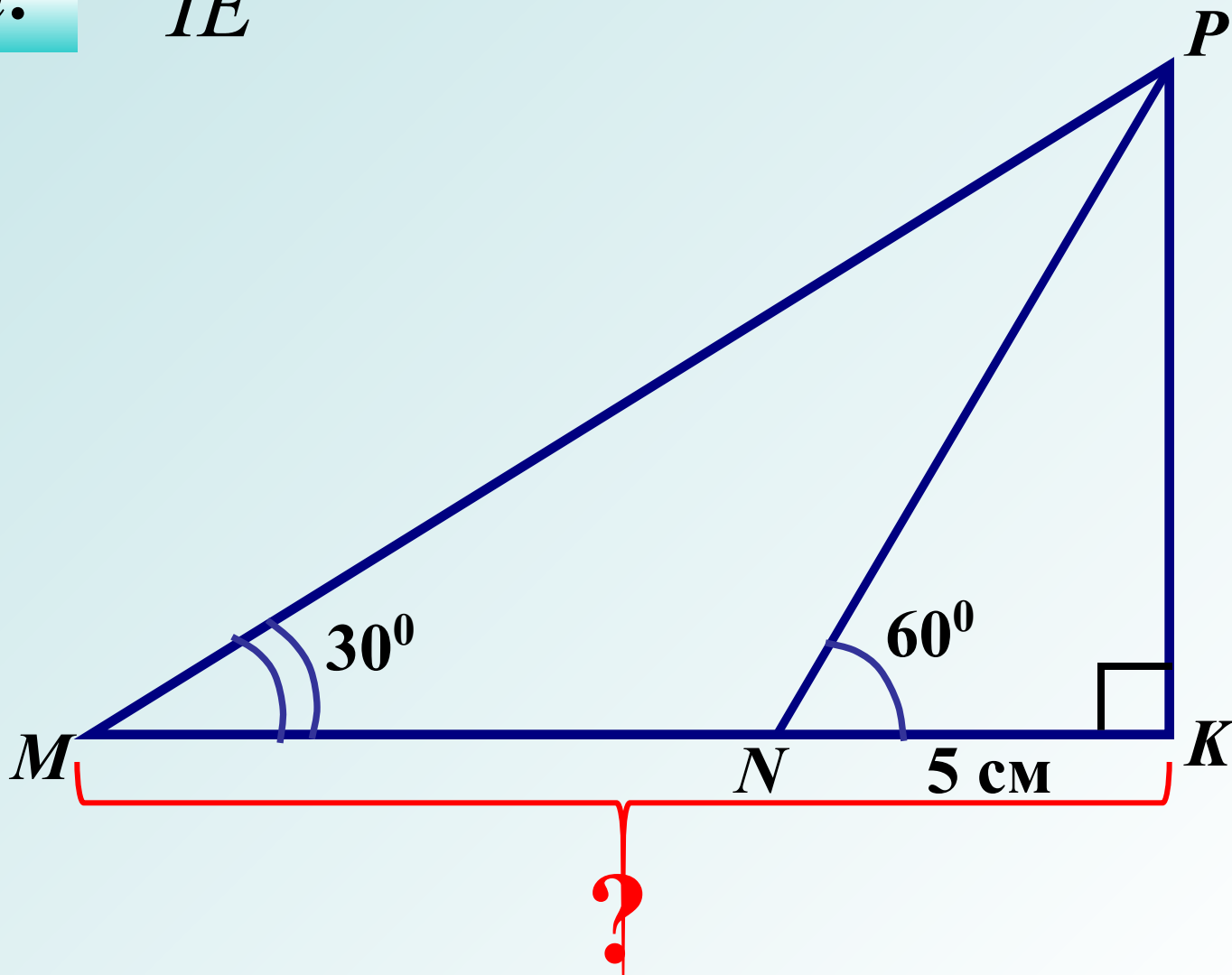

23.

Найти: $\angle \hat{I}DS$

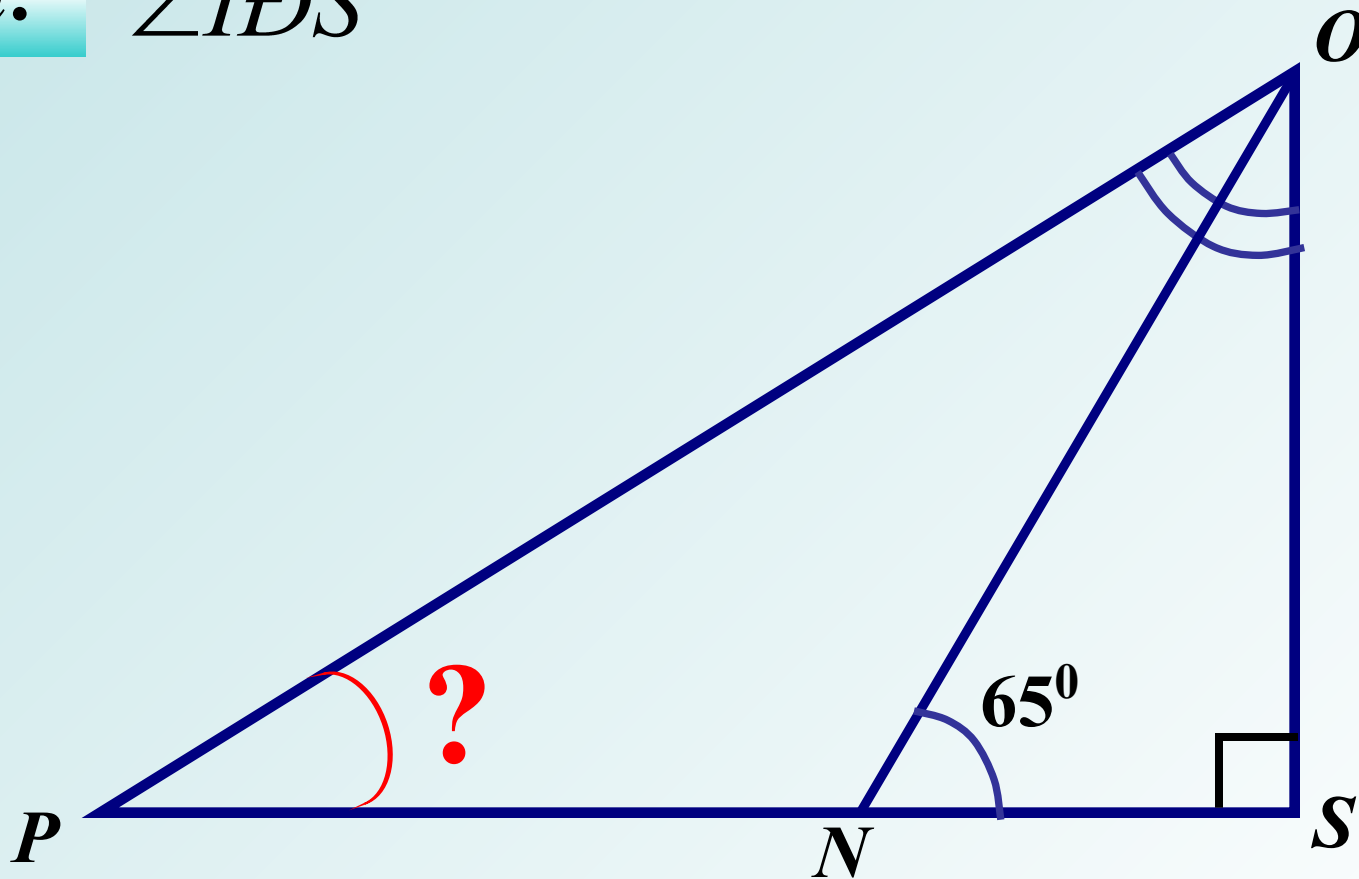

24.

Найти:

$\angle EDF$

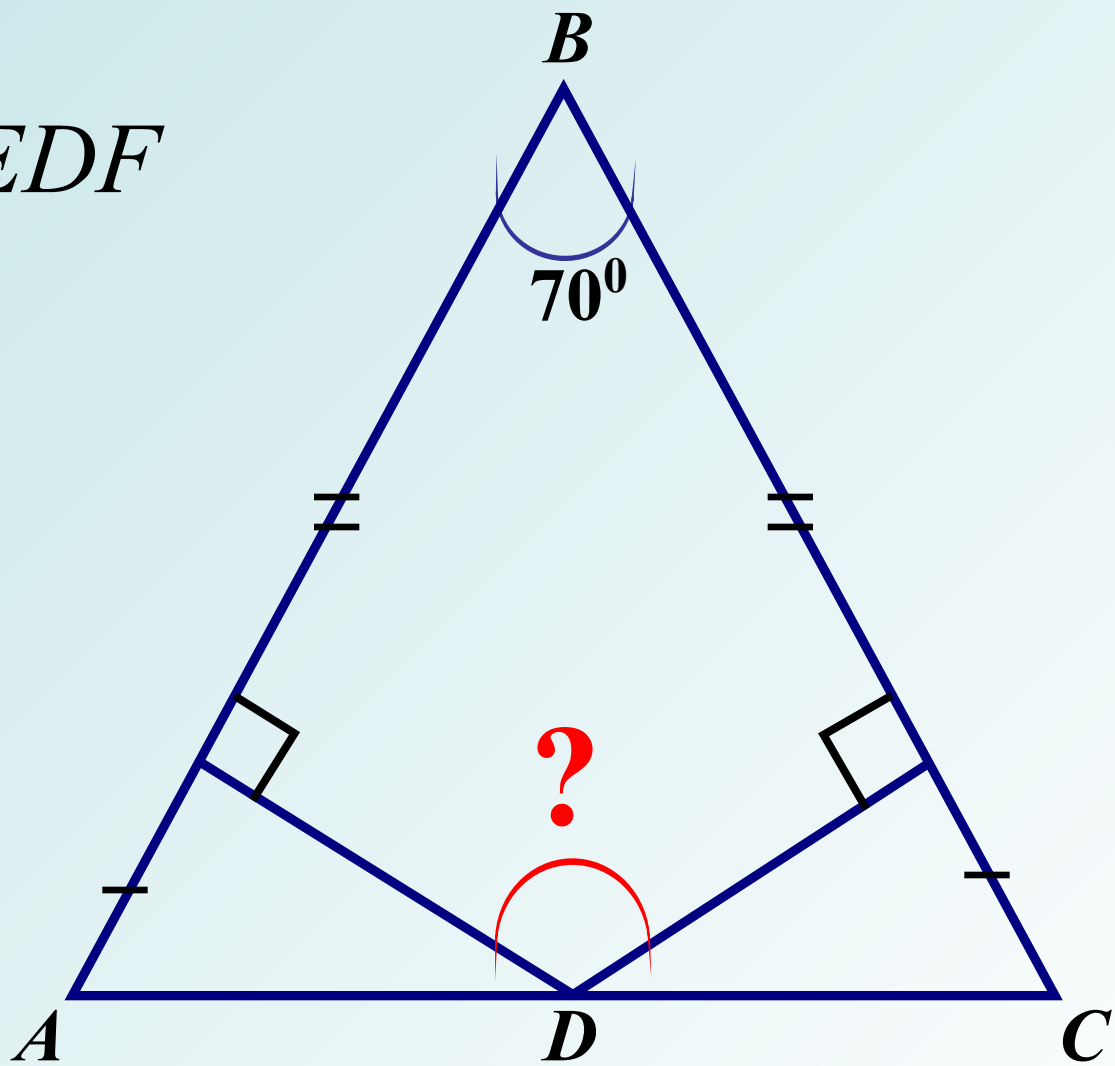

25.

Укажите равные треугольники и признак равенства, с помощью которого доказывается их равенство.

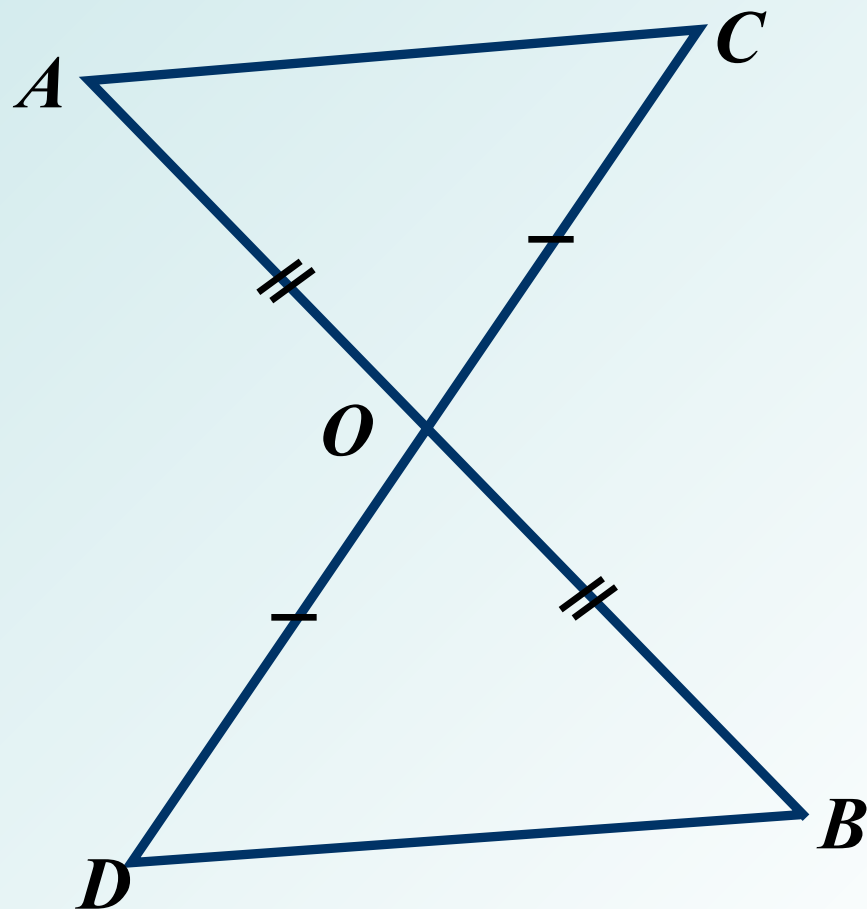

26.

Укажите равные треугольники и признак равенства, с помощью которого доказывается их равенство.

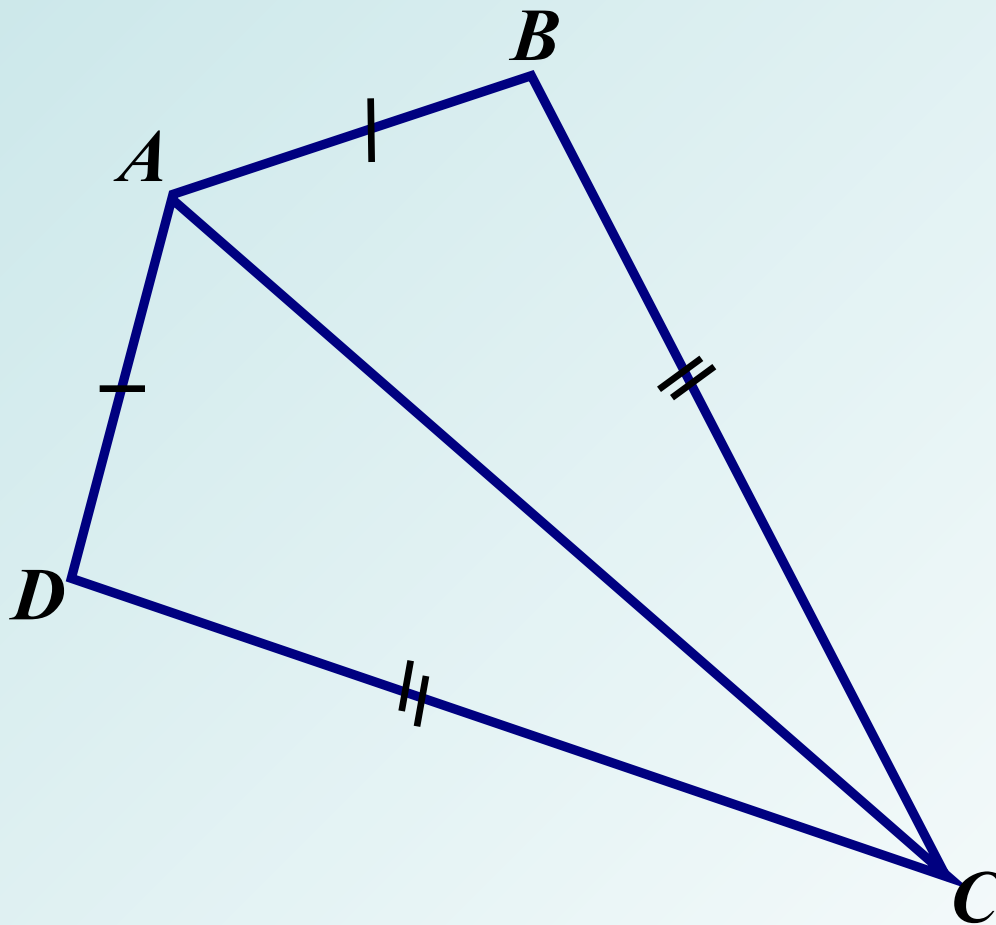

27.

Укажите равные треугольники и признак равенства, с помощью которого доказывается их равенство.

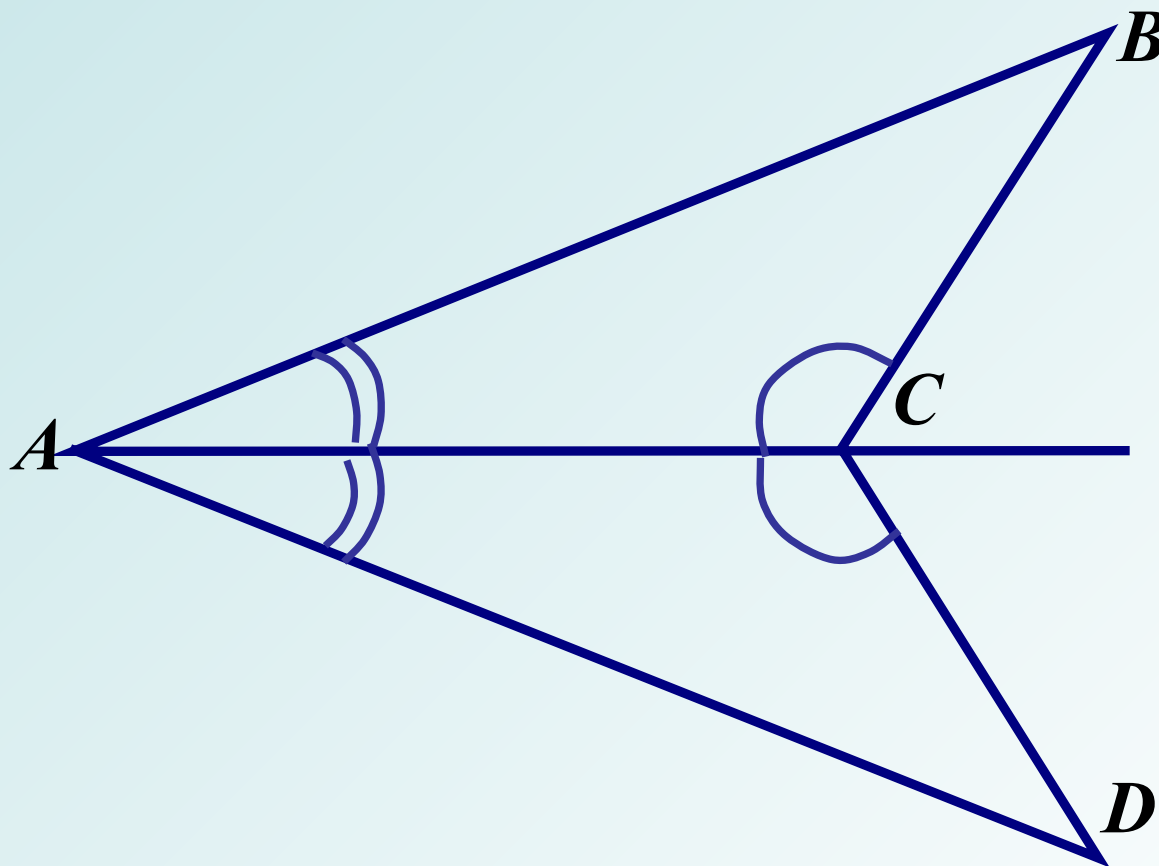

28.

Укажите равные треугольники и признак равенства, с помощью которого доказывается их равенство.

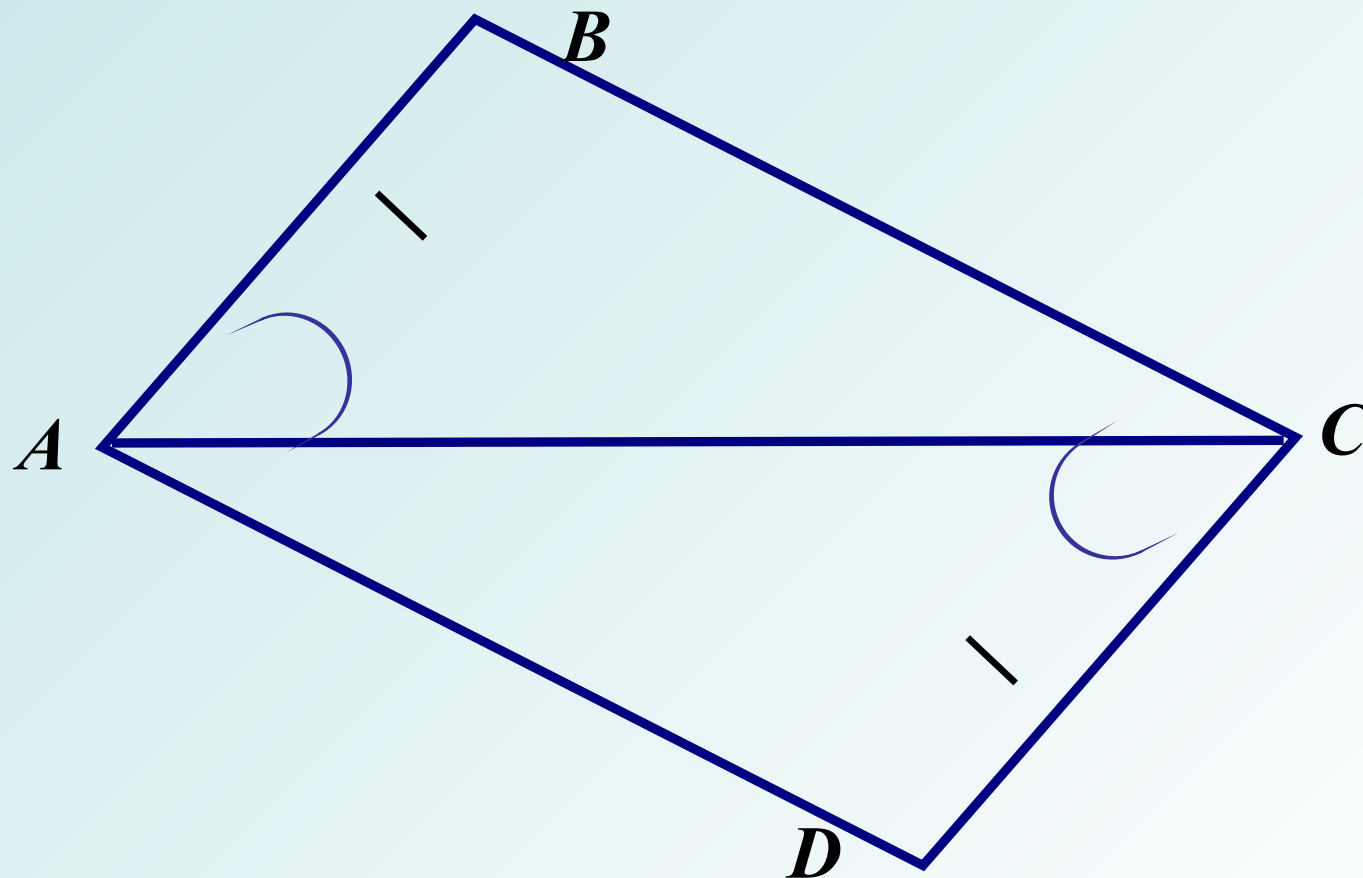

29.

Укажите равные треугольники и признак равенства, с помощью которого доказывается их равенство.

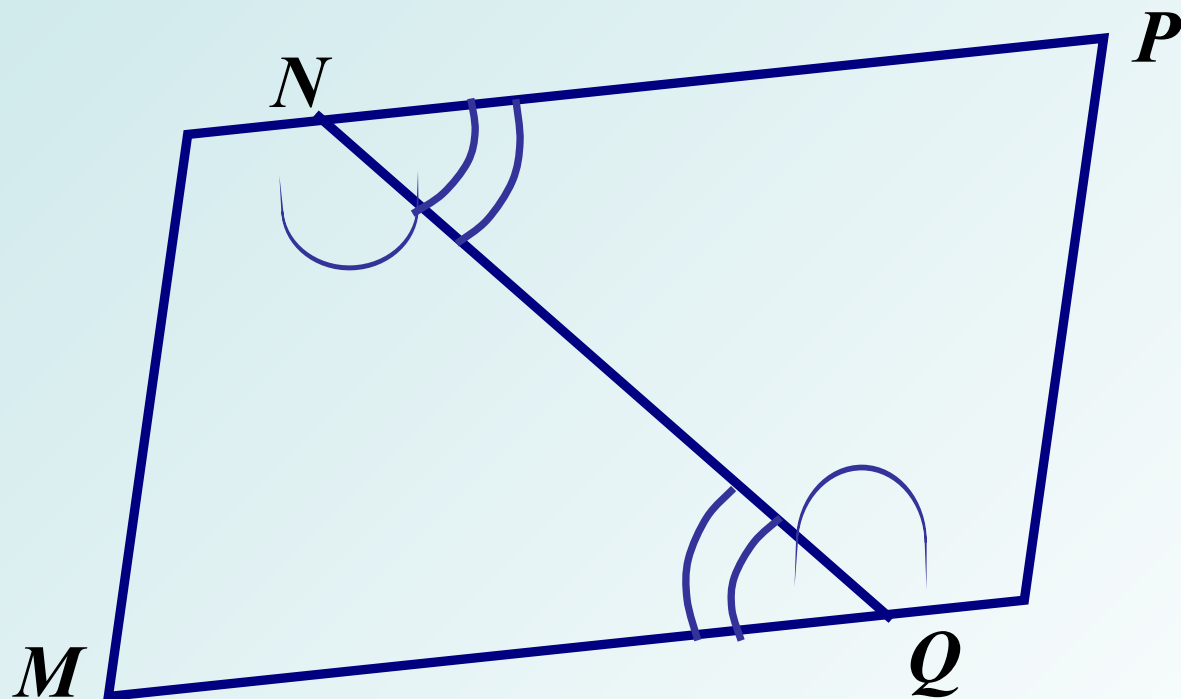

30.

Укажите равные треугольники и признак равенства, с помощью которого доказывается их равенство.

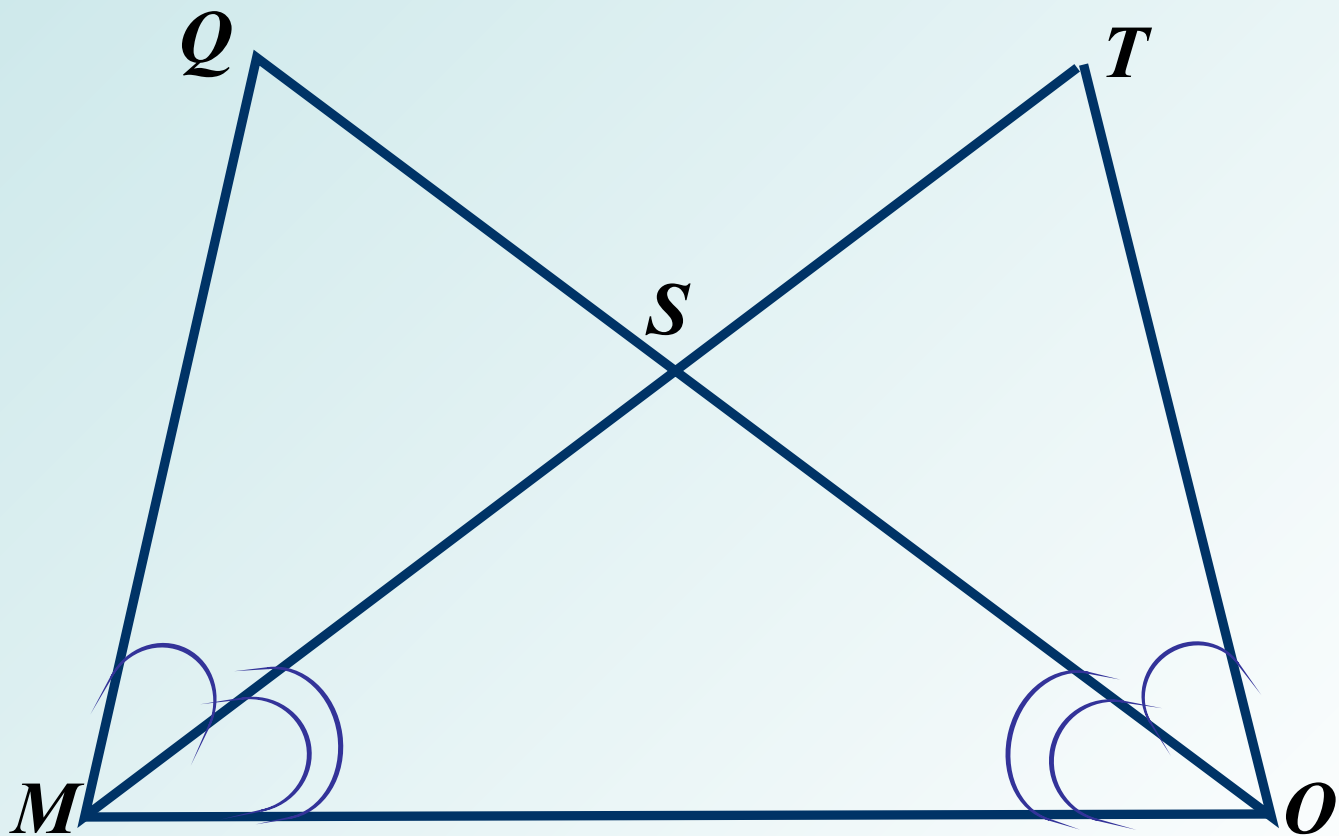

31.

Укажите равные треугольники и признак равенства, с помощью которого доказывается их равенство.

$$DE = QE$$

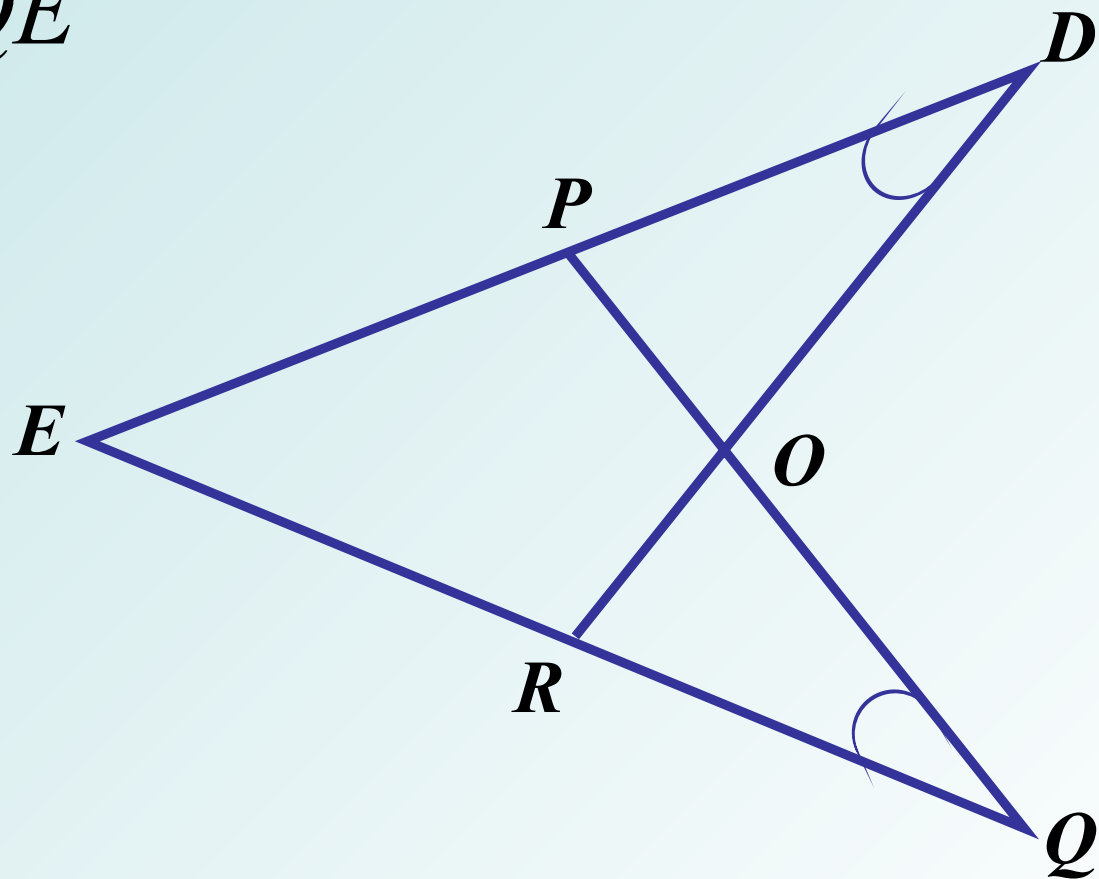

32.

Укажите равные треугольники и признак равенства, с помощью которого доказывается их равенство.

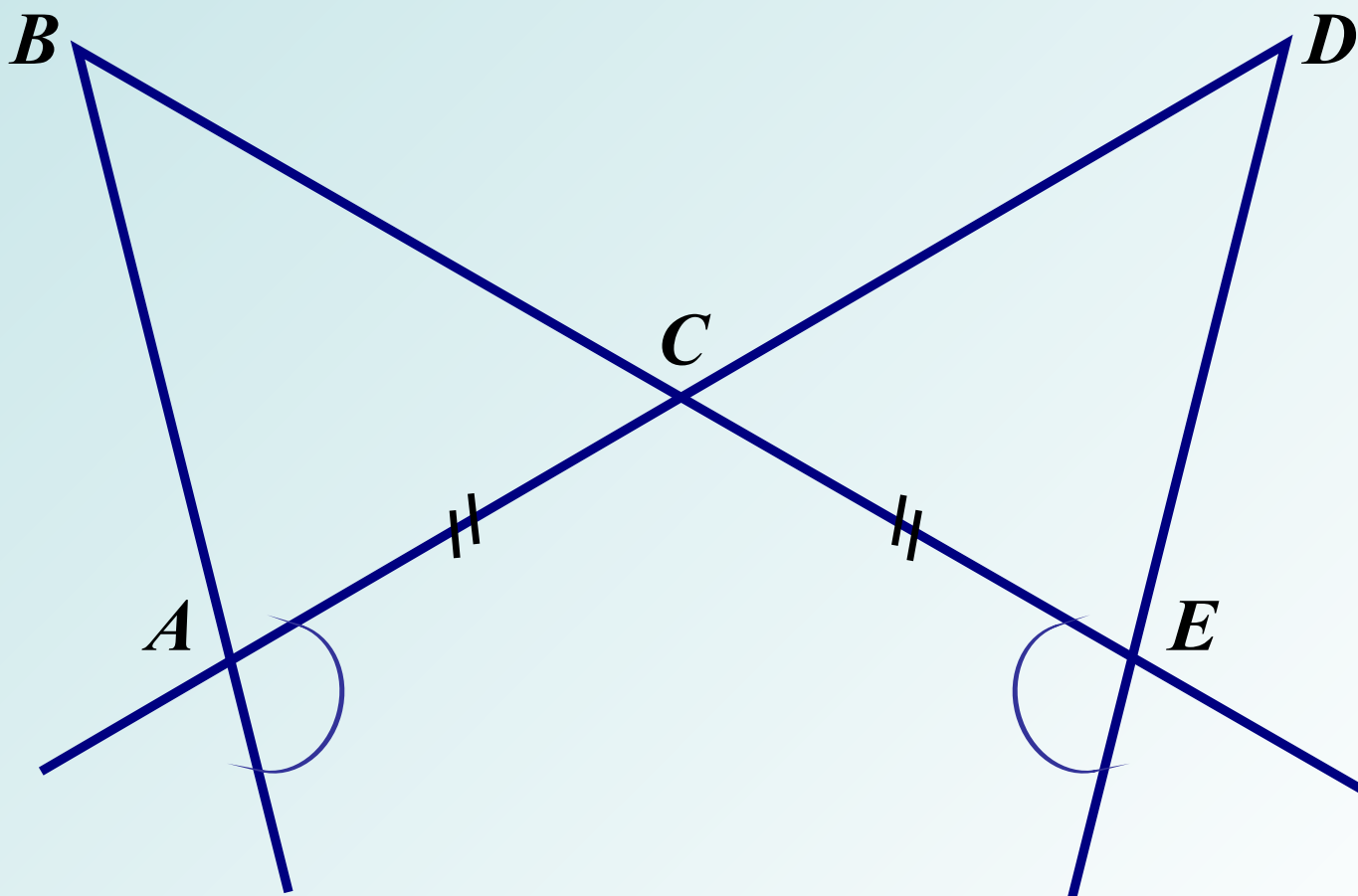

33.

Укажите равные треугольники и признак равенства, с помощью которого доказывается их равенство.

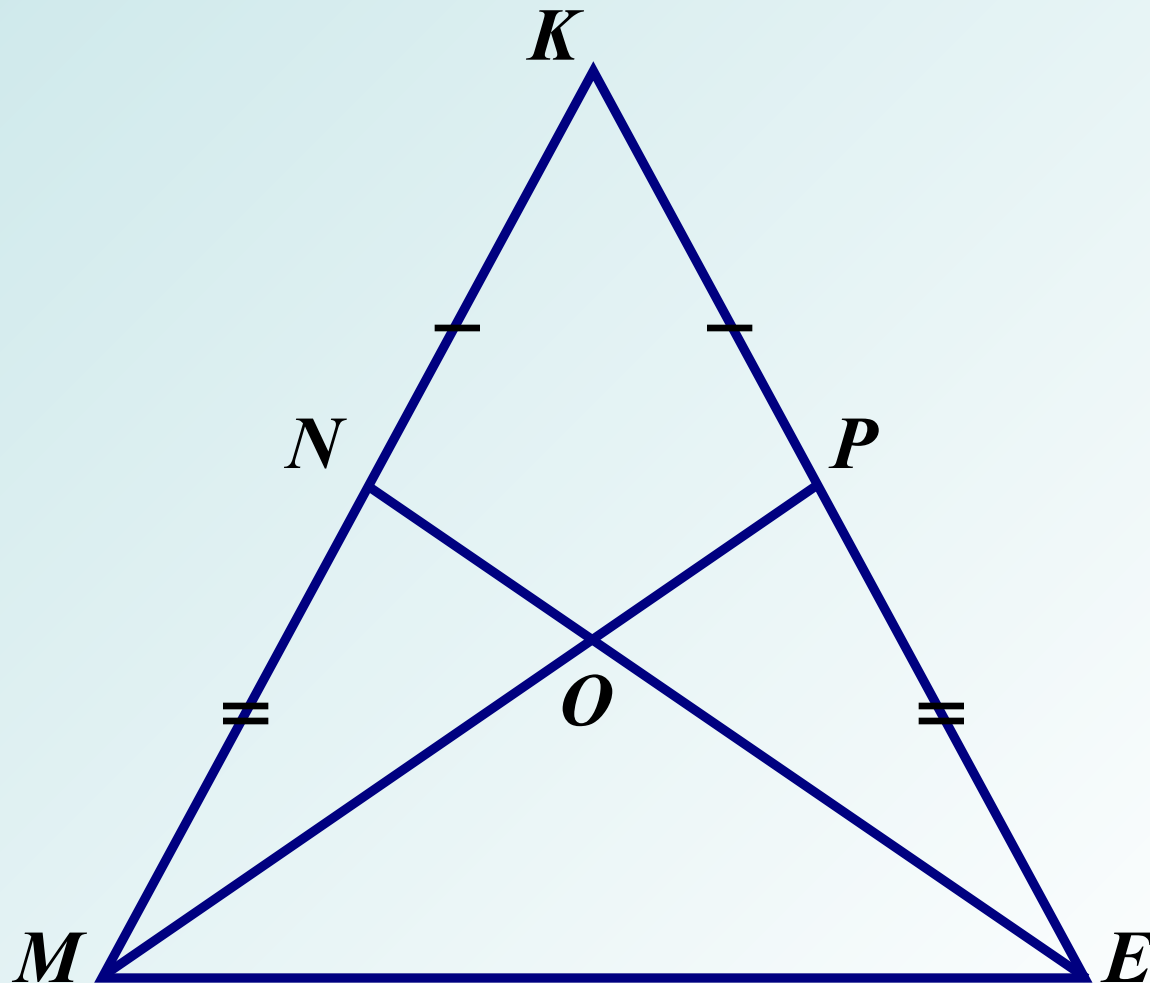

34.

Укажите равные треугольники и признак равенства, с помощью которого доказывается их равенство.

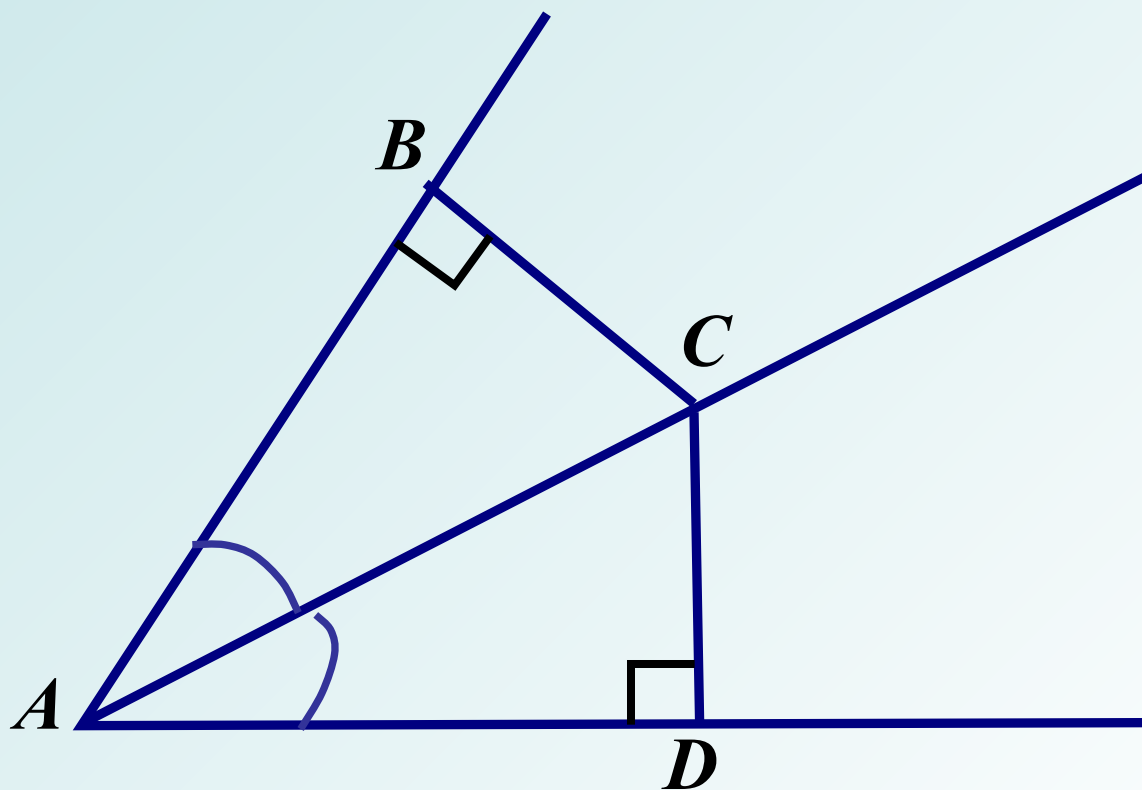

35.

Укажите равные треугольники и признак равенства, с помощью которого доказывается их равенство.

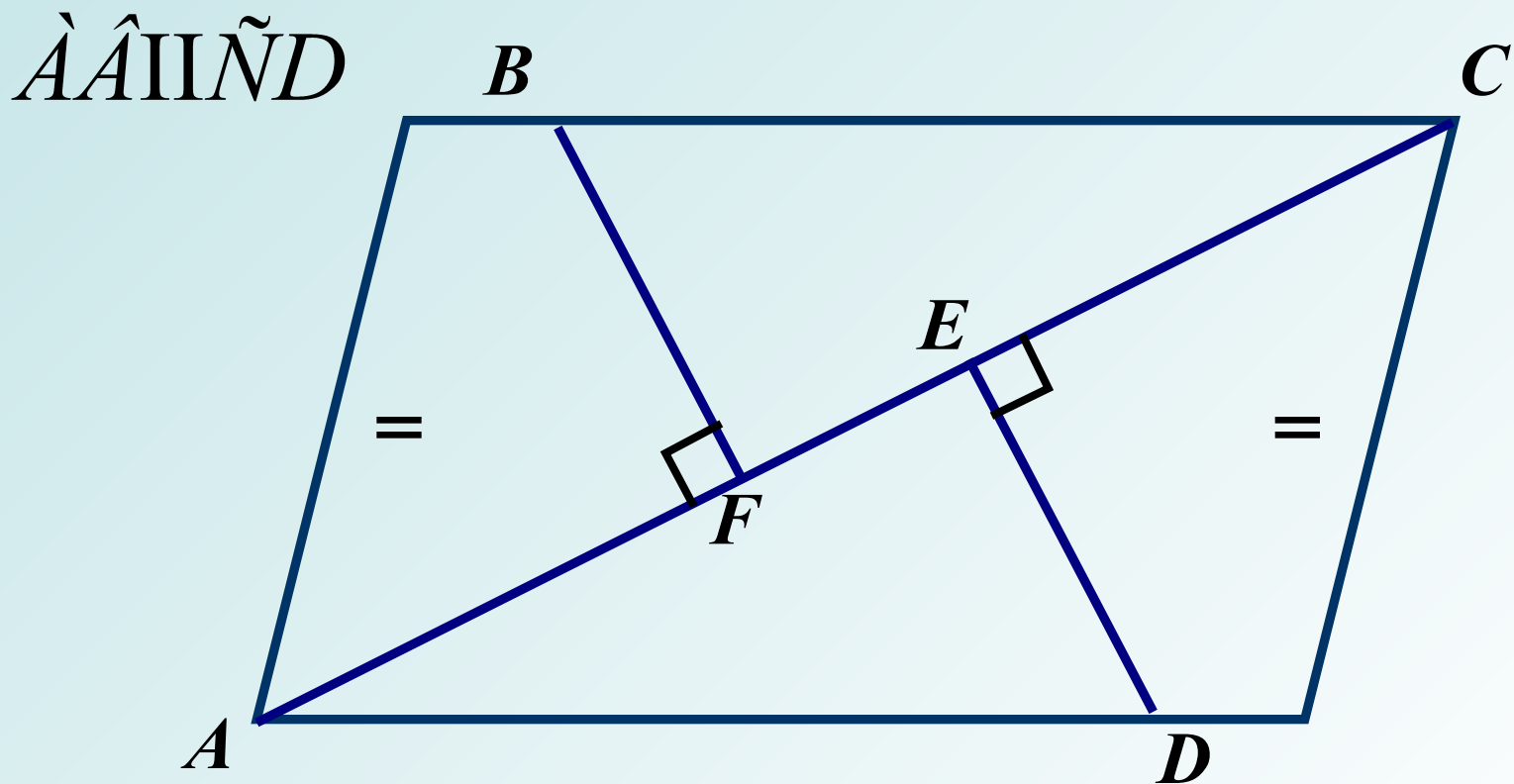

36.

Укажите равные треугольники и признак равенства, с помощью которого доказывается их равенство.

